

# metabo®

PROFESSIONAL POWER TOOL SOLUTIONS











Электроинструменты и оснастка

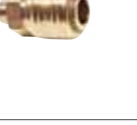

	<b>Аккумуляторные инструменты</b>	<b>13</b>			
	Класс аккумуляторов 10,8 В	19	Аккумуляторный заклепочный пистолет	51	<b>01</b>
	Класс аккумуляторов 14,4 В/18 В	24	Аккумуляторная ленточная пила	52	
	Класс аккумуляторов 36 В	68	Аккумуляторная дисковая пила	52	
	Аккумуляторные дрели-шуруповерты	19, 23	Аккумуляторные сабельные пилы	21, 53	
	Аккумуляторные дрели	30	Аккумуляторные лобзики	54	
	Аккумуляторные ударные дрели	20, 31	Аккумуляторные торцовочные пилы	55	
	Аккумуляторные шуруповерты для гипсокартона	35	Аккумуляторные настольные дисковые пилы	56, 70	
	Аккумуляторные ударные гайковерты	20, 36	Аккумуляторный многофункциональный инструмент	57	
	Аккумуляторные перфораторы	38, 69	Аккумуляторный рубанок	57	
	Аккумуляторные мешалки	41	Аккумуляторные пистолеты для герметика	21, 58	
	Аккумуляторные резьборезы	41	Аккумуляторный пылесос	59	
	Аккумуляторные угловые шлифмашины с плоским корпусом редуктора	42	Аккумуляторные фонари	22, 60	
	Аккумуляторные угловые шлифовальные машины	43, 68	Аккумуляторный адаптер питания	22, 61	
	Аккумуляторный ленточный напильник	48	Аккумуляторные радиоприемники	62	
	Аккумуляторный шлифовальщик угловых сварных швов	48	Аккумуляторные кусторезы	63, 71	
	Аккумуляторная щеточная машина	49	Аккумуляторная воздуходувка	63	
	Аккумуляторные шлифователи для труб	49	Аккумуляторный вентилятор	64	
	Аккумуляторные прямошлифовальные машины	50	Куртка с подогревом	64	
	Аккумуляторный кромоочный фрезер	51	Наборы инструментов Combo-Sets	65	
			Аккумуляторные блоки, зарядные устройства	72	
	<b>Угловые шлифовальные, полировальные машины и шлифовальные машины с плоским корпусом редуктора</b>	<b>81</b>			<b>02</b>
	Угловые шлифмашины с плоским корпусом редуктора	82	Угловые шлифмашины Ø 180-230 мм	123	
	Угловые шлифмашины Ø 100-150 мм	90	Машины для мокрого шлифования	169	
			Угловые полировальные машины	170	
	<b>Обработка высокосортной стали</b>	<b>173</b>			<b>03</b>
	Угловые шлифовальные машины I-pox	175	Щеточные машины	185	
	Ленточные напильники	180	Шлифователи для труб	192	
	Шлифовальщик угловых сварных швов	183			
	<b>Другие области металлообработки</b>	<b>197</b>			<b>04</b>
	Прямошлифовальные машины	198	Монтажные пилы	215	
	Кромоочный фрезер	211	Точила	217	
	<b>Сверление, завинчивание, долбление, перемешивание</b>	<b>223</b>			<b>05</b>
	Дрели	224	Шуруповерты для гипсокартона	307	
	Дрели на магнитной стойке	232	Шуруповерты	309	
	Ударные дрели	238	Ударные гайковерты	312	
	Перфораторы и отбойные молотки SDS-plus	275	Мешалки	316	
	Перфораторы и отбойные молотки SDS-max	286			
	<b>Работа с бетоном, камнем и штукатуркой</b>	<b>319</b>			<b>06</b>
	Отрезные системы	320	Шлифовальная машина по бетону	326	
	Штроборезы	322	Шлифовальные машины для ремонта	330	

	<b>Шлифование, фрезерование, строгание</b>	<b>333</b>			<b>07</b>
	Эксцентриковые шлифовальные машины	334	Шлифовальные машины для стен и потолков	360	
	Плоскошлифовальные машины	338	Фрезеры	365	
	Дельташлифовальная машина/многофункциональная шлифовальная машина	341	Фрезерно-шлифовальный двигатель	365	
	Ленточная шлифовальная машина	342	Фрезер для снятия лака	370	
			Рубанки	371	
	<b>Пиление</b>	<b>373</b>			<b>08</b>
	Ручные дисковые пилы	374	Сабельные пилы	403	
	Ручная погружная дисковая пила	376	Многофункциональный инструмент	415	
	Лобзики	388			
	<b>Полустационарная деревообработка</b>	<b>419</b>			<b>09</b>
	Торцовочные пилы	420	Строительные дисковые пилы	437	
	Комбинированная торцовочная пила	428	Ленточные пилы	444	
	Настольные дисковые пилы с протяжкой	429	Рейсмусовые / строгальные станки	450	
	Настольные дисковые пилы	432			
	<b>Пылесосы и вытяжные системы</b>	<b>453</b>			<b>10</b>
	Универсальный строительный пылесос	454	Стружкоотсосы	468	
	<b>Прочие электроинструменты</b>	<b>473</b>			<b>11</b>
	Технические фены	474	Клеевой пистолет	478	
	Скобозабиватель	476			
	<b>Измерительная техника</b>	<b>479</b>			<b>12</b>
	Лазерные дальномеры	480	Точечные и линейные лазеры	482	
	<b>Пневматическая техника</b>	<b>487</b>			<b>13</b>
	Компрессоры	488	Подготовка сжатого воздуха	525	
	Пневматические инструменты	499	Распределение сжатого воздуха	527	
	<b>Насосы и насосные станции</b>	<b>537</b>			<b>14</b>
	<b>Удаление воды</b>		<b>Орошение / домашнее водоснабжение</b>		
	Погружные насосы для чистой воды	540	Садовые насосы	548	
	Погружные насосы для чистой воды с плоским всасыванием	541	Насосные станции	551	
	Погружной напорный насос	543	Автоматические насосы	557	
	Комбинированные погружные насосы	544	Скважинные насосы	558	
	Погружные насосы для грязной воды	545			
	Насосы для грязной воды для стройплощадки	546			
	<b>Кусторезы</b>	<b>569</b>			<b>15</b>

	<b>Принадлежности для аккумуляторных инструментов</b>				
	Аккумуляторные блоки	72	Прочие принадлежности	76	<b>01</b>
	Зарядные устройства	73	для аккумуляторных инструментов		
	<b>Принадлежности для угловых шлифовальных машин, угловых полировальных машин</b>				
	Принадлежности для угловых шлифмашин с плоским редуктором	87	Шлифовальные листы на липучке	148	<b>02</b>
	Отрезные круги	130	Полугибкие шлифовальные листы на липучке	149	
	Обдирочные круги	140	Чистящие полотна	149	
	Шлифовальные чашки	142	Фибровые шлифовальные круги	149	
	Ламельные шлифовальные круги	144	Стальные проволочные щетки	151	
	Компактные войлочные тарельчатые шлифовальные круги	147	Алмазные отрезные круги	153	
	Компактные войлочные шлифовальные круги	147	Алмазные шлифовальные чашки	158	
	Ламельные шлифовальные круги	148	Алмазные сверлильные коронки	159	
			Прочие принадлежности для угловых шлифовальных машин	160	
			Принадлежности для угловых полировальных машин	171	
	<b>Принадлежности для обработки высококоротной стали</b>				
	Принадлежности для угловых шлифовальных машин Inox	177	Принадлежности для шлифователей угловых сварных швов	183	
	Принадлежности для ленточных напильников	181	Принадлежности для полировальных машин	186	
			Принадлежности для шлифователей труб	194	
	<b>Другие принадлежности для обработки металла</b>				<b>04</b>
	Фрезы	203	Другие принадлежности	210	
	Корундовые шлифовальные штифты	207	для прямошлифовальных машин		
	Ламельные шлифовальные круги	208	Принадлежности для кромочных фрезеров	214	
	Малые обдирочные круги	208	Принадлежности для ножниц по металлу / высечных ножниц	214	
	Малые отрезные круги	209	Отрезные круги для монтажных пил	216	
	Гибкие валы	209	Принадлежности для заточных станков	220	
	<b>Принадлежности для сверления, завинчивания, дробления, перемешивания</b>				<b>05</b>
	Сверлильные патроны	245	Сверла SDS-max	296	
	Сверла по металлу	252	Сверла с пылеотсосом	298	
	Сверла по камню / сверла по бетону	260	Зубила SDS-plus	300	
	Универсальные сверла / сверла по стеклу	263	Зубила SDS-max	302	
	Алмазные сверла	263	Фрезерные коронки	303	
	Сверла по дереву	264	Сверлильные коронки	303	
	Коронки	268	Дополнительные принадлежности для перфораторов и отбойных молотков	304	
	Дополнительные принадлежности для дрелей и ударных дрелей	271	Принадлежности для шуруповертов/винтовертов	310	
	Принадлежности для дрелей на магнитной стойке	235	Принадлежности для ударных гайковертов	315	
	Сверла SDS-plus	289	Принадлежности для мешалок	318	
	<b>Принадлежности для обработки бетона, камня и штукатурки</b>				<b>06</b>
	Принадлежности для штроборезов и отрезных систем	324	Принадлежности для шлифовальных машин для ремонта	332	
	Принадлежности для шлифовальных машин для ремонтных работ	331			
	<b>Принадлежности для шлифования, фрезерования, строгания</b>				<b>07</b>
	Принадлежности для эксцентриковых шлифовальных машин	344	Принадлежности пылеудаления для шлифовальных машин	357	
	Принадлежности для плоскошлифовальных машин	351	Принадлежности для шлифмашин с длинной ручкой	362	
	Принадлежности для многофункциональных шлифмашин	354	Принадлежности для фрезеров и фрезерно-шлифовальных двигателей	367	
	Принадлежности для дельташлифователей	355	Принадлежности для фрезеров для снятия лака	372	
	Принадлежности для ленточных шлифовальных машин	359	Принадлежности для рубанков	372	

	<b>Принадлежности для пиления</b>				<b>08</b>
	Пильные диски	378	Другие принадлежности для лобзиковых пил	401	
	Направляющие	386	Пилки для сабельных пил	406	
	Лобзиковые пилки	391	Принадлежности для многофункционального инструмента	416	
	<b>Принадлежности для полустационарной деревообработки</b>				<b>09</b>
	Пильные диски	378	Ленточные пильные полотна	447	
	Другие принадлежности для полустационарных дисковых пил	439	Другие принадлежности для ленточных пил	449	
			Принадлежности для строгальных станков	452	
	<b>Принадлежности для пылеудаления и вытяжки</b>				<b>10</b>
	Принадлежности для универсальных пылесосов	460	Принадлежности для стружкоотсосов	470	
	<b>Другие принадлежности для электроинструментов</b>				<b>11</b>
	Принадлежности для технических фенов	475	Принадлежности для клеевых пистолетов	478	
	Принадлежности для скобозабивателей	477			
	<b>Принадлежности для измерительной техники</b>				<b>485</b>
	<b>Принадлежности для пневматических систем</b>				<b>13</b>
	Принадлежности для пневматических инструментов	524	Подготовка сжатого воздуха	525	
	Принадлежности для компрессоров	524	Распределение сжатого воздуха	527	
	<b>Принадлежности для насосов</b>				<b>559</b>
	<b>Принадлежности для кусторезов и цепных пил</b>				<b>575</b>
	<b>Системные кейсы, сумки, защитные средства</b>				<b>576</b>
	<b>Наборы принадлежностей</b>				<b>581</b>
	<b>Модули с принадлежностями</b>				<b>592</b>
	<b>Индекс номеров для заказа</b>				<b>597</b>

# Производительность с Metabo: четыре неоспоримых аргумента.

Metabo — это всегда правильное решение. Поскольку производительность предполагает безопасность, надежность и сервис, эти критерии имеют для нас центральное значение — так же как и для Вас, Ваших сотрудников и рентабельности Вашего предприятия. Короче говоря: с Metabo Вам не о чем беспокоиться.

## Неограниченная мобильность

Какую бы работу Вы ни выполняли, кабели не будут ограничивать Вашу свободу. Аккумуляторная технология Metabo обеспечивает уровень мощности, не уступающий инструментам, работающим от сети.



## Максимальная безопасность

Чем меньше простоев в работе вследствие заболеваний, тем выше производительность. Наши изделия гарантируют высокий уровень безопасности и защищают здоровье пользователей.



МОБИЛЬНОСТЬ

БЕЗОПАСНОСТЬ

ПРОИЗВОДИ-  
ТЕЛЬНОСТЬ

СЕРВИС

ПРОЧНОСТЬ



## Всеобъемлющий сервис

От исследований применения отдельных продуктов и системных решений до быстрой поставки запчастей и ремонта: для нас важно, чтобы Ваш технологический процесс проходил беспрепятственно.



## Долгосрочная надежность

Машины и принадлежности Metabo отличаются наивысшим качеством, максимальной надежностью и беспрецедентной долговечностью. Это позволяет получить максимальную производительность даже в самых жестких условиях.

# Сделано в Германии: новаторство вошло у нас в традицию.

В каждый инструмент Metabo вложены лучшие традиции немецкого инженерного искусства. С 1924 года мы разрабатываем на своем заводе в городе Нюртинген инновационные идеи и непосредственно на месте воплощаем их в новаторских механизмах и превосходных принадлежностях для профессиональных пользователей. Наше сервисное обслуживание, ориентированное на Ваши потребности, также является большим преимуществом сотрудничества с нами.



Цех литья алюминия

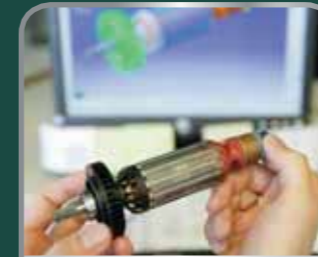

Проектирование



Цех литья пластмасс



Изготовление форм



Механическое  
производство



Монтаж



Закалка стальных  
деталей



Производство  
двигателей



## LiHD – новое поколение.

Благодаря новой технологии LiHD компания Metabo как единственный в мире производитель предлагает полный спектр техники мощностью от 400 до 3 200 Вт — от стандартных инструментов до индивидуальных решений. Работы, для выполнения которых до недавних пор требовались мощнейшие сетевые инструменты, теперь не ограничены кабелем. Это стало возможно благодаря сочетанию многих компонентов, обеспечивающих дополнительную мощность, долговечность и время работы.

Новые аккумуляторные блоки LiHD сейчас предлагаются емкостью 4,0 А·ч, 5,5 А·ч и 8,0 А·ч.

### Мощность.

Сочетание высокопроизводительных ячеек нового типа и инновационных компонентов аккумуляторных блоков LiHD обеспечивает максимальную мощность в течение очень длительного времени.

**8,0 А·ч**

Максимальная мощность  
и максимальное время работы



**5,5 А·ч**

Максимальная мощность



**4,0 А·ч**

Мощность  
и компактность



## Ведущая технология.

### Больше время работы

- Больше активного материала в ячейке
- Высококачественные материалы (серебро и медь)

### Выше мощность

за счет новой технологии ячеек LiHD в сочетании с новой конструкцией аккумуляторного блока

- Токопроводы, рассчитанные на ток большой силы, и увеличенная площадь контактов
- В 3 раза выше проводимость за счет межэлементного соединения из специального медного сплава



### Выше долговечность

и высочайшая прочность:

- Оптимальная защита от внутреннего загрязнения за счет полной заливки и защитного покрытия электронных компонентов, а также оптимального уплотнения крышки
- Сохранность элементов за счет амортизирующего резинового покрытия
- Уменьшение частоты зарядки в связи с увеличенным количеством извлекаемой энергии
- Внешнее резиновое покрытие аккумуляторного блока обеспечивает устойчивость и отсутствие скольжения при установке, а также служит защитой от ударов



### 100 % совместимость

со всеми аккумуляторными инструментами Metabo, разработанными вчера, сегодня и в будущем. В соответствующем классе напряжения.



### 3 года гарантии на аккумуляторный блок

на все аккумуляторные блоки Li-Ion и LiHD без ограничения циклов зарядки.

## Быстро, профессионально, экономично — сервисный центр Metabo

Машины и принадлежности Metabo обладают высоким качеством и надежностью. Тем не менее, в случае возникновения повреждений сервисный центр Metabo позаботится о быстром исправлении проблем:

Сервисный и ремонтный центр Metabo действует быстро и чрезвычайно продуктивно, стремясь максимально сократить время простоя. Мы гарантируем ремонт и возврат изделия в кратчайшие сроки. Чтобы вы могли продолжить работу как можно быстрее.

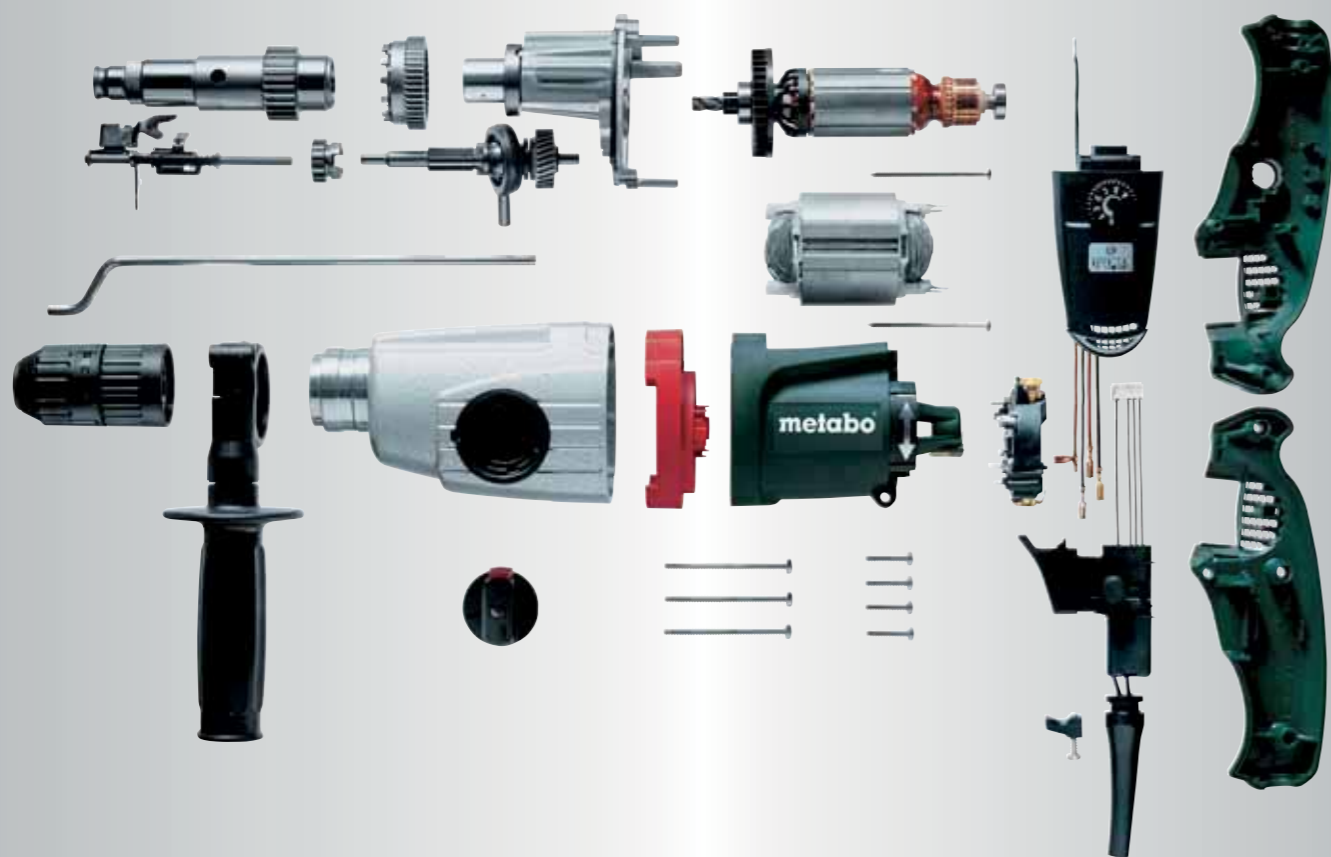

## 3-летняя гарантия XXL

В случае поломки клиенты Metabo могут чувствовать себя спокойно благодаря гарантии XXL. Для этого необходимо просто зарегистрироваться на сайте Metabo в течение 4 недель — и к вашему одному году гарантии добавятся 2 года гарантийного сервисного обслуживания.

## Гарантия поставок запчастей 8 лет

Мы гарантируем надежность также в поставке запчастей: если нужно заменить машину Metabo или ее комплектующие, мы обеспечим доступность запчастей в течение последующих 8 лет.

## Онлайн-портал технического обслуживания: [www.metabo-service.com](http://www.metabo-service.com)

Клиенты Metabo в любое время имеют возможность воспользоваться онлайн-услугой Metabo в сети Интернет на сайте [www.metabo.com](http://www.metabo.com), который содержит всю важную информацию по продукции, запчастям, а также инструкции по эксплуатации.

## Компетентная консультация по продукции и ее эксплуатации

Если у клиентов Metabo возникнут особые вопросы относительно продукции или ее эксплуатации, компетентные и опытные консультанты сервисного центра Metabo ответят на все запросы наших клиентов.

## Система M+: инструменты и принадлежности идеально согласованы между собой для достижения максимальной производительности.

Инструменты и принадлежности Metabo оптимально согласовываются на этапе разработки и тестируются вместе. Ваше преимущество: максимальная производительность при вворачивании, сверлении, шлифовании, резании или пилении благодаря эффекту систем Metabo+.

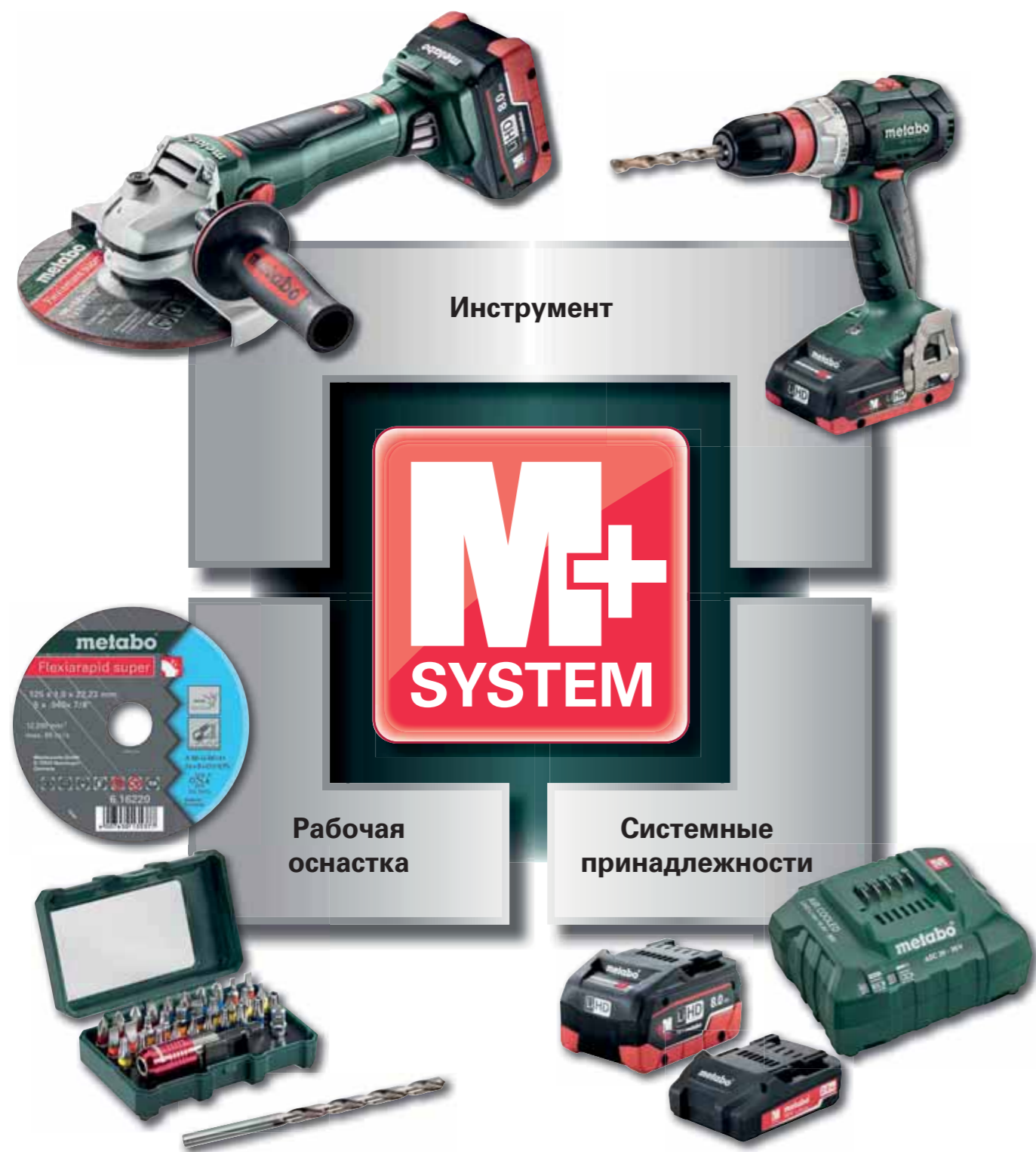

## Аккумуляторные инструменты

100% совместимость. Само собой разумеется.

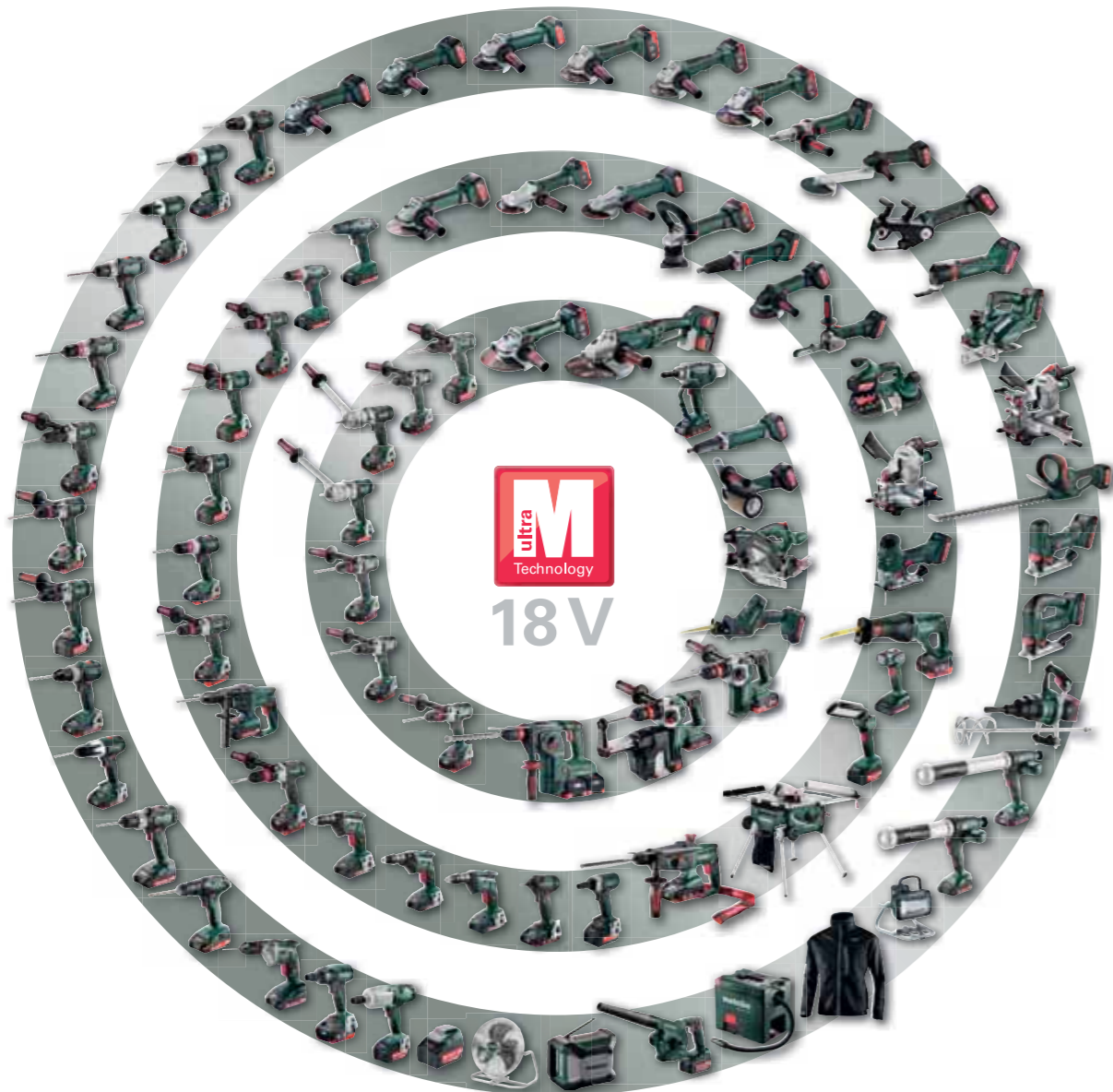

LiHD: для максимальной производительности кабель не требуется.

Важный этап в развитии аккумуляторных технологий.

Комбинация высокопроизводительных ячеек нового типа и инновационных компонентов аккумуляторных блоков LiHD обеспечивает максимальную производительность в течение очень долгого времени.

- Большая производительность – новые области применения аккумуляторов
- Увеличенное время работы – еще выше выносливость
- Увеличенный срок службы и повышенная прочность – делают Вашу инвестицию еще надежней
- Возможна эксплуатация в самых жестких условиях, которые раньше выдерживали только сетевые инструменты
- Еще больше автономность: новый этап на пути к строительной площадке без кабелей



НОВИНКА

LiHD 8.0 Ah  
LiHD 5.5 Ah  
LiHD 4.0 Ah



Повышенная производительность благодаря идеальному сочетанию: технология Metabo Ultra-M

Технология Metabo Ultra-M обеспечивает превосходное сопряжение между электроинструментом, аккумуляторным блоком и зарядным устройством. Преимущества: эффективная и щадящая зарядка, оптимальное использование энергии и максимально долгий срок службы.

- Интеллектуальная система управления аккумуляторными батареями – для максимальной производительности и долговечности
- Электронный контроль отдельных ячеек (ESCP) – для максимальной долговечности аккумуляторных блоков
- Запатентованная технология зарядки «AIR COOLED» с воздушным охлаждением – для более быстрой зарядки и длительного срока службы
- Инвестиции в аккумуляторную систему с большим будущим

PICK+MIX

Хорошо продуманные комбинации

Выбирайте только то, что Вам нужно – и экономьте реальные деньги!

Информацию о Pick+Mix вы найдете на [metabo.com](http://metabo.com)



100% совместимость

со всеми аккумуляторными инструментами Metabo, разработанными вчера, сегодня и в будущем. В соответствующем классе напряжения.



3 года гарантии на аккумуляторный блок

на все аккумуляторные блоки Li-Ion и LiHD без ограничения числа циклов зарядки.



## Для каждого вида работ - подходящий аккумуляторный инструмент.

Metabo предлагает Вам для любого случая применения оптимально сбалансированный ассортимент продукции - аккумуляторные дрели-шуруповерты и аккумуляторные ударные дрели. От самого малого до самого большого диаметра отверстия или от самых маленьких до самых крупных шурупов. Не важно, в каком материале. В ассортименте Metabo вы всегда найдете оптимальный инструмент для ваших задач.

### Какие аккумуляторные дрели-шуруповерты / ударные дрели для каких сверлильных работ?



Аккумуляторная дрель-шуруповерт / ударная дрель	Power Maxx BS Power Maxx BS Quick Power Maxx SB BS 18 BS 18 Quick SB 18	BS 18 L BS 18 L Quick SB 18 L	BS 18 LT BS 18 LT Quick SB 18 LT BS 18 LT BL BS 18 LT BL Q SB 18 LT BL	BS 18 LTX Quick SB 18 LTX Quick BS 18 LTX Impuls SB 18 LTX Impuls	BS 18 LTX BL Q I SB 18 LTX BL Q I BS 18 LTX BL I SB 18 LTX BL I BS 18 LTX-3 BL Q I SB 18 LTX-3 BL Q I BS 18 LTX-3 BL I SB 18 LTX-3 BL I	SBE 18 LTX
---	--	-------------------------------------	---	--	--	------------

#### Древесина - Ø в мм

Спиральные сверла						
до Ø 10						
Ø 10						
Ø 20						
Ø 30						
Змеевидные сверла						
до Ø 10						
Ø 10						
Ø 20						
Ø 30						
Ø 40						
Ø 50						
Сверла Форстнера / сверла по пластику						
до Ø 10						
Ø 10						
Ø 20						
Ø 30						
Ø 40						
Ø 50						
Ø 68						
Ø 80						
Ø 90						
Ø 105						
Ø 130						
Коронки						
до Ø 10						
Ø 10						
Ø 20						
Ø 30						
Ø 40						
Ø 50						
Ø 68						
Ø 80						
Ø 90						
Ø 105						
Ø 130						
Ø 140						
Ø 210						
Металл - Ø в мм						
Ø 5						
Ø 10						
Ø 13						
Каменная кладка - Ø* в мм						
Ø 5						
Ø 10						
Ø 13						
Ø 16						
Ø 20						

\* только с аккумуляторными ударными дрелями (SB)

### Какие аккумуляторные дрели-шуруповерты / ударные дрели для каких сверлильных работ?

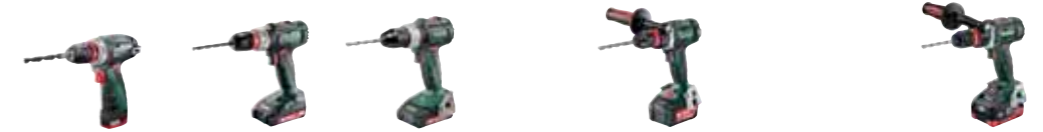

Аккумуляторная дрель-шуруповерт / ударная дрель	Power Maxx BS Power Maxx BS Quick Power Maxx SB BS 18 BS 18 Quick SB 18	BS 18 L BS 18 L Quick SB 18 L	BS 18 LT BS 18 LT Quick SB 18 LT BS 18 LT BL BS 18 LT BL Q SB 18 LT BL	BS 18 LTX Quick SB 18 LTX Quick BS 18 LTX Impuls SB 18 LTX Impuls	BS 18 LTX BL Q I SB 18 LTX BL Q I BS 18 LTX BL I SB 18 LTX BL I BS 18 LTX-3 BL Q I SB 18 LTX-3 BL Q I BS 18 LTX-3 BL I SB 18 LTX-3 BL I	Винты/шурупы с полной резьбой	
						мм	Длина в мм
Ø 3							
	до 35						
	до 40						
	до 60						
	60						
	60						
	80						
	100						
	100						
	120						
	140						
	160						
	180						
	200						
	240						
Ø 4,5							
	до 35						
	до 40						
	до 60						
	60						
	60						
	80						
	100						
	100						
	120						
	140						
	160						
	180						
	200						
	240						
Ø 5							
	до 35						
	до 40						
	до 60						
	60						
	60						
	80						
	100						
	100						
	120						
	140						
	160						
	180						
	200						
	240						
Ø 6							
	до 35						
	до 40						
	до 60						
	60						
	60						
	80						
	100						
	100						
	120						
	140						
	160						
	180						
	200						
	240						
Ø 8							
	до 35						
	до 40						
	до 60						
	60						
	60						
	80						
	100						
	100						
	120						
	140						
	160						
	180						
	200						
	240						
Ø 10							
	до 35						
	до 40						
	до 60						
	60						
	60						
	80						
	100						
	100						
	120						
	140						
	160						
	180						
	200						
	240						
Ø 12							
	до 35						
	до 40						
	до 60						
	60						
	60						
	80						
	100						
	100						
	120						
	140						
	160						
	180						
	200						
	240						
Ø 13							
	до 35						
	до 40						
	до 60						
	60						
	60						
	80						
	100						
	100						
	120						
	140						
	160						
	180						
	200						
	240						

■ оптимальное применение

■ возможное применение

Промежуточные размеры сверл и шурупов не указаны.

# Система Metabo Quick: Универсальная и удобная



**Быстрая и эффективная работа**  
быстрая смена держателя инструментальных насадок и насадки для проведения любых работ.

**Увеличение эффективности за счет специализированной оснастки**  
Благодаря магнитному держателю с внутренним шестигранником можно вставлять шестигранные сверла или биты непосредственно в шпindel. Это позволяет осуществлять сверление и заворачивание шурупов в ограниченном пространстве с непосредственной передачей крутящего момента.

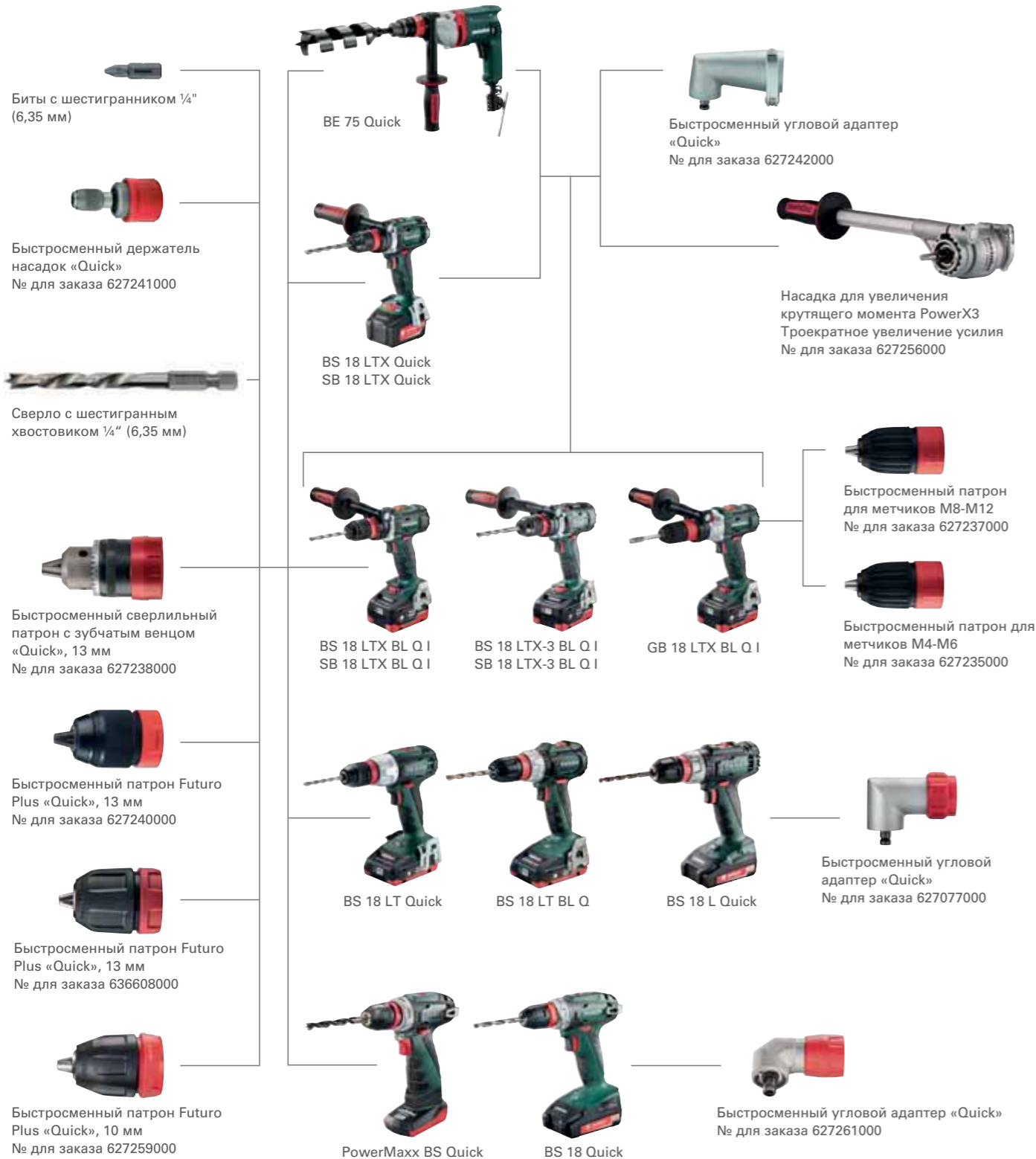

## 10,8 V



### Технические характеристики

	Аккумуляторная дрель-шурупверт PowerMaxx BS Basic	Аккумуляторная дрель-шурупверт PowerMaxx BS Quick Pro
Тип аккумуляторного блока	Li-Ion	Li-Ion
Напряжение аккумуляторного блока	10,8 V	10,8 V
Макс. мягкий крутящий момент	17 Nm	17 Nm
Макс. жесткий крутящий момент	34 Nm	34 Nm
Регулируемый крутящий момент	0,5 - 5 Nm	0,5 - 5 Nm
Диаметр сверления, сталь	10 mm	10 mm
Диаметр сверления, мягкая древесина	18 mm	18 mm
Значения числа оборотов холостого хода	0 - 360 / 0 - 1.400 /min	0 - 360 / 0 - 1.400 /min
Диапазон зажима сверлильного патрона	1 - 10 mm	1 - 10 mm
Вес (с аккумуляторным блоком)	0,8 kg	0,8 kg

### Объем поставки

№ для заказа	600079	600080	600156	600157
Быстрозажимной сверлильный патрон	■	■		
Быстроосменный сверлильный патрон			■	■
Быстроосменный угловой адаптер				■
Крючок для ношения на ремне	■	■	■	■
Аккумуляторный блок Li-Power (10,8 V / 2,0 А*ч)	■			■
2 аккумуляторных блока Li-Power (10,8 V / 2,0 А*ч)		■	■	
Аккумуляторный блок Li-Power (10,8 V / 4,0 А*ч)				■
Зарядное устройство LC 40	■	■	■	■
Сумка для инструментов	■			
Пластиковый кейс		■	■	■

Варианты комплектации см. в прайс-листе Metabo и на веб-сайте компании

### Преимущества изделия

- С быстроосменным угловым адаптером для сверления и заворачивания в труднодоступных местах
- Система Metabo Quick: быстрая смена держателя и инструментальной насадки для проведения любых работ
- Легкая и компактная дрель-шурупверт — укороченная конструкция для универсального применения
- Шпиндель с внутренним шестигранником для бит-отверток, позволяющий работать без сверлильного патрона
- Встроенная подсветка для освещения рабочего места
- С практичным крючком для ношения на ремне, с фиксацией справа или слева без инструментов
- Практичный индикатор емкости для контроля степени зарядки аккумулятора

### Системные компоненты

Принадлежности → 76, 252

Аккумуляторные блоки → 72

Система «Quick» → 18

10,8 V



Технические характеристики	Аккумуляторная ударная дрель PowerMaxx SB Basic
Тип аккумуляторного блока	Li-Ion
Напряжение аккумуляторного блока	10,8 V
Макс. мягкий крутящий момент	17 Nm
Макс. жесткий крутящий момент	34 Nm
Регулируемый крутящий момент	0,5 - 5 Nm
Диаметр сверления, каменная кладка	10 mm
Диаметр сверления, сталь	10 mm
Диаметр сверления, мягкая древесина	18 mm
Число оборотов холостого хода	0 - 360 / 0 - 1.400 /min
Макс. число ударов	21.000 /min
Диапазон зажима сверлильного патрона	1,5 - 10 mm
Вес (с аккумуляторным блоком)	1,12 kg

**Объем поставки**

№ для заказа	600385
Быстрозажимной сверлильный патрон	■
Крючок для ношения на ремне	■
2 аккумуляторных блока Li-Power (10,8 В / 2,0 А·ч)	■
Зарядное устройство LC 40	■
Пластиковый кейс	■

Варианты комплектации см. в прайс-листе Metabo и на веб-сайте компании

**Преимущества изделия**

- Легкая и компактная аккумуляторная ударная дрель укороченной конструкции для универсального применения
- Функция ударного сверления для каменной кладки
- Встроенная подсветка для освещения рабочего места
- Практичный индикатор емкости для контроля степени зарядки аккумулятора
- С практичным крючком для ношения на ремне, с фиксацией по выбору справа или слева

**Системные компоненты**

Принадлежности → 234 | Аккумуляторные блоки → 72

10,8 V



Технические характеристики	Аккумуляторный ударный гайковерт PowerMaxx SSD
Тип аккумуляторного блока	Li-Ion
Напряжение аккумуляторного блока	10,8 V
Макс. число оборотов холостого хода	0 - 2.300 /min
Макс. число ударов	3.000 /min
Макс. крутящий момент	105 Nm
Ступени частоты вращения/крутящего момента	1
Крепление инструмента	Внутренний шестигранник 1/4" (6,35 мм)
Вес (с аккумуляторным блоком)	1 kg

**Объем поставки**

№ для заказа	600093
2 аккумуляторных блока Li-Power (10,8 В / 2,0 А·ч)	■
Зарядное устройство LC 40	■
Пластиковый кейс	■

Варианты комплектации см. в прайс-листе Metabo и на веб-сайте компании

**Преимущества изделия**

- Компактные аккумуляторные ударные гайковерты для сфер применения, требующих больших усилий
- Работа с низкой отдачей и особенно высоким крутящим моментом
- Встроенная подсветка для освещения рабочего места
- Прочный корпус редуктора из алюминиевого литья под давлением гарантирует оптимальный отвод тепла и долговечность

**Системные компоненты**

Принадлежности → 315 | Аккумуляторные блоки → 72

10,8 V



Технические характеристики	Аккумуляторная сабельная пила PowerMaxx ASE
Тип аккумуляторного блока	Li-Ion
Напряжение аккумуляторного блока	10,8 V
Частота хода на холостых оборотах	0 - 3.100 /min
Ход пильного полотна	13 mm
Вес (с аккумуляторным блоком)	1,2 kg

**Объем поставки**

№ для заказа	602264
Лобзиковая пила по металлу	■
Пила для сабельных пил, дерево + металл	■
2 аккумуляторных блока Li-Power (10,8 В / 2,0 А·ч)	■
Зарядное устройство LC 40	■
Пластиковый кейс	■

Варианты комплектации см. в прайс-листе Metabo и на веб-сайте компании

**Преимущества изделия**

- Легкая, очень удобная пила для работы одной или двумя руками
- Особенно подходит для работы в труднодоступных местах
- Электроника Vario (V) — управление частотой ходов в соответствии со свойствами материала
- Система Metabo Quick для смены пильного полотна без использования инструментов
- Область применения стала еще шире благодаря уникальному быстрому креплению пил для сабельных пил и лобзиковых пил
- Регулируемый без инструмента ограничитель глубины для оптимального использования пильного полотна и проведения самых разнообразных работ, например для погружных пропилов
- Светодиодная рабочая подсветка для оптимального освещения зоны распила
- Практичный индикатор емкости для контроля степени зарядки аккумулятора
- Широкий спектр применения благодаря согласованной программе пильных полотен Metabo

**Системные компоненты**

Принадлежности → 391, 406 | Аккумуляторные блоки → 72

10,8 V



Технические характеристики	Аккумуляторный пистолет для герметика KPA 10.8
Тип аккумуляторного блока	Li-Ion
Напряжение аккумуляторного блока	10,8 V
Давление выдавливания	4.413 N / 450 kg
Размер крепления	600 ml
Скорость подачи на холостом ходу	2 - 10 mm/s
Подходит для	Картриджи, пластиковые тубы
Вес (с аккумуляторным блоком)	2,7 kg

**Объем поставки**

№ для заказа	602117610	602117600
Трубка 600 мл		■
Трубка 400 мл	■	
Диск для выпрессовывания мягких туб	■	■
Диск для выпрессовывания жестких картриджей	■	■
Аккумуляторный блок Li-Power (10,8 В / 4,0 А·ч)	■	■
Зарядное устройство LC 40		■

Варианты комплектации см. в прайс-листе Metabo и на веб-сайте компании

**Преимущества изделия**

- Высокая сила выдавливания позволяет работать со всеми распространенными герметиками и клеящими материалами
- Плавная регулировка скорости выдавливания для точности работ
- Простая переналадка между жесткими и мягкими картриджами
- Отсутствие подтеков за счет автоматического обратного хода зубчатой рейки
- Полностью металлическая передача для длительного срока службы

**Системные компоненты**

Принадлежности → 78 | Аккумуляторные блоки → 72

10,8 V



Технические характеристики	Аккумуляторный карманный фонарь PowerMaxx TLA LED	Аккумуляторный универсальный фонарь PowerMaxx ULA LED	Аккумуляторный стержневой карманный LED-фонарь PowerMaxx SLA
Макс. световой поток	210 lm	160 lm	340 lm
Макс. время свечения на одном заряде аккумулятора	10,8 V / 2,0 Ah: 7,2 h 10,8 V / 4,0 Ah: 14,4 h 10,8 V / 5,2 Ah: 18,7 h	10,8 V / 2,0 Ah: 9,5 h 10,8 V / 4,0 Ah: 19 h 10,8V / 5,2 Ah: 24,7 h	10,8 V / 2,0 Ah: 3,8 h 10,8 V / 4,0 Ah: 7,6 h 10,8V / 5,2 Ah: 9,9 h
Вес (без аккумуляторного блока)	0,13 kg	0,32 kg	0,42 kg

Объем поставки			
№ для заказа	606213	600367	600369
Без аккумуляторного блока, без зарядного устройства	■	■	■

**Преимущества изделия**

- Мощный светодиодный карманный фонарь для равномерного и яркого освещения рабочего места
- Мощный светодиодный карманный фонарь для равномерного и яркого освещения рабочего места
- Головка фонаря поворачивается и фиксируется в 12 положениях
- Прочный корпус из алюминиевого литья под давлением для использования на стройплощадках
- Поворотный крюк для подвешивания фонаря
- Мощный светодиодный цилиндрический фонарь для равномерного и яркого освещения рабочего места
- Головка фонаря вращается и поворачивается на 180° — почти безграничные возможности освещения
- Прочный корпус из алюминиевого литья под давлением для использования на стройплощадках
- Поворотный крюк для подвешивания фонаря
- Компактные и удобные, для разнообразных сфер применения



10,8 V

Технические характеристики	Мощный аккумуляторный силовой адаптер PowerMaxx PA
----------------------------	--

Объем поставки	
№ для заказа	606212
Без аккумуляторного блока, без зарядного устройства	■

**Преимущества изделия**

- Компактный многофункциональный адаптер, может использоваться в качестве зарядной станции и источника энергии
- Скоростной USB-разъем для зарядки и эксплуатации USB-устройств (макс. зарядный ток 2 A)
- Разъем 12 В для термокурток Metabo
- Практичный индикатор емкости для контроля степени зарядки аккумулятора

**Системные компоненты**

Аккумуляторные блоки → 72

## Аккумуляторные дрели-шурупверты и аккумуляторные ударные дрели LTX: Новый стандарт для инструментов высшего класса.

Наши компактные и легкие аккумуляторные дрели-шурупверты и ударные дрели рассчитаны на самые сложные сверильные работы и работы по заворачиванию вне зависимости от электросети. Невероятно мощные инструменты класса LTX позволяют выполнять заворачивание в сложнейших условиях с максимальным крутящим моментом. Многочисленные интеллектуальные функции, например, подключаемый импульсный режим для точного засверливания, помогают в работе. Максимальную эффективность и скорость во всем спектре применения обеспечивают наши бесщеточные модели класса LTX.



Трехступенчатый редуктор, полностью сделанный из металла удлинит срок службы инструмента в несколько раз.

Корпус редуктора из алюминиевого литья под давлением повышает долговечность инструмента. Инструмент отличается более высокой прочностью и быстрым отводом тепла.

Система Metabo Quick для универсального использования



Технология Metabo «Impuls» позволяет без усилий выкручивать прочно сидящие шурупы

Высокопроизводительный ударный механизм для наилучших результатов работы



BRUSHLESS MOTOR

Metabo - компетентный специалист в сфере электродвигателей. Инновационный мощный бесщеточный электродвигатель Metabo для быстрого выполнения работ и высокой эффективности.

SB 18 LTX BL Q I



Продуманные бесщеточные двигатели + технология Ultra-M. Оптимальное использование энергии благодаря технологии Ultra-M от Metabo



Precision Stop: муфта-регулятор крутящего момента - для большей точности. При настройке крутящего момента 1-4 помимо усилия автоматически подбирается также число оборотов. Это дает возможность выполнять точные работы, используя маленькие винты.



Максимальная мощность для высочайших нагрузок. Выносливые инструменты с высоким крутящим моментом для самых сложных работ по сверлению и заворачиванию.

01  
02  
03  
04  
05  
06  
07  
08  
09  
10  
11  
12  
13  
14  
15

14,4 V  
18 V



Технические характеристики	Аккумуляторная дрель-шурупверт BS 14.4	Аккумуляторная дрель-шурупверт BS 18	Аккумуляторная дрель-шурупверт BS 18 Quick
Тип аккумуляторного блока	Li-Ion	Li-Ion / LiHD	Li-Ion / LiHD
Напряжение аккумуляторного блока	14,4 V	18 V	18 V
Макс. мягкий крутящий момент	20 Nm	24 Nm	24 Nm
Макс. жесткий крутящий момент	40 Nm	48 Nm	48 Nm
Регулируемый крутящий момент	0,5 - 4,5 Nm	0,5 - 4,5 Nm	0,5 - 4,5 Nm
Диаметр сверления, сталь	10 mm	10 mm	10 mm
Диаметр сверления, мягкая древесина	20 mm	20 mm	20 mm
Значения числа оборотов холостого хода	0 - 400 / 0 - 1.500 /min	0 - 450 / 0 - 1.600 /min	0 - 450 / 0 - 1.600 /min
Диапазон зажима сверлильного патрона	1 - 10 mm	1 - 10 mm	1 - 10 mm
Вес (с аккумуляторным блоком)	1,2 kg	1,3 kg	1,3 kg

**Объем поставки**

№ для заказа	602206	602207	602217
Быстрозажимной сверлильный патрон	■	■	
Быстросменный сверлильный патрон			■
Крючок для ношения на ремне	■	■	■
2 аккумуляторных блока Li-Power (14,4 В / 2,0 А·ч)	■		
2 аккумуляторных блока Li-Power (18 В / 2,0 А·ч)		■	■
Зарядное устройство SC 60 Plus	■	■	■
Пластиковый кейс	■	■	■

Варианты комплектации см. в прайс-листе Metabo и на веб-сайте компании

**Преимущества изделия**

- Система Metabo Quick: быстрая смена держателя и инструментальной насадки для проведения любых работ
- Шпиндель с внутренним шестигранником для бит-отверток, позволяющий работать без сверлильного патрона
- Легкая и компактная дрель-шурупверт — укороченная конструкция для универсального применения
- Встроенная подсветка для освещения рабочего места
- С практичным крючком для ношения на ремне, с фиксацией справа или слева без инструментов
- Аккумуляторные блоки с индикатором емкости для контроля уровня заряда

**Системные компоненты**

Принадлежности → 76, 252 | Аккумуляторные блоки → 72 | Система «Quick» → 18

18 V



Технические характеристики	Аккумуляторная дрель-шурупверт BS 18 L	Аккумуляторная дрель-шурупверт BS 18 L Quick
Тип аккумуляторного блока	Li-Ion / LiHD	Li-Ion / LiHD
Напряжение аккумуляторного блока	18 V	18 V
Макс. мягкий крутящий момент	25 Nm	25 Nm
Макс. жесткий крутящий момент	50 Nm	50 Nm
Регулируемый крутящий момент	1,5 - 6 Nm	1,5 - 6 Nm
Диаметр сверления, сталь	10 mm	10 mm
Диаметр сверления, мягкая древесина	20 mm	20 mm
Значения числа оборотов холостого хода	0 - 450 / 0 - 1800 /min	0 - 450 / 0 - 1800 /min
Диапазон зажима сверлильного патрона	1,5 - 13 mm	1,5 - 13 mm
Вес (с аккумуляторным блоком)	1,6 kg	1,6 kg

**Объем поставки**

№ для заказа	602321	602320
Быстрозажимной сверлильный патрон	■	
Быстросменный сверлильный патрон		■
Крючок для ношения на ремне и отделение для насадок	■	■
2 аккумуляторных блока Li-Power (18 В / 2,0 А·ч)	■	■
Зарядное устройство SC 60 Plus	■	■
Пластиковый кейс	■	■

Варианты комплектации см. в прайс-листе Metabo и на веб-сайте компании

**Преимущества изделия**

- С практичным крючком для ношения на ремне, с фиксацией по выбору справа или слева
- Система Metabo Quick: быстрая смена держателя и инструментальной насадки для проведения любых работ
- Шпиндель с внутренним шестигранником для бит-отверток, позволяющий работать без сверлильного патрона
- С практичным крючком для ношения на ремне и отделением для насадок, с фиксацией по выбору справа или слева
- Мощный компактный шурупверт с укороченным корпусом
- Встроенная светодиодная рабочая подсветка с остаточным свечением для оптимального освещения рабочей области
- Аккумуляторные блоки с индикатором емкости для контроля уровня заряда

**Системные компоненты**

Принадлежности → 76, 252 | Аккумуляторные блоки → 72 | Система «Quick» → 18

01

02

03

04

05

06

07

08

09

10

11

12

13

14

15

18 V



Технические характеристики	Аккумуляторная дрель-шурупверт BS 18 LT	Аккумуляторная дрель-шурупверт BS 18 LT Quick	Аккумуляторная дрель-шурупверт BS 18 LT BL	Аккумуляторная дрель-шурупверт BS 18 LT BL Q
Тип аккумуляторного блока	Li-Ion / LiHD	Li-Ion / LiHD	Li-Ion / LiHD	Li-Ion / LiHD
Напряжение аккумуляторного блока	18 V	18 V	18 V	18 V
Макс. мягкий крутящий момент	34 Nm	34 Nm	34 Nm	34 Nm
Макс. жесткий крутящий момент	60 Nm	60 Nm	60 Nm	60 Nm
Регулируемый крутящий момент	0,7 - 8 Nm	0,7 - 8 Nm	0,7 - 8 Nm	0,7 - 8 Nm
Диаметр сверления, сталь	13 mm	13 mm	13 mm	13 mm
Диаметр сверления, мягкая древесина	38 mm	38 mm	38 mm	38 mm
Значения числа оборотов холостого хода	0 - 450 / 0 - 1.600 /min	0 - 450 / 0 - 1.600 /min	0 - 600 / 0 - 2.100 /min	0 - 600 / 0 - 2.100 /min
Диапазон зажима сверлильного патрона	1,5 - 13 mm	1,5 - 13 mm	1,5 - 13 mm	1,5 - 13 mm
Вес (с аккумуляторным блоком)	1,8 kg	1,9 kg	1,7 kg	1,5 kg

**Объем поставки**

№ для заказа	602102	602104	602325	602334
Быстрозажимной сверлильный патрон	■		■	
Быстросменный сверлильный патрон		■		■
Быстросменный держатель насадок		■		■
Крючок для ношения на ремне и отделение для насадок	■	■	■	■
2 аккумуляторных блока LiHD (18 В / 4,0 А·ч)	■	■	■	■
Зарядное устройство ASC 30-36 В «AIR COOLED»	■	■	■	■
Пластиковый кейс	■	■	■	■

Варианты комплектации см. в прайс-листе Metabo и на веб-сайте компании

**Преимущества изделия**

- Система Metabo Quick: быстрая смена держателя и инструментальной насадки для проведения любых работ
- Система Metabo Quick: быстрая смена держателя и инструментальной насадки для проведения любых работ
- Мощный 4-полюсный двигатель Metabo для быстрого сверления и заворачивания
- Бесщеточная дрель-шурупверт компактной формы для универсального использования, включая выполнение сложных задач
- Уникальный бесщеточный двигатель Metabo для быстрого продвижения работ и максимальной эффективности сверления и заворачивания
- Встроенная подсветка для освещения рабочего места
- С практичным крючком для ношения на ремне и отделением для насадок, с фиксацией по выбору справа или слева
- Аккумуляторные блоки с индикатором емкости для контроля уровня заряда

**Системные компоненты**

Принадлежности → 76, 252 | Аккумуляторные блоки → 72 | Система «Quick» → 18

18 V

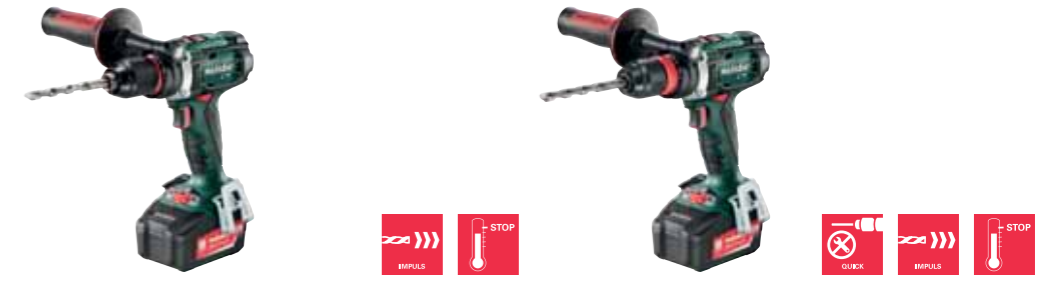

Технические характеристики	Аккумуляторная дрель-шурупверт BS 18 LTX Impuls	Аккумуляторная дрель-шурупверт BS 18 LTX Quick
Тип аккумуляторного блока	Li-Ion / LiHD	Li-Ion / LiHD
Напряжение аккумуляторного блока	18 V	18 V
Макс. мягкий крутящий момент	55 Nm	55 Nm
Импульсный момент	60 Nm	60 Nm
Макс. жесткий крутящий момент	110 Nm	110 Nm
Регулируемый крутящий момент	1,5 - 24 Nm	1,5 - 24 Nm
Диаметр сверления, сталь	13 mm	13 mm
Диаметр сверления, мягкая древесина	65 mm	65 mm
Значения числа оборотов холостого хода	0 - 500 / 0 - 1.700 /min	0 - 500 / 0 - 1.700 /min
Диапазон зажима сверлильного патрона	1,5 - 13 mm	1,5 - 13 mm
Вес (с аккумуляторным блоком)	2,3 kg	2,3 kg

**Объем поставки**

№ для заказа	602191	602193
Быстрозажимной патрон Futuro Plus с металлической гильзой	■	
Быстросменный сверлильный патрон		■
Быстросменный держатель насадок		■
Дополнительная рукоятка	■	■
Крючок для ношения на ремне и отделение для насадок	■	■
2 аккумуляторных блока Li-Power (18 В / 5,2 А·ч)	■	■
Зарядное устройство ASC 30-36 В «AIR COOLED»	■	■
Пластиковый кейс	■	■

Варианты комплектации см. в прайс-листе Metabo и на веб-сайте компании

**Преимущества изделия**

- Система Metabo Quick: быстрая смена держателя и инструментальной насадки для проведения любых работ
- Подключаемый импульсный режим для выкручивания прочно сидящих шурупов и засверливания на гладких поверхностях
- Мощный 4-полюсный двигатель Metabo для быстрого сверления и заворачивания
- Защита от перегрузок: предохраняет двигатель от перегрева
- Шейка зажима (Ø 43 мм) для универсального применения
- Встроенная подсветка для освещения рабочего места
- Прочный корпус редуктора из алюминиевого литья под давлением гарантирует оптимальный отвод тепла и долговечность
- С практичным крючком для ношения на ремне и отделением для насадок, с фиксацией по выбору справа или слева
- Аккумуляторные блоки с индикатором емкости для контроля уровня заряда

**Системные компоненты**

Принадлежности → 76, 252 | Аккумуляторные блоки → 72 | Система «Quick» → 18

18 V



Технические характеристики

Аккумуляторная дрель-шурупверт BS 18 LTX BL I

Аккумуляторная дрель-шурупверт BS 18 LTX BL Q I

Аккумуляторная дрель-шурупверт BS 18 LTX BL Q I с PowerX3

Тип аккумуляторного блока	Li-Ion / LiHD	Li-Ion / LiHD	Li-Ion / LiHD
Напряжение аккумуляторного блока	18 V	18 V	18 V
Макс. мягкий крутящий момент	60 Nm	60 Nm	60 Nm
Импульсный момент	65 Nm	65 Nm	65 Nm
Макс. жесткий крутящий момент	120 Nm	120 Nm	120 Nm
Регулируемый крутящий момент	1 - 20 Nm	1 - 20 Nm	1 - 20 Nm
Диаметр сверления, сталь	13 mm	13 mm	13 mm
Диаметр сверления, мягкая древесина	65 mm	65 mm	65 mm
Значения числа оборотов холостого хода	0 - 500 / 0 - 1.850 /min	0 - 500 / 0 - 1.850 /min	0 - 500 / 0 - 1.850 /min
Диапазон зажима сверлильного патрона	1,5 - 13 mm	1,5 - 13 mm	1,5 - 13 mm
Вес (с аккумуляторным блоком)	2,3 kg	2,5 kg	2,5 kg

Объем поставки

№ для заказа	602350	602351	602351770
Насадка для увеличения крутящего момента PowerX3 с дополнительной длинной рукояткой			■
Быстрозажимной патрон Futuro Plus с металлической гильзой	■		
Быстросменный сверлильный патрон		■	■
Быстросменный держатель насадок		■	■
Дополнительная рукоятка	■	■	■
Крючок для ношения на ремне и отделение для насадок		■	■
2 аккумуляторных блока Li-Power (18 В / 5,2 А·ч)	■		
2 аккумуляторных блока LiHD (18 В / 5,5 А·ч)		■	■
Зарядное устройство ASC 30-36 В «AIR COOLED»	■	■	■
Пластиковый кейс	■	■	■

Варианты комплектации см. в прайс-листе Metabo и на веб-сайте компании

Преимущества изделия

- С насадкой для увеличения крутящего момента Power X3 крутящий момент машины повышается втрое — для использования в сложных условиях
- Система Metabo Quick: быстрая смена держателя и инструментальной насадки для проведения любых работ
- Бесщеточная дрель-шурупверт обеспечивает максимальную мощность в самых сложных условиях применения
- Подключаемый импульсный режим для выкручивания прочно сидящих шурупов и засверливания на гладких поверхностях
- Уникальный бесщеточный двигатель Metabo для быстрого продвижения работ и максимальной эффективности сверления и заворачивания
- Шейка зажима (Ø 43 мм) для универсального применения
- Встроенная подсветка для освещения рабочего места
- Прочный корпус редуктора из алюминиевого литья под давлением гарантирует оптимальный отвод тепла и долговечность
- С практичным крючком для ношения на ремне и отделением для насадок, с фиксацией по выбору справа или слева
- Аккумуляторные блоки с индикатором емкости для контроля уровня заряда

Системные компоненты

Принадлежности → 76, 252

Аккумуляторные блоки → 72

Система «Quick» → 18

18 V



Технические характеристики

Аккумуляторная 3-скоростная дрель-шурупверт BS 18 LTX-3 BL I

Аккумуляторная 3-скоростная дрель-шурупверт BS 18 LTX-3 BL Q I

Тип аккумуляторного блока	Li-Ion / LiHD	Li-Ion / LiHD
Напряжение аккумуляторного блока	18 V	18 V
Макс. мягкий крутящий момент	60 Nm	60 Nm
Импульсный момент	65 Nm	65 Nm
Макс. жесткий крутящий момент	120 Nm	120 Nm
Регулируемый крутящий момент	1 - 20 Nm	1 - 20 Nm
Диаметр сверления, сталь	13 mm	13 mm
Диаметр сверления, мягкая древесина	65 mm	65 mm
Значения числа оборотов холостого хода	0 - 500 / 0 - 2.050 / 0 - 3.800 /min	0 - 500 / 0 - 2.050 / 0 - 3.800 /min
Диапазон зажима сверлильного патрона	1,5 - 13 mm	1,5 - 13 mm
Вес (с аккумуляторным блоком)	2,6 kg	2,6 kg

Объем поставки

№ для заказа	602354	602355
Быстрозажимной патрон Futuro Plus с металлической гильзой	■	
Быстросменный сверлильный патрон		■
Быстросменный держатель насадок		■
Дополнительная рукоятка	■	■
Крючок для ношения на ремне и отделение для насадок	■	■
2 аккумуляторных блока LiHD (18 В / 5,5 А·ч)	■	■
Зарядное устройство ASC 30-36 В «AIR COOLED»	■	■
Пластиковый кейс	■	■

Варианты комплектации см. в прайс-листе Metabo и на веб-сайте компании

Преимущества изделия

- Система Metabo Quick: быстрая смена держателя и инструментальной насадки для проведения любых работ
- Бесщеточная 3-скоростная дрель-шурупверт обеспечивает максимальную мощность в самых сложных условиях применения
- 3-я скорость с высоким числом оборотов (макс. 3 800 об/мин) для расширения сферы применения и увеличения скорости сверлильных работ
- Подключаемый импульсный режим для выкручивания прочно сидящих шурупов и засверливания на гладких поверхностях
- Уникальный бесщеточный двигатель Metabo для быстрого продвижения работ и максимальной эффективности сверления и заворачивания
- Шейка зажима (Ø 43 мм) для универсального применения
- Встроенная подсветка для освещения рабочего места
- Прочный корпус редуктора из алюминиевого литья под давлением гарантирует оптимальный отвод тепла и долговечность
- С практичным крючком для ношения на ремне и отделением для насадок, с фиксацией по выбору справа или слева
- Аккумуляторные блоки с индикатором емкости для контроля уровня заряда

Системные компоненты

Принадлежности → 76, 252

Аккумуляторные блоки → 72

Система «Quick» → 18

18 V



Технические характеристики

Аккумуляторная дрель BE 18 LTX 6

Тип аккумуляторного блока	Li-Ion / LiHD
Напряжение аккумуляторного блока	18 V
Макс. крутящий момент	4 Нм
Диаметр сверления, сталь	6 mm
Диаметр сверления, мягкая древесина	12 mm
Значения числа оборотов холостого хода	0 - 4.000 /min
Диапазон зажима сверлильного патрона	1 - 10 mm
Вес (с аккумуляторным блоком)	1,2 kg

Объем поставки

№ для заказа	600261
Быстрозажимной патрон Futuro Plus с металлической гильзой	■
Гаечный ключ	■
Кофр MetaLoc	■
Без аккумуляторного блока, без зарядного устройства	■

Преимущества изделия

- Скоростная аккумуляторная дрель удобной конструкции, обеспечивающая высокую точность при сверлении металла
- Шейка зажима (Ø 43 мм) для универсального применения
- Встроенная подсветка для освещения рабочего места
- Прочный корпус редуктора из алюминиевого литья под давлением гарантирует оптимальный отвод тепла и долговечность
- Защита от перегрузок: предохраняет двигатель от перегрева

Системные компоненты

Принадлежности → 252 | Аккумуляторные блоки → 72

18 V



Технические характеристики

	Аккумуляторная ударная дрель SB 18	Аккумуляторная ударная дрель SB 18 L	Аккумуляторная ударная дрель SB 18 LT	Аккумуляторная ударная дрель SB 18 LT BL
Тип аккумуляторного блока	Li-Ion / LiHD	Li-Ion / LiHD	Li-Ion / LiHD	Li-Ion / LiHD
Напряжение аккумуляторного блока	18 V	18 V	18 V	18 V
Макс. мягкий крутящий момент	24 Nm	25 Nm	34 Nm	34 Nm
Макс. жесткий крутящий момент	48 Nm	50 Nm	60 Nm	60 Nm
Регулируемый крутящий момент	0,5 - 4,5 Nm	1,5 - 6 Nm	0,7 - 8 Nm	0,7 - 8 Nm
Диаметр сверления, каменная кладка	10 mm	10 mm	13 mm	13 mm
Диаметр сверления, сталь	10 mm	10 mm	13 mm	13 mm
Диаметр сверления, мягкая древесина	20 mm	20 mm	38 mm	38 mm
Число оборотов холостого хода	0 - 450 / 0 - 1.600 /min	0 - 450 / 0 - 1800 /min	0 - 450 / 0 - 1.600 /min	0 - 600 / 0 - 2.100 /min
Макс. число ударов	24.000 /min	27.000 /min	27.200 /min	31.950 /min
Диапазон зажима сверлильного патрона	1 - 10 mm	1,5 - 13 mm	1,5 - 13 mm	1,5 - 13 mm
Вес (с аккумуляторным блоком)	1,41 kg	1,6 kg	1,9 kg	1,8 kg

Объем поставки

№ для заказа	602245	602317	602103	602316
Быстрозажимной сверлильный патрон	■	■	■	■
Крючок для ношения на ремне и отделение для насадок	■	■	■	■
2 аккумуляторных блока Li-Power (18 V / 2,0 А·ч)	■	■		
2 аккумуляторных блока LiHD (18 V / 4,0 А·ч)			■	■
Зарядное устройство ASC 30-36 В «AIR COOLED»			■	■
Зарядное устройство SC 60 Plus	■	■		
Пластиковый кейс	■	■	■	■

Преимущества изделия

- Легкая и компактная аккумуляторная ударная дрель укороченной конструкции для универсального применения
- Мощная, компактная ударная дрель укороченной формы
- Мощный 4-полюсный двигатель Metabo для быстрого сверления и заворачивания
- Уникальный бесщеточный двигатель Metabo для быстрого продвижения работ и максимальной эффективности сверления и заворачивания
- Функция ударного сверления для каменной кладки
- Высокопроизводительный ударный механизм для наилучших результатов работы
- Шпиндель с внутренним шестигранником для бит-отверток, позволяющий работать без сверлильного патрона
- Встроенная подсветка для освещения рабочего места
- С практичным крючком для ношения на ремне и отделением для насадок, с фиксацией по выбору справа или слева
- Аккумуляторные блоки с индикатором емкости для контроля уровня заряда

Системные компоненты

Принадлежности → 252 | Аккумуляторные блоки → 72



18 V



**Технические характеристики**

**Аккумуляторная ударная дрель SB 18 LTX Impuls**

**Аккумуляторная ударная дрель SB 18 LTX Quick**

Тип аккумуляторного блока	Li-Ion / LiHD	Li-Ion / LiHD
Напряжение аккумуляторного блока	18 V	18 V
Макс. мягкий крутящий момент	55 Nm	55 Nm
Импульсный момент	60 Nm	60 Nm
Макс. жесткий крутящий момент	110 Nm	110 Nm
Регулируемый крутящий момент	1,5 - 24 Nm	1,5 - 24 Nm
Диаметр сверления, каменная кладка	16 mm	16 mm
Диаметр сверления, сталь	13 mm	13 mm
Диаметр сверления, мягкая древесина	65 mm	65 mm
Число оборотов холостого хода	0 - 500 / 0 - 1.700 /min	0 - 500 / 0 - 1.700 /min
Макс. число ударов	32.300 /min	32.300 /min
Диапазон зажима сверлильного патрона	1,5 - 13 mm	1,5 - 13 mm
Вес (с аккумуляторным блоком)	2,4 kg	2,4 kg

**Объем поставки**

№ для заказа	602192	602200
Быстросменный сверлильный патрон		■
Быстрозажимной патрон Futuro Plus с металлической гильзой	■	
Быстросменный держатель насадок		■
Дополнительная рукоятка	■	■
Крючок для ношения на ремне и отделение для насадок	■	■
2 аккумуляторных блока Li-Power (18 В / 5,2 А·ч)	■	■
Зарядное устройство ASC 30–36 В «AIR COOLED»	■	■
Пластиковый кейс	■	■

Варианты комплектации см. в прайс-листе Metabo и на веб-сайте компании

**Преимущества изделия**

- Система Metabo Quick: быстрая смена держателя и инструментальной насадки для проведения любых работ
- Подключаемый импульсный режим для выкручивания прочно сидящих шурупов и засверливания на гладких поверхностях
- Мощный 4-полюсный двигатель Metabo для быстрого сверления и заворачивания
- Высокпроизводительный ударный механизм для наилучших результатов работы
- Шейка зажима (Ø 43 мм) для универсального применения
- Встроенная подсветка для освещения рабочего места
- Прочный корпус редуктора из алюминиевого литья под давлением гарантирует оптимальный отвод тепла и долговечность
- С практичным крючком для ношения на ремне и отделением для насадок, с фиксацией по выбору справа или слева
- Аккумуляторные блоки с индикатором емкости для контроля уровня заряда

**Системные компоненты**

Принадлежности → 76, 252 | Аккумуляторные блоки → 72 | Система «Quick» → 18

18 V

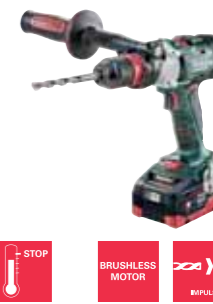
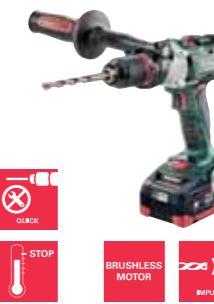

**Технические характеристики**

**Аккумуляторная ударная дрель SB 18 LTX BL I**

**Аккумуляторная ударная дрель SB 18 LTX BL Q I**

**Аккумуляторная 3-скоростная ударная дрель SB 18 LTX-3 BL I**

**Аккумуляторная 3-скоростная ударная дрель SB 18 LTX-3 BL Q I**

Тип аккумуляторного блока	Li-Ion / LiHD	Li-Ion / LiHD	Li-Ion / LiHD	Li-Ion / LiHD
Напряжение аккумуляторного блока	18 V	18 V	18 V	18 V
Макс. мягкий крутящий момент	60 Nm	60 Nm	60 Nm	60 Nm
Импульсный момент	65 Nm	60 Nm	65 Nm	65 Nm
Макс. жесткий крутящий момент	120 Nm	120 Nm	120 Nm	120 Nm
Регулируемый крутящий момент	1 - 20 Nm	1 - 20 Nm	1 - 20 Nm	1 - 20 Nm
Диаметр сверления, каменная кладка	16 mm	16 mm	16 mm	16 mm
Диаметр сверления, сталь	13 mm	13 mm	13 mm	13 mm
Диаметр сверления, мягкая древесина	65 mm	65 mm	65 mm	65 mm
Число оборотов холостого хода	0 - 500 / 0 - 1.850 /min	0 - 500 / 0 - 1.850 /min	0 - 500 / 0 - 2.050 / 0 - 3.800 /min	0 - 500 / 0 - 2.050 / 0 - 3.800 /min
Макс. число ударов	32.300 /min	32.300 /min	32.300 /min	32.300 /min
Диапазон зажима сверлильного патрона	1,5 - 13 mm	1,5 - 13 mm	1,5 - 13 mm	1,5 - 13 mm
Вес (с аккумуляторным блоком)	2,4 kg	2,7 kg	2,8 kg	2,8 kg

**Объем поставки**

№ для заказа	602352	602353	602356	602357
Быстросменный сверлильный патрон		■		■
Быстрозажимной патрон Futuro Plus с металлической гильзой	■		■	
Быстросменный держатель насадок		■		■
Дополнительная рукоятка	■	■	■	■
Крючок для ношения на ремне и отделение для насадок	■	■	■	■
2 аккумуляторных блока Li-Power (18 В / 5,2 А·ч)	■			
2 аккумуляторных блока LiHD (18 В / 5,5 А·ч)		■	■	■
Зарядное устройство ASC 30–36 В «AIR COOLED»	■	■	■	■
Пластиковый кейс	■	■	■	■

**Преимущества изделия**

- Система Metabo Quick: быстрая смена держателя и инструментальной насадки для проведения любых работ
- Система Metabo Quick: быстрая смена держателя и инструментальной насадки для проведения любых работ
- Система Metabo Quick: быстрая смена держателя и инструментальной насадки для проведения любых работ
- 3-я скорость с высоким числом оборотов (макс. 3 800 об/мин) для расширения сферы применения и увеличения скорости сверлильных работ
- Бесщеточная ударная дрель обеспечивает максимальную мощность для самых сложных сфер применения
- Подключаемый импульсный режим для выкручивания прочно сидящих шурупов и засверливания на гладких поверхностях
- Уникальный бесщеточный двигатель Metabo для быстрого продвижения работ и максимальной эффективности сверления и заворачивания
- Шейка зажима (Ø 43 мм) для универсального применения
- Встроенная подсветка для освещения рабочего места
- Прочный корпус редуктора из алюминия под давлением гарантирует оптимальный отвод тепла и долговечность
- Аккумуляторные блоки с индикатором емкости для контроля уровня заряда

**Системные компоненты**

Принадлежности → 76, 252 | Аккумуляторные блоки → 72 | Система «Quick» → 18

18 V



Технические характеристики	Аккумуляторная ударная дрель SBE 18 LTX
Тип аккумуляторного блока	Li-Ion / LiHD
Напряжение аккумуляторного блока	18 V
Макс. мягкий крутящий момент	24 Nm
Диаметр сверления, каменная кладка	18 mm
Диаметр сверления, сталь	13 mm
Диаметр сверления, мягкая древесина	30 mm
Число оборотов холостого хода	0 - 1.000 / 0 - 3.000 /min
Макс. число ударов	57.000 /min
Диапазон зажима сверлильного патрона	1,5 - 13 mm
Вес (с аккумуляторным блоком)	2,6 kg

**Объем поставки**

№ для заказа	600845
Быстрозажимной сверлильный патрон Futuro Plus	■
Дополнительная рукоятка	■
Ограничитель глубины сверления	■
2 аккумуляторных блока Li-Power (18 В / 2,0 А·ч)	■
Зарядное устройство ASC 30–36 В «AIR COOLED»	■
Пластиковый кейс	■

Варианты комплектации см. в прайс-листе Metabo и на веб-сайте компании

**Преимущества изделия**

- Мощная аккумуляторная ударная дрель для сверления в каменной кладке, не уступающая аналогам, работающим от сети
- Предохранительная муфта Metabo S-automatic: механическое отсоединение привода при блокировке рабочего инструмента для обеспечения безопасности во время работ
- Шпиндель с внутренним шестигранником для бит-отверток, позволяющий работать без сверлильного патрона
- Шейка зажима (Ø 43 мм) для универсального применения
- Встроенная подсветка для освещения рабочего места
- Практичный индикатор емкости для контроля степени зарядки аккумулятора

**Системные компоненты**

Принадлежности → 252 | Аккумуляторные блоки → 72

18 V



Технические характеристики	Аккумуляторный шуруповерт для гипсокартона SE 18 LTX 2500	Аккумуляторный шуруповерт для гипсокартона SE 18 LTX 4000	Аккумуляторный шуруповерт для гипсокартона SE 18 LTX 6000
Тип аккумуляторного блока	Li-Ion / LiHD	Li-Ion / LiHD	Li-Ion / LiHD
Напряжение аккумуляторного блока	18 V	18 V	18 V
Крепление инструмента	Внутренний шестигранник 1/4" (6,35 мм)	Внутренний шестигранник 1/4" (6,35 мм)	Внутренний шестигранник 1/4" (6,35 мм)
Макс. мягкий крутящий момент	9 Nm	7 Nm	5 Nm
Число оборотов холостого хода	0 - 2.500 /min	0 - 4.000 /min	0 - 6.000 /min
Вес (с аккумуляторным блоком)	1,4 kg	1,3 kg	1,3 kg

**Объем поставки**

№ для заказа	620047	620048	620049
Ограничитель глубины	■	■	■
Магнитный держатель инструментальных насадок 1/4" (6,35 мм)	■	■	■
Бита-отвертка Phillips, разм. 2/25 мм	■	■	■
Крючок для ношения на ремне	■	■	■
2 аккумуляторных блока Li-Power (18 В / 2,0 А·ч)	■	■	■
Зарядное устройство ASC 30–36 В «AIR COOLED»	■	■	■
Пластиковый кейс	■	■	■

Варианты комплектации см. в прайс-листе Metabo и на веб-сайте компании

**Преимущества изделия**

- Шуруповерт с высоким крутящим моментом для крепления плит из гипсокартона и гипсоволокна к деревянным и металлическим конструкциям
- Шуруповерт для крепления гипсокартонных плит к дереву и металлу; а также гипсоволокнистых плит к металлическим конструкциям
- Специализированный инструмент для работы с гипсокартонными плитами: высокие обороты гарантируют быстрое выполнение работ
- Компактная и легкая конструкция для комфортного управления одной рукой
- Точность заворачивания шурупов за счет тонкой регулировки ограничителя глубины и малозумной кулачковой муфты
- Полностью съемный ограничитель глубины для работы с визуальным контролем
- Электроника Vario (V) — управление числом оборотов в соответствии со свойствами материала
- Встроенная подсветка для освещения рабочего места
- С практичным крючком для ношения на ремне, с фиксацией по выбору справа или слева
- Аккумуляторные блоки с индикатором емкости для контроля уровня заряда

**Системные компоненты**

Принадлежности → 310 | Аккумуляторные блоки → 72

01  
02  
03  
04  
05  
06  
07  
08  
09  
10  
11  
12  
13  
14  
15

# Аккумуляторный ударный гайковерт: компактный инструмент, высокая производительность.

Компактность как у маленьких, сила как у больших: аккумуляторный ударный гайковерт SSW 18 LTX 400 BL представляет собой совершенно новый класс производительности беспроводных гайковертов. Высокий КПД и двенадцать ступеней выбора числа оборотов и крутящего момента инструмента не только соответствуют полному спектру производительности средних гайковертов, но и позволяют использовать его для многих работ, для которых раньше требовались более мощные машины. Бесщеточный электродвигатель гарантирует особенно быстрое выполнение работ с максимальной эффективностью.

**Уникальный бесщеточный двигатель Metabo** для быстрого выполнения работ и максимальной эффективности в любой сфере применения

**Высокий крутящий момент** в сочетании с особенно удобной формой

**Встроенная подсветка рабочей зоны** для освещения места работы

**12 ступеней выбора числа оборотов и крутящего момента** для широкого спектра применения

**Работа без отдачи** с очень высоким крутящим моментом

**С практичным крюком для ношения на поясе,** с креплением слева или справа



SSW 18 LTX 400 BL



Для работы с битами может использоваться адаптер 628836000 (принадлежности).



Для мощного заворачивания с высоким крутящим моментом при одновременно низкой отдаче



Оснастка к гайковертам Metabo для тяжелых условий эксплуатации. Например, срок службы бит Metabo Impact выше на 70%.

18 V

НОВИНКА



НОВИНКА



**Технические характеристики**

	Аккумуляторный ударный гайковерт SSD 18 LTX 200 BL	Аккумуляторный ударный гайковерт SSW 18 LTX 300 BL	Аккумуляторный ударный гайковерт SSW 18 LTX 400 BL	Аккумуляторный ударный гайковерт SSW 18 LTX 600
Тип аккумуляторного блока	Li-Ion / LiHD	Li-Ion / LiHD	Li-Ion / LiHD	Li-Ion / LiHD
Напряжение аккумуляторного блока	18 V	18 V	18 V	18 V
Макс. число оборотов холостого хода	0 - 2.900 /min	0 - 2.650 /min	0 - 2.150 /min	0 - 1.600 /min
Макс. число ударов	4.000 /min	3.750 /min	4.250 /min	2.200 /min
Макс. крутящий момент	200 Nm	300 Nm	400 Nm	600 Nm
Ступени частоты вращения/крутящего момента	12	12	12	1
Крепление инструмента	Внутренний шестигранник 1/4" (6,35 mm)	Внешний четырехгранник 1/2" (12,70 mm)	Внешний четырехгранник 1/2" (12,70 mm)	Внешний четырехгранник 1/2" (12,70 mm)
Вес (с аккумуляторным блоком)	1,4 kg	1,5 kg	1,7 kg	3,2 kg

**Объем поставки**

№ для заказа	602396	602395 <small>поставки начнутся с сентября 2018 г.</small>	602205	602198
Крючок для ношения на ремне	■	■	■	■
2 аккумуляторных блока LiHD (18 V / 5,5 А·ч)				■
2 аккумуляторных блока LiHD (18 V / 4,0 А·ч)	■	■	■	
Зарядное устройство ASC 30-36 В «AIR COOLED»	■	■	■	■
Пластиковый кейс	■	■	■	■

Варианты комплектации см. в прайс-листе Metabo и на веб-сайте компании

**Преимущества изделия**

- Аккумуляторный ударный гайковерт с внутренним шестигранником 1/4" и крутящим моментом 200 Нм
- Компактный аккумуляторный ударный гайковерт с внешним четырехгранником 1/2" и крутящим моментом 300 Н·м
- Высокий крутящий момент 400 Нм в сочетании с особенно удобной конструкцией
- Высокая мощность с 600 Нм, предусмотренная для заворачивания в тяжелых условиях
- Функция Automatic Power Shift (APS) полезна при работе с саморезами: автоматическое уменьшение крутящего момента после засверливания предотвращает срыв нарезки
- Прочный корпус редуктора из алюминиевого литья под давлением гарантирует оптимальный отвод тепла и долговечность
- Уникальный бесщеточный двигатель Metabo для быстрого выполнения работ и максимальной эффективности при каждом применении
- Двенадцать ступеней частоты вращения/крутящего момента для широкого спектра использования
- Работа с низкой отдачей и особенно высоким крутящим моментом
- Встроенная подсветка для освещения рабочего места
- С практичным крючком для ношения на ремне, с фиксацией по выбору справа или слева
- Аккумуляторные блоки с индикатором емкости для контроля уровня заряда

**Системные компоненты**

Принадлежности → 315

Аккумуляторные блоки → 72

# Компактный, легкий, не образующий пыли: аккумуляторный перфоратор с системой пылеотсоса.

С этого момента надоедливая пыль, образующаяся при сверлении бетона, камня и каменной кладки останется в прошлом, если вы используете новый комбинированный аккумуляторный перфоратор KHA 18 LTX BL 24 Quick с интегрированной системой пылеудаления ISA 18 LTX 24. Фильтр HEPA улавливает самые мельчайшие частички пыли и обеспечит безопасное для здоровья сверление без образования пыли. Этот компактный и легкий перфоратор незаменим прежде всего при выполнении работ выше уровня головы, в зонах чувствительных к пылеобразованию.



**Предохранительная муфта Metabo S-automatic**  
Двойная защита за счет электронного и механического отключения при блокировании сверла



**Metabo Quick**  
Быстрая, без инструментов, смена патрона для работы с цилиндрическими сверлами и сверлами SDS-Plus



**Встроенное устройство пылеотсоса**  
для сверления бетона, камня и каменной кладки без пыли

BRUSHLESS MOTOR

**Максимальная мощность сверления, эффективность и срок службы**  
благодаря бесщеточной технологии и мощному ударному механизму



**Электроника Vario-Constamatic (VC)**  
для сверления с числом оборотов в зависимости от материала, остающимся почти неизменным под нагрузкой



**Metabo VibraTech (MVT)**  
работа без усталости и без ущерба для здоровья даже в длительном режиме

KHA 18 LTX BL 24 Quick с ISA 18 LTX 24



**Комбинированный 3-х режимный перфоратор**  
Бурение, сверление и долбление



**Чрезвычайно легкое и компактное устройство пылеотсоса**  
Идеально для работы над головой или на участках, чувствительных к пыли



**Работа без ущерба для здоровья**  
благодаря фильтру HEPA, который улавливает мельчайшие частички пыли

18 V

НОВИНКА

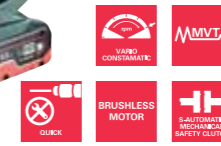

**Технические характеристики**

**Аккумуляторный комбинированный перфоратор KHA 18 LTX BL 24 Quick**

Тип аккумуляторного блока	Li-Ion / LiHD
Напряжение аккумуляторного блока	18 V
Макс. энергия единичного удара (EPTA)	2,2 J
Макс. число ударов	4.500 /min
Диаметр сверления в бетоне бурами	24 mm
Диаметр сверления в каменной кладке сверлильными коронками	68 mm
Диаметр сверления, сталь	13 mm
Диаметр сверления, мягкая древесина	25 mm
Число оборотов холостого хода	0 - 1.200 /min
Крепление инструмента	SDS-plus
Вес (с аккумуляторным блоком)	3,7 kg

НОВИНКА



**Аккумуляторный комбинированный перфоратор KHA 18 LTX BL 24 Quick Set ISA**

Тип аккумуляторного блока	Li-Ion / LiHD
Напряжение аккумуляторного блока	18 V
Макс. энергия единичного удара (EPTA)	2,2 J
Макс. число ударов	4.500 /min
Диаметр сверления в бетоне бурами	24 mm
Диаметр сверления в каменной кладке сверлильными коронками	68 mm
Диаметр сверления, сталь	13 mm
Диаметр сверления, мягкая древесина	25 mm
Число оборотов холостого хода	0 - 1.200 /min
Крепление инструмента	SDS-plus
Вес (с аккумуляторным блоком)	4,5 kg

**Объем поставки**

№ для заказа	600211660	600211930
Встроенное устройство удаления пыли ISA 18 LTX 24		■
Сменная всасывающая головка		■
Ударопрочный патрон для инструментов с хвостовиком SDS-plus	■	■
Быстрозажимной сверлильный патрон для инструментов с цилиндрическим хвостовиком	■	■
Прорезиненная дополнительная рукоятка	■	■
Ограничитель глубины сверления	■	■
2 аккумуляторных блока LiHD (18 V / 5,5 А·ч)	■	■
Аккумуляторный блок LiHD (18 V / 5,5 А·ч)		■
Аккумуляторный блок LiHD (18 V / 4,0 А·ч)		■
Зарядное устройство ASC 30-36 В «AIR COOLED»	■	■
Пластиковый кейс	■	■

Варианты комплектации см. в прайс-листе Metabo и на веб-сайте компании

**Преимущества изделия**

- Сверление без пыли благодаря компактному устройству пылеотсоса ISA 18 LTX 24 (принадлежности)
- Сверление без пыли благодаря компактному устройству пылеотсоса ISA 18 LTX 24
- Очень легкий и удобный аккумуляторный перфоратор со встроенным разъемом для устройства пылеудаления
- Максимальная производительность сверления, эффективность и долговечность за счет бесщеточной технологии и мощного ударного механизма
- Комбинированный перфоратор с 3 функциями: бурение, сверление и долбление
- Metabo VibraTech (MVT): работа без усталости и вреда для здоровья также в продолжительном режиме
- Система Metabo Quick: быстрая, без инструментов смена патрона для работы с цилиндрическими сверлами и сверлами SDS-Plus
- Электроника Vario-Constamatic (VC) для сверления с числом оборотов, отвечающим свойствам материала и остающимся практически неизменным под нагрузкой
- Двойная защита за счет электронного и механического отключения при блокировании сверла
- Светодиодная рабочая подсветка для оптимального обзора места сверления

**Системные компоненты**

Принадлежности → 79, 289

Аккумуляторные блоки → 72

18 V  
2x 18 V



Технические характеристики	Аккумуляторный комбинированный перфоратор KNA 18 LTX	Аккумуляторный комбинированный перфоратор KNA 36-18 LTX 32*
Тип аккумуляторного блока	Li-Ion / LiHD	Li-Ion / LiHD
Напряжение аккумуляторного блока	18 V	18 V
Макс. энергия единичного удара (EPTA)	2,2 J	3,1 J
Макс. число ударов	4.000 /min	4.500 /min
Диаметр сверления в бетоне бурами	24 mm	32 mm
Диаметр сверления в каменной кладке сверлильными коронками	68 mm	68 mm
Диаметр сверления, сталь	13 mm	13 mm
Диаметр сверления, мягкая древесина	25 mm	30 mm
Число оборотов холостого хода	0 - 1.100 /min	0 - 1.100 /min
Крепление инструмента	SDS-plus	SDS-plus
Вес (с аккумуляторным блоком)	2,9 kg	5,8 kg

**Объем поставки**

№ для заказа	600210	600796
Ударопрочный патрон для инструментов с хвостовиком SDS-plus	■	■
Быстросъемный сверлильный патрон для инструментов с цилиндрическим хвостовиком	■	■
Прорезиненная дополнительная рукоятка	■	■
Дополнительная рукоятка Metabo VibraTech (MVT)	■	■
Ограничитель глубины сверления	■	■
Ремень для переноски	■	■
2 аккумуляторных блока LiHD (18 В / 4,0 А·ч)	■	■
4 аккумуляторных блока LiHD (18 В/8,0 А·ч)	■	■
Зарядное устройство ASC 30–36 В «AIR COOLED»	■	■
2 быстрозарядных устройства ASC Ultra «AIR COOLED»	■	■
Пластиковый кейс	■	■
Кофр MetaLoc	■	■

**Преимущества изделия**

- Светодиодная рабочая подсветка для оптимального обзора места сверления
- 100 % совместимость в классе 18 В: высокая производительность 36 В благодаря двум аккумуляторным блокам по 18 В от Metabo
- Metabo VibraTech (MVT): работа без усталости и вреда для здоровья также в продолжительном режиме
- Эргономичная форма корпуса для долбежных работ без дополнительной рукоятки
- Система Metabo Quick: быстрая, без инструментов смена патрона для работы с цилиндрическими сверлами и сверлами SDS-Plus
- Комбинированный перфоратор с 3 функциями: бурение, сверление и долбление
- Электроника Vario (V) — управление числом оборотов в соответствии со свойствами материала
- Предохранительная муфта Metabo S-automatic: механическое отсоединение привода при блокировке сверла для обеспечения безопасности во время работ
- Аккумуляторные блоки с индикатором емкости для контроля уровня заряда

**Системные компоненты**

Принадлежности → 289

Аккумуляторные блоки → 72

\*вариант исполнения на 36 В → 69

18 V



Технические характеристики	Аккумуляторная мешалка RW 18 LTX 120
Тип аккумуляторного блока	Li-Ion / LiHD
Напряжение аккумуляторного блока	18 V
Число оборотов холостого хода	0 - 750 /min
Скоростные режимы	1
Макс. диаметр мешалки	120 mm
Макс. рекомендуемый объем перемешиваемой смеси	40 l
Крепление инструмента	Внутренняя резьба M14
Вес (с аккумуляторным блоком)	4,4 kg

**Объем поставки**

№ для заказа	601163
Насадка для перемешивания тип RS-R2	■
2 аккумуляторных блока LiHD (18 В / 5,5 А·ч)	■
Зарядное устройство ASC 30–36 В «AIR COOLED»	■

**Преимущества изделия**

- Аккумуляторная мешалка для производительного смешивания на стройплощадке
- Низкие затраты сил на управление мешалкой за счет эргономичного расположения рукоятки
- Аккумуляторный блок безопасно расположен на верхней стороне и обеспечивает идеальный баланс при перемешивании
- Электроника Vario-Constamatic (VC) для работы с числом оборотов, отвечающим свойствам материала и остающимся практически неизменным при нагрузке
- Защита от перегрузок: предохраняет двигатель от перегрева
- Управляемый электроникой плавный пуск предотвращает разбрызгивание при работе
- Аккумуляторные блоки с индикатором емкости для контроля уровня заряда

**Системные компоненты**

Принадлежности → 318

Аккумуляторные блоки → 72

18 V



Технические характеристики	Аккумуляторный резьборез GB 18 LTX BL Q I
Тип аккумуляторного блока	Li-Ion / LiHD
Напряжение аккумуляторного блока	18 V
Макс. мягкий крутящий момент	60 Nm
Макс. жесткий крутящий момент	120 Nm
Регулируемый крутящий момент	1 - 20 Nm
Диаметр резьбы	M4 - M12
Диаметр сверления, сталь	13 mm
Диаметр сверления, мягкая древесина	65 mm
Значения числа оборотов холостого хода	0 - 600 / 0 - 2.050 /min
Диапазон зажима сверлильного патрона	1,5 - 13 mm
Вес (с аккумуляторным блоком)	2,5 kg

**Объем поставки**

№ для заказа	603828
Быстросъемный патрон для метчиков M4-M6	■
Быстросъемный патрон для метчиков M8-M12	■
Дополнительная рукоятка	■
Крючок для ношения на ремне и отделение для насадок	■
2 аккумуляторных блока LiHD (18 В / 5,5 А·ч)	■
Зарядное устройство ASC 30–36 В «AIR COOLED»	■

**Преимущества изделия**

- Полноценная аккумуляторная дрель-шурупверт с уникальной запатентованной функцией нарезания резьбы
- Быстрое и непрерывное сверление и очистка резьбы путем автоматического переключения направления вращения
- Два быстросъемных патрона для крепления метчиков с квадратным сечением и цилиндрических сверл
- Система Metabo Quick: быстрая смена держателя и инструментальной насадки для проведения любых работ
- Уникальный бесщеточный двигатель Metabo для быстрого продвижения работ и максимальной эффективности сверления и заворачивания
- Подключаемый импульсный режим для выкручивания прочно сидящих шурупов и засверливания на гладких поверхностях
- Защита от перегрузок: предохраняет двигатель от перегрева
- Шпиндель с внутренним шестигранником для бит-отверток, позволяющий работать без сверлильного патрона
- Шейка зажима (Ø 43 мм) для универсального применения
- Встроенная подсветка для освещения рабочего места
- Прочный корпус редуктора из алюминиевого литья под давлением гарантирует оптимальный отвод тепла и долговечность
- Аккумуляторные блоки с индикатором емкости для контроля уровня заряда

**Системные компоненты**

Принадлежности → 76, 252

Аккумуляторные блоки → 72

18 V



Технические характеристики	Аккумуляторная угловая шлифовальная машина с плоским редуктором WF 18 LTX 125 Quick
Тип аккумуляторного блока	Li-Ion / LiHD
Напряжение аккумуляторного блока	18 V
Минимальный возможный угол	43 °
Диаметр шлифовальных кругов	125 mm
Число оборотов холостого хода	8.000 /min
Резьба шпинделя	M 14
Вес (с аккумуляторным блоком)	2,4 kg

**Объем поставки**

№ для заказа	601306
1 ламельный шлифовальный круг Flexiamant Super Convex (125 мм; P60)	■
Защитный кожух	■
Опорный фланец	■
Быстрозажимная гайка	■
Дополнительная рукоятка	■
Пылезащитный фильтр	■
2 аккумуляторных блока Li-Power (18 В / 5,2 А·ч)	■
Зарядное устройство ASC 30–36 В «AIR COOLED»	■
Пластиковый кейс	■

Варианты комплектации см. в прайс-листе Metabo и на веб-сайте компании

**Преимущества изделия**

- Очень плоский корпус редуктора позволяет работать в острых углах до 43°
- Компактная конструкция для быстрого удаления сварочного шлака, ржавчины или лака в узких местах, например, в рамочных конструкциях
- Работа почти без утомляемости, в том числе на сварных швах в сложных местах, за счет тонкой области хвата
- Надежный двигатель для длительного срока службы
- Система Metabo Quick для замены кругов без использования инструментов с помощью быстрозажимной гайки
- Регулировка защитного кожуха без инструмента; фиксация с защитой от проворачивания
- Поворотный аккумуляторный блок для облегчения работы в стесненных условиях
- Съёмный пылезащитный фильтр для защиты двигателя от крупных частиц
- Защита от перегрузок: предохраняет двигатель от перегрева
- Управляемый электроникой плавный пуск исключает рывки при включении
- Защита от повторного пуска: предотвращает непреднамеренный запуск после прерывания электропитания
- Аккумуляторные блоки с индикатором емкости для контроля уровня заряда

**Системные компоненты**

Принадлежности → 87 | Аккумуляторные блоки → 72

18 V



Технические характеристики	Аккумуляторная угловая шлифовальная машина W 18 LTX 115 Quick	Аккумуляторная угловая шлифовальная машина W 18 LTX 125 Quick
Тип аккумуляторного блока	Li-Ion / LiHD	Li-Ion / LiHD
Напряжение аккумуляторного блока	18 V	18 V
Диаметр шлифовальных кругов	115 mm	125 mm
Число оборотов холостого хода	8.000 /min	8.000 /min
Резьба шпинделя	M 14	M 14
Вес (с аккумуляторным блоком)	2,4 kg	2,4 kg

**Объем поставки**

№ для заказа	602170	602174
Защитный кожух	■	■
Опорный фланец	■	■
Быстрозажимная гайка	■	■
Дополнительная рукоятка	■	■
Пылезащитный фильтр	■	■
2 аккумуляторных блока Li-Power (18 В / 5,2 А·ч)	■	■
Зарядное устройство ASC 30–36 В «AIR COOLED»	■	■
Пластиковый кейс	■	■
Вставка в кейс MetaLoc	■	
Без аккумуляторного блока, без зарядного устройства	■	

Варианты комплектации см. в прайс-листе Metabo и на веб-сайте компании

**Преимущества изделия**

- Тонкая конструктивная форма для работы без утомления в стесненных условиях или над головой
- Система Metabo Quick для замены кругов без использования инструментов с помощью быстрозажимной гайки
- Регулировка защитного кожуха без инструмента; фиксация с защитой от проворачивания
- Поворотный аккумуляторный блок для облегчения работы в стесненных условиях
- Защита от перегрузок: предохраняет двигатель от перегрева
- Управляемый электроникой плавный пуск исключает рывки при включении
- Защита от повторного пуска: предотвращает непреднамеренный запуск после прерывания электропитания
- Съёмный пылезащитный фильтр для защиты двигателя от крупных частиц
- Аккумуляторные блоки с индикатором емкости для контроля уровня заряда

**Системные компоненты**

Принадлежности → 130 | Аккумуляторные блоки → 72

01

02

03

04

05

06

07

08

09

10

11

12

13

14

15

18 V



Inox



Технические характеристики	Аккумуляторная угловая шлифовальная машина W 18 LTX 125 Quick Inox	Аккумуляторная угловая шлифовальная машина WP 18 LTX 125 Quick
Тип аккумуляторного блока	Li-Ion / LiHD	Li-Ion / LiHD
Напряжение аккумуляторного блока	18 V	18 V
Диаметр шлифовальных кругов	125 mm	125 mm
Число оборотов холостого хода	5.000 /min	8.000 /min
Резьба шпинделя	M 14	M 14
Вес (с аккумуляторным блоком)	2,4 kg	2,4 kg

**Объем поставки**

№ для заказа	600174	613072
Защитный кожух	■	■
Опорный фланец	■	■
Быстрозажимная гайка	■	■
Дополнительная рукоятка	■	■
Пылезащитный фильтр	■	■
Вставка в кейс MetaLoc	■	■
Без аккумуляторного блока, без зарядного устройства	■	■

Варианты комплектации см. в прайс-листе Metabo и на веб-сайте компании

**Преимущества изделия**

- Число оборотов и крутящий момент точно рассчитаны для обработки нержавеющей стали, чтобы шлифовка происходила без нагрева с идеальной финишной поверхностью
- Нефиксируемый выключатель с функцией автостопа: безопасная работа благодаря эргономичному расположению переключателя с нескользящей поверхностью
- Тонкая конструктивная форма для работы без утомления в стесненных условиях или над головой
- Система Metabo Quick для замены кругов без использования инструментов с помощью быстрозажимной гайки
- Регулировка защитного кожуха без инструмента; фиксация с защитой от проворачивания
- Поворотный аккумуляторный блок для облегчения работы в стесненных условиях
- Защита от перегрузок: предохраняет двигатель от перегрева
- Управляемый электроникой плавный пуск исключает рывки при включении
- Защита от повторного пуска: предотвращает непреднамеренный запуск после прерывания электропитания
- Съёмный пылезащитный фильтр для защиты двигателя от крупных частиц

**Системные компоненты**

Принадлежности → 130 | Аккумуляторные блоки → 72

18 V



Технические характеристики	Аккумуляторная угловая шлифовальная машина WB 18 LTX BL 125 Quick	Аккумуляторная угловая шлифовальная машина WPB 18 LTX BL 125 Quick
Тип аккумуляторного блока	Li-Ion / LiHD	Li-Ion / LiHD
Напряжение аккумуляторного блока	18 V	18 V
Диаметр шлифовальных кругов	125 mm	125 mm
Число оборотов холостого хода	9.000 /min	9.000 /min
Резьба шпинделя	M 14	M 14
Вес (с аккумуляторным блоком)	2,7 kg	2,8 kg

**Объем поставки**

№ для заказа	613077	613075
Защитный кожух	■	■
Опорный фланец	■	■
Быстрозажимная гайка	■	■
Дополнительная рукоятка	■	■
Пылезащитный фильтр	■	■
2 аккумуляторных блока LiHD (18 V / 5,5 А·ч)	■	■
Зарядное устройство ASC 30–36 В «AIR COOLED»	■	■
Пластиковый кейс	■	■

Варианты комплектации см. в прайс-листе Metabo и на веб-сайте компании

**Преимущества изделия**

- Нефиксируемый выключатель с функцией автостопа: безопасная работа благодаря эргономичному расположению переключателя с нескользящей поверхностью
- Уникальный закрытый бесщеточный двигатель Metabo с оптимальной защитой от пыли позволяет выполнять работы быстро и эффективно
- Тонкая конструктивная форма для работы без утомления в стесненных условиях или над головой
- Быстрая тормозная система с безопасным шпинделем для максимальной защиты пользователя: останавливает круг после выключения в течение 2 секунд и предотвращает откручивание зажимной гайки в процессе торможения
- Система Metabo Quick для замены кругов без использования инструментов с помощью быстрозажимной гайки
- Регулировка защитного кожуха без инструмента; фиксация с защитой от проворачивания
- Поворотный аккумуляторный блок для облегчения работы в стесненных условиях
- Электронная система защитного отключения уменьшает отдачу при блокировке круга - высокий уровень защиты пользователя
- Защита от перегрузок: предохраняет двигатель от перегрева
- Управляемый электроникой плавный пуск исключает рывки при включении
- Защита от повторного пуска: предотвращает непреднамеренный запуск после прерывания электропитания
- Съёмный пылезащитный фильтр для защиты двигателя от крупных частиц
- Аккумуляторные блоки с индикатором емкости для контроля уровня заряда

**Системные компоненты**

Принадлежности → 130 | Аккумуляторные блоки → 72

# 18 V



Технические характеристики	Аккумуляторная угловая шлифовальная машина W 18 LTX 150 Quick	Аккумуляторная угловая шлифовальная машина WB 18 LTX BL 150 Quick	Аккумуляторная угловая шлифовальная машина WB 18 LTX BL 180
Тип аккумуляторного блока	Li-Ion / LiHD	Li-Ion / LiHD	Li-Ion / LiHD
Напряжение аккумуляторного блока	18 V	18 V	18 V
Диаметр шлифовальных кругов	150 mm	150 mm	180 mm
Число оборотов холостого хода	8.000 /min	9.000 /min	8.200 /min
Резьба шпинделя	M 14	M 14	M 14
Вес (с аккумуляторным блоком)	2,4 kg	2,6 kg	2,6 kg

### Объем поставки

№ для заказа	600404	613078	613087
Фиксатор защитного кожуха	■		
Защитный кожух	■	■	■
2 отрезных диска Flexiarapid Inox (150 x 1,6 x 22,2 мм)	■		
Опорный фланец	■	■	■
Гайка с двумя торцевыми отверстиями			■
Быстрозажимная гайка	■	■	
Дополнительная рукоятка	■	■	■
Пылезащитный фильтр	■	■	■
Ключ под два отверстия			■
2 аккумуляторных блока Li-Power (18 В / 5,2 А·ч)	■		
Зарядное устройство ASC 30-36 В «AIR COOLED»	■		
Пластиковый кейс	■		
Кофр MetaLoc			■
Без аккумуляторного блока, без зарядного устройства		■	■

### Преимущества изделия

- Система Metabo Quick для замены кругов без использования инструментов с помощью быстрозажимной гайки
- Глубина реза такая же как у большой угловой шлифмашины, работающей от сети, с Ø круга 230 мм; идеально для отрезных работ на крышах
- Уникальный закрытый бесщеточный двигатель Metabo с оптимальной защитой от пыли позволяет выполнять работы быстро и эффективно
- Быстрая тормозная система для максимальной защиты пользователя: моментально останавливает круг после выключения
- Электронная система защитного отключения уменьшает отдачу при блокировке круга - высокий уровень защиты пользователя
- Тонкая конструктивная форма для работы без утомления в стесненных условиях или над головой
- Регулировка защитного кожуха без инструмента; фиксация с защитой от проворачивания
- Поворотный аккумуляторный блок для облегчения работы в стесненных условиях
- Съёмный пылезащитный фильтр для защиты двигателя от крупных частиц
- Защита двигателя от перегрузки, плавный пуск и защита от повторного пуска
- Аккумуляторные блоки с индикатором емкости для контроля уровня заряда

### Системные компоненты

Принадлежности → 130 | Аккумуляторные блоки → 72

# 2x 18 V

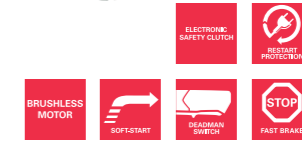

Технические характеристики	Аккумуляторная угловая шлифовальная машина WPB 36-18 LTX BL 230*
Тип аккумуляторного блока	Li-Ion / LiHD
Напряжение аккумуляторного блока	18 V
Диаметр шлифовальных кругов	230 mm
Число оборотов холостого хода	6.600 /min
Резьба шпинделя	M 14
Вес (с аккумуляторным блоком)	6,9 kg

### Объем поставки

№ для заказа	613102
Защитный кожух	■
Опорный фланец	■
Гайка с двумя торцевыми отверстиями	■
Дополнительная рукоятка Metabo VibraTech (MVT)	■
Ключ под два отверстия	■
4 аккумуляторных блока LiHD (18 В/8,0 А·ч)	■
2 быстрозарядных устройства ASC Ultra «AIR COOLED»	■
Пластиковый кейс	■
Кофр MetaLoc	■

### Преимущества изделия

- Первая в мире угловая шлифовальная машина с кругом Ø 230 мм, работающая от аккумуляторов - для производительного резания и обдирочных работ независимо от электросети
- 100 % совместимость в классе 18 В: высокая производительность 36 В благодаря двум аккумуляторным блокам по 18 В от Metabo
- Широкий спектр применения благодаря впечатляющей глубине реза до 77 мм
- Уникальный закрытый бесщеточный двигатель Metabo с оптимальной защитой от пыли позволяет выполнять работы быстро и эффективно
- Нефиксируемый выключатель с функцией автостопа для высокого уровня защиты пользователя
- Быстрая тормозная система для максимальной защиты пользователя: моментально останавливает круг после выключения
- Поворотная главная рукоятка: высокая надежность и удобство использования при отрезных работах
- Дополнительная рукоятка Metabo VibraTech (MVT) для гашения вибрации и защиты здоровья
- Дополнительная рукоятка, монтируемая в трех положениях
- Электронная система защитного отключения уменьшает отдачу при блокировке круга - высокий уровень защиты пользователя
- Защита двигателя от перегрузки, плавный пуск и защита от повторного пуска
- Аккумуляторные блоки с индикатором емкости для контроля уровня заряда

### Системные компоненты

Принадлежности → 130 | Аккумуляторные блоки → 72

\*вариант исполнения на 36 В → 68

01

02

03

04

05

06

07

08

09

10

11

12

13

14

15



Inox

18 V



Технические характеристики	Аккумуляторный ленточный напильник BF 18 LTX 90
Тип аккумуляторного блока	Li-Ion / LiHD
Напряжение аккумуляторного блока	18 V
Скорость ленты на холостом ходу	8 m/s
Ширина шлифовальной ленты	6 - 19 mm
Длина шлифовальной ленты	457 mm
Полезная длина консоли для шлифовальной ленты	90 mm
Вес (с аккумуляторным блоком)	2,6 kg

**Объем поставки**

№ для заказа	600321
Дополнительная рукоятка	■
Пылезащитный фильтр	■
Консоль для шлифовальной ленты 1 (для ленты шириной 6 и 13 мм)	■
Шестигранный ключ	■
Без аккумуляторного блока, без зарядного устройства	■

**Преимущества изделия**

- Мощный, компактный аккумуляторный ленточный напильник для шлифования, сатинирования и зачистки в труднодоступных местах
- Надежный двигатель для длительного срока службы
- Замена шлифовальной ленты без использования инструмента, регулируемая направляющая ленты
- Шлифовальная насадка, поворачивающаяся на 270° без инструментов, для идеальной адаптации к любому рабочему положению
- Поворотный аккумуляторный блок для облегчения работы в стесненных условиях
- Съёмный пылезащитный фильтр для защиты двигателя от крупных частиц
- Защита от перегрузок: предохраняет двигатель от перегрева
- Управляемый электроникой плавный пуск исключает рывки при включении
- Защита от повторного пуска: предотвращает непреднамеренный запуск после прерывания электропитания

**Системные компоненты**

Принадлежности → 181 | Аккумуляторные блоки → 72

Inox

18 V



Технические характеристики	Аккумуляторный шлифовальщик угловых сварных швов KNS 18 LTX 150
Тип аккумуляторного блока	Li-Ion / LiHD
Напряжение аккумуляторного блока	18 V
Число оборотов холостого хода	3.800 /min
Диаметр круга	150 mm
Резьба шпинделя	M 14
Вес (с аккумуляторным блоком)	3 kg

**Объем поставки**

№ для заказа	600191
Защитный кожух	■
Опорный фланец	■
Гайка с двумя торцевыми отверстиями	■
Дополнительная рукоятка	■
Пылезащитный фильтр	■
Ключ под два отверстия	■
Шестигранный ключ	■
Без аккумуляторного блока, без зарядного устройства	■

**Преимущества изделия**

- Очень плоский аккумуляторный шлифовальщик угловых сварных швов для обработки нержавеющей стали в узких промежутках
- Надежный двигатель для длительного срока службы
- Съёмный защитный кожух, регулируемый без инструмента
- Ременный привод, не требующий техобслуживания, для длительного срока службы
- Поворотный аккумуляторный блок для облегчения работы в стесненных условиях
- Съёмный пылезащитный фильтр для защиты двигателя от крупных частиц
- Защита от перегрузок: предохраняет двигатель от перегрева
- Управляемый электроникой плавный пуск исключает рывки при включении
- Защита от повторного пуска: предотвращает непреднамеренный запуск после прерывания электропитания

**Системные компоненты**

Принадлежности → 183 | Аккумуляторные блоки → 72

Inox

18 V



Технические характеристики	Аккумуляторная щеточная машина S 18 LTX 115
Тип аккумуляторного блока	Li-Ion / LiHD
Напряжение аккумуляторного блока	18 V
Число оборотов холостого хода	3.000 /min
Резьба шпинделя	M 14
Диаметр шлифовального инструмента	100 - 200 mm
Ширина шлифовального инструмента	50 - 100 mm
Вес (с аккумуляторным блоком)	3,1 kg

**Объем поставки**

№ для заказа	600154
Дополнительная рукоятка	■
Пылезащитный фильтр	■
Без аккумуляторного блока, без зарядного устройства	■

**Преимущества изделия**

- Компактная аккумуляторная щеточная машина для шлифовки, сатинирования, крацевания и зеркальной полировки, например, нержавеющей стали
- Надежный двигатель для длительного срока службы
- Фиксатор шпинделя и зажимная гайка для быстрой замены принадлежностей без использования инструмента
- Быстрая регулировка защитного щитка и дополнительной рукоятки без инструментов
- Зажимная оправка с плавным ходом и геометрическим замыканием для равномерной картины шлифовки
- Поворотный аккумуляторный блок для облегчения работы в стесненных условиях
- Съёмный пылезащитный фильтр для защиты двигателя от крупных частиц
- Защита от перегрузок: предохраняет двигатель от перегрева
- Управляемый электроникой плавный пуск исключает рывки при включении
- Защита от повторного пуска: предотвращает непреднамеренный запуск после прерывания электропитания

**Системные компоненты**

Принадлежности → 186 | Аккумуляторные блоки → 72

Inox

18 V



Технические характеристики	Аккумуляторный шлифовальщик для труб RB 18 LTX 60
Тип аккумуляторного блока	Li-Ion / LiHD
Напряжение аккумуляторного блока	18 V
Скорость ленты на холостом ходу	9.2 m/s
Размеры шлифовальной ленты	30 x 533 mm
Макс. диаметр трубы	60 mm
Угол охвата	190 °
Вес (с аккумуляторным блоком)	3,3 kg

**Объем поставки**

№ для заказа	600192
Пылезащитный фильтр	■
Без аккумуляторного блока, без зарядного устройства	■

**Преимущества изделия**

- Компактный аккумуляторный шлифовальщик для труб – быстрая и разнообразная обработка труб из нержавеющей стали
- Большой угол охвата 190° для получения поверхности без видимых линий стыковки
- Надежный и долговечный двигатель
- Замена шлифовальной ленты без использования инструмента, регулируемая направляющая ленты
- Поворотный аккумуляторный блок для облегчения работы в стесненных условиях
- Съёмный пылезащитный фильтр для защиты двигателя от крупных частиц
- Защита от перегрузок: предохраняет двигатель от перегрева
- Управляемый электроникой плавный пуск исключает рывки при включении
- Защита от повторного пуска: предотвращает непреднамеренный запуск после прерывания электропитания

**Системные компоненты**

Принадлежности → 194 | Аккумуляторные блоки → 72

01

02

03

04

05

06

07

08

09

10

11

12

13

14

15

18 V



Технические характеристики	Аккумуляторная прямошлифовальная машина GA 18 LTX	Аккумуляторная прямошлифовальная машина GPA 18 LTX	Аккумуляторная прямошлифовальная машина GA 18 LTX G
Тип аккумуляторного блока	Li-Ion / LiHD	Li-Ion / LiHD	Li-Ion / LiHD
Напряжение аккумуляторного блока	18 V	18 V	18 V
Число оборотов холостого хода	25.000 /min	25.000 /min	6.000 /min
Диаметр зажимной шейки	43 mm	43 mm	43 mm
Крепежное отверстие цангового зажима	6 mm	6 mm	6 mm
Вес (с аккумуляторным блоком)	2,1 kg	2,1 kg	2,2 kg

**Объем поставки**

№ для заказа	600638	600621	600639
Цанговый зажим 6 мм	■	■	■
Защитный резиновый чехол	■	■	■
Дополнительная рукоятка	■	■	■
Пылезащитный фильтр	■	■	■
Гаечный ключ	■	■	■
2 аккумуляторных блока Li-Power (18 В / 5,2 А·ч)	■	■	■
Зарядное устройство ASC 30–36 В «AIR COOLED»	■	■	■
Пластиковый кейс	■	■	■
Без аккумуляторного блока, без зарядного устройства			■

Варианты комплектации см. в прайс-листе Metabo и на веб-сайте компании

**Преимущества изделия**

- Нефиксируемый выключатель с функцией автостопа: безопасная работа благодаря эргономичному расположению переключателя с нескользящей поверхностью
- Высокий крутящий момент и компактная конструкция благодаря надежному планетарному редуктору
- Фиксатор шпинделя для простой смены инструмента
- Защита от повторного пуска: предотвращает непреднамеренный запуск после прерывания электропитания
- Защита от перегрузок: предохраняет двигатель от перегрева
- Съёмный защитный резиновый чехол для комфортной и безопасной работы
- Компактный дизайн для удобства при эксплуатации
- Прецизионный цанговый зажим для точного вращения
- Съёмный пылезащитный фильтр для защиты двигателя от крупных частиц
- Аккумуляторные блоки с индикатором емкости для контроля уровня заряда

**Системные компоненты**

Принадлежности → 202 | Аккумуляторные блоки → 72

18 V



Технические характеристики	Аккумуляторный кромочный фрезер KFM 18 LTX 3 RF
Тип аккумуляторного блока	Li-Ion / LiHD
Напряжение аккумуляторного блока	18 V
Число оборотов холостого хода	7.000 /min
Вид кромок	Фаска и радиус
Макс. ширина фаски 45°	6 mm
Макс. высота фаски 45°	4 mm
Возможные радиусы	R2 / R3
Шкала регулировки глубины фрезерования	0,1 mm
Закругления, наименьший внутр. Ø	13 mm
Вес (с аккумуляторным блоком)	3,1 kg

**Объем поставки**

№ для заказа	601754
2 твердосплавные режущие поворотные пластины для снятия фасок под углом 45°	■
2 твердосплавные режущие поворотные пластины для создания радиуса R2	■
2 твердосплавные режущие поворотные пластины для создания радиуса R3	■
Направляющий упор	■
Отвертка Torx 15	■
Изогнутая рукоятка	■
Пылезащитный фильтр	■
2 аккумуляторных блока LiHD (18 В / 5,5 А·ч)	■
Зарядное устройство ASC 30–36 В «AIR COOLED»	■
Кофр MetaLoc	■

Варианты комплектации см. в прайс-листе Metabo и на веб-сайте компании

**Преимущества изделия**

- Самый мощный аккумуляторный кромочный фрезер по металлу, позволяющий выполнять фаски под углом 45° до 4 мм и радиусы 2 и 3 мм
- Поверхности без заусенцев и окислов — оптимальная подготовка к нанесению порошковых или лаковых покрытий, обеспечивающих максимальную антикоррозионную защиту
- Контроллер, управляемый одним нажатием кнопки: запатентованная регулировка глубины фрезерования с шагом 0,1 мм без использования инструментов; точки фиксации для экономии времени при регулировке, а также для защиты от непроизвольного изменения глубины фрезерования во время работы
- Узкая фрезерная головка для работ внутри труб, в отверстиях диаметром от 13 мм и на внешних контурах
- Параллельный упор гарантирует равномерный результат при обработке ровных кромок
- Поворотный аккумуляторный блок для облегчения работы в стесненных условиях
- Защита от перегрузок: предохраняет двигатель от перегрева
- Управляемый электроникой плавный пуск исключает рывки при включении
- Защита от повторного пуска: предотвращает непреднамеренный запуск после прерывания электропитания
- Съёмный пылезащитный фильтр для защиты двигателя от крупных частиц

**Системные компоненты**

Принадлежности → 214 | Аккумуляторные блоки → 72

18 V

НОВИНКА



Технические характеристики	Аккумуляторный заклепочный пистолет NP 18 LTX BL 5.0
Тип аккумуляторного блока	Li-Ion / LiHD
Напряжение аккумуляторного блока	18 V
Диаметр заклепки	2,4 - 5 mm
Сила вытягивания	10.000 N
Вес (с аккумуляторным блоком)	2,2 kg

**Объем поставки**

№ для заказа	619002
4 фиксирующих насадки	■
Крючок для ношения на ремне	■
2 аккумуляторных блока LiHD (18 В / 4,0 А·ч)	■
Зарядное устройство ASC 30–36 В «AIR COOLED»	■
Кофр MetaLoc	■

Варианты комплектации см. в прайс-листе Metabo и на веб-сайте компании

**Преимущества изделия**

- Аккумуляторный заклепочный пистолет позволяет устанавливать заклепки быстрее, чем с помощью пневматических инструментов
- Совместимость 100 % со всеми аккумуляторными блоками Metabo 18 В
- Высокая долговечность благодаря бесщеточному двигателю и надежному прецизионному редуктору
- С фиксирующими насадками для работы одной рукой: заклепка надежно удерживается в любом положении
- Прозрачный приемник хвостовиков с простым отсоединением
- Быстрая замена насадок для заклепок различных диаметров с помощью встроенного инструмента
- Безопасная работа благодаря прочной скобе для защиты рук
- Светодиодная подсветка для оптимальной работы с заклепками, с возможностью отключения на отражающих поверхностях
- Эргономичный дизайн для комфортной работы, также в углах
- Прочная петля для экономии сил при работе с балансиром/пружинным механизмом
- С практичным крючком для ношения на ремне, с фиксацией по выбору справа или слева
- Аккумуляторные блоки с индикатором емкости для контроля уровня заряда

**Системные компоненты**

Принадлежности → 78 | Аккумуляторные блоки → 72

18 V



Технические характеристики	Аккумуляторная ленточная пила MBS 18 LTX 2.5
Тип аккумуляторного блока	Li-Ion / LiHD
Напряжение аккумуляторного блока	18 V
Макс. ширина реза	63,5 mm
Длина пильной ленты	835 mm
Ширина пильной ленты	13 mm
Скорость пильного полотна	174 m/min
Вес (с аккумуляторным блоком)	4,1 kg

**Объем поставки**

№ для заказа	613022
Пильное полотно для ленточной пилы 14/18 TPI (зубьев на дюйм)	■
1 аккумуляторный блок Li-Power (18 В/5,2 А·ч)	■
Зарядное устройство ASC 30–36 В «AIR COOLED»	■

**Преимущества изделия**

- Легкая аккумуляторная ленточная пила для точного реза без заусенцев в металле, алюминии и пластике
- Компактная конструкция позволяет выполнять распиловку в труднодоступных местах и над головой
- Щадящая распиловка практически без образования искр не требует охлаждающей жидкости
- Работа без усталости благодаря оптимальному размещению центра тяжести и большим резиновым накладкам на рукоятку
- Пильное полотно с низким уровнем вибрации гарантирует точный распил и комфортную работу
- Натяжение и ход пильного полотна регулируются быстро и просто
- Система Metabo «Quick» для быстрой смены пильного полотна без использования инструментов
- Встроенная подсветка для освещения места распила
- Прочный корпус с массивным металлическим упором и крышкой пильного диска
- Встроенный крюк для эргономичного хранения
- Возможность использования стандартных пильных полотен нужного размера
- Аккумуляторные блоки с индикатором емкости для контроля уровня заряда

**Системные компоненты**

Принадлежности → 448 | Аккумуляторные блоки → 72

18 V



Технические характеристики	Аккумуляторная дисковая пила KS 18 LTX 57
Тип аккумуляторного блока	Li-Ion / LiHD
Напряжение аккумуляторного блока	18 V
Область поворота от/до	0 °/+ 50 °
Регулируемая глубина реза	0 - 57 mm
Макс. глубина реза при 90°	57 mm
Макс. глубина реза при 45°	43 mm
Диаметр пильного диска x отверстие	Ø 165 x 20 mm
Число оборотов холостого хода	4.600 /min
Макс. скорость резания	40 m/s
Вес (с аккумуляторным блоком)	3,7 kg

**Объем поставки**

№ для заказа	601857
Твердосплавный пильный диск (18 зуб.)	■
Параллельный упор	■
Шестигранный ключ	■
2 аккумуляторных блока LiHD (18 В / 8,0 А·ч)	■
Зарядное устройство ASC 30–36 В «AIR COOLED»	■
Корпус MetaLoc	■

Варианты комплектации см. в прайс-листе Metabo и на веб-сайте компании

**Преимущества изделия**

- Тяговая, легкая аккумуляторная дисковая пила для универсального применения на стройплощадке
- Алюминиевая опорная плита устанавливается непосредственно на направляющие Metabo или других производителей
- Тормоз выбега очень быстро останавливает пильное полотно, что повышает безопасность
- Точные наклонные пропилы под углом до 50°, с практичной точкой фиксации на 45°
- Положение 0° можно подрегулировать для максимальной точности резания
- Хорошо просматриваемый индикатор реза для распила по разметке
- Рукоятка с нескользящей поверхностью Softgrip для надежного ведения
- Возможность подключения универсального строительного пылесоса
- Аккумуляторные блоки с индикатором емкости для контроля уровня заряда

**Системные компоненты**

Принадлежности → 378 | Аккумуляторные блоки → 72

18 V



Технические характеристики	Аккумуляторная сабельная пила SSE 18 LTX Compact	Аккумуляторная сабельная пила ASE 18 LTX
Тип аккумуляторного блока	Li-Ion / LiHD	Li-Ion / LiHD
Напряжение аккумуляторного блока	18 V	18 V
Частота хода на холостых оборотах	0 - 3.100 /min	0 - 2.700 /min
Ход пильного полотна	13 mm	30 mm
Вес (с аккумуляторным блоком)	1,9 kg	3,9 kg

**Объем поставки**

№ для заказа	602266	602269
Лобзиковая пила по металлу	■	
Пилка для сабельных пил, дерево + металл	■	
Шестигранный ключ		■
2 аккумуляторных блока LiHD (18 В / 5,5 А·ч)		■
2 аккумуляторных блока LiHD (18 В / 4,0 А·ч)	■	
Зарядное устройство ASC 30–36 В «AIR COOLED»	■	■
Пластиковый кейс	■	■

Варианты комплектации см. в прайс-листе Metabo и на веб-сайте компании

**Преимущества изделия**

- Легкая, очень удобная пила для работы одной или двумя руками
- Особенно подходит для работы в труднодоступных местах
- Область применения стала еще шире благодаря уникальному быстрому креплению пилок для сабельных пил и лобзиковых пилок
- Регулируемый без инструмента ограничитель глубины для оптимального использования пильного полотна и проведения самых разнообразных работ, например для погружных пропилов
- Светодиодная рабочая подсветка для оптимального освещения зоны распила
- Изящный, легкий инструмент, рукоятка с покрытием Softgrip для комфортного пиления в любом рабочем положении
- Прочный корпус редуктора из алюминиевого литья под давлением для оптимально обслуживания
- Электроника Vario (V) — управление частотой ходов в соответствии со свойствами материала
- Пильное полотно поворачивается на 180° для удобной работы над головой
- Регулируемый без инструмента ограничитель глубины для оптимального использования пильного полотна и разностороннего применения, например для погружных пропилов
- Система Metabo Quick для смены пильного полотна без использования инструментов
- Широкий спектр применения благодаря согласованной программе пильных полотен Metabo
- Аккумуляторные блоки с индикатором емкости для контроля уровня заряда

**Системные компоненты**

Принадлежности → 391, 406 | Аккумуляторные блоки → 72

18 V

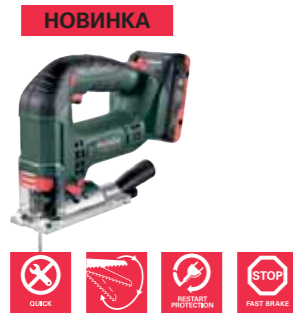

Технические характеристики

Аккумуляторный лобзик STAB 18 LTX 100

Аккумуляторный лобзик STA 18 LTX 100

Аккумуляторный лобзик STA 18 LTX 140

Тип аккумуляторного блока	Li-Ion / LiHD	Li-Ion / LiHD	Li-Ion / LiHD
Напряжение аккумуляторного блока	18 V	18 V	18 V
Глубина реза, древесина	100 mm	100 mm	140 mm
Глубина реза, цветной металл	25 mm	25 mm	35 mm
Глубина реза, стальной лист	10 mm	10 mm	10 mm
Область поворота от/до	- 45 °/+ 45 °	- 45 °/+ 45 °	- 45 °/+ 45 °
Ступени маятникового хода	4	4	4
Частота хода на холостых оборотах	0 - 2.800 /min	550 - 2.800 /min	1.000 - 3.000 /min
Вес (с аккумуляторным блоком)	2,5 kg	2,4 kg	2,8 kg

Объем поставки

№ для заказа	601003	601002	601405
Всасывающие патрубки	■	■	■
Защитное стекло	■	■	■
Защитная пластина, пластик	■	■	■
Пластина для защиты от опилок	■	■	■
Лобзикопилка	■	■	■
Шестигранный ключ	■	■	■
2 аккумуляторных блока LiHD (18 В / 4,0 А·ч)	■	■	■
Зарядное устройство ASC 30–36 В «AIR COOLED»	■	■	■
Пластиковый кейс	■	■	■

Варианты комплектации см. в прайс-листе Metabo и на веб-сайте компании

Преимущества изделия

- Дуговая рукоятка с нескользящей поверхностью Softgrip
- Необычайно мощный лобзик с VTC-электроникой для быстрого распила мягкой древесины толщиной до 140 мм
- Пусковая автоматика с автоматическим ускорением частоты ходов облегчает надпил
- Встроенная светодиодная рабочая подсветка зоны распила
- Длительный срок службы обеспечивают оптимальные параметры редуктора и мотора, а также прочный корпус редуктора из алюминиевого литья под давлением
- Удобство в обращении гарантирует узкая рукоятка и поверхность Softgrip
- Точный распил материалов в соответствии с их свойствами за счет выбора числа ходов, маятникового хода и низкого ведения пильного полотна с пружинной опорой
- Metabo Quick — замена пильного полотна без инструментов, с автоматическим выбросом
- Подключаемая функция выдувания опилок для свободной видимости зоны распила

Системные компоненты

Принадлежности → 391 | Аккумуляторные блоки → 72

18 V

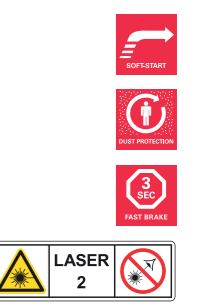

Технические характеристики

Аккумуляторная торцовочная пила KS 18 LTX 216

Аккумуляторная торцовочная пила KGS 18 LTX 216 с функцией протяжки

Тип аккумуляторного блока	Li-Ion / LiHD	Li-Ion / LiHD
Напряжение аккумуляторного блока	18 V	18 V
Размер пропила 90°/90°	120 x 60 mm	305 x 65 mm
Размер пропила 45°/45°	80 x 45 mm	205 x 36 mm
Настройка поворотного стола влево/вправо	47 °/47 °	47 °/47 °
Наклон пильного полотна влево/вправо	47 °/2 °	47 °/2 °
Пильное полотно	Ø 216 x 30 mm	Ø 216 x 30 mm
Число оборотов холостого хода	4.200 /min	4.200 /min
Макс. скорость резания	48 m/s	48 m/s
Вес (с аккумуляторным блоком)	9,9 kg	13,9 kg

Объем поставки

№ для заказа	619000	619001
Твердосплавное пильное полотно (40 зубьев)	■	■
2 встроенных расширения стола	■	■
Торцовочный упор	■	■
Зажим для материала	■	■
Инструмент для смены пильного диска	■	■
Мешок для сбора опилок	■	■
2 аккумуляторных блока LiHD (18 В / 5,5 А·ч)	■	■
2 аккумуляторных блока LiHD (18 В / 8,0 А·ч)	■	■
Зарядное устройство ASC 30–36 В «AIR COOLED»	■	■

Варианты комплектации см. в прайс-листе Metabo и на веб-сайте компании

Преимущества изделия

- До 720 резов по ламинату 195 x 8 мм на одном заряде аккумулятора (8,0 А·ч)
- Функция протяжки для широких заготовок
- Ограничитель глубины для простой выемки пазов
- Мощная аккумуляторная торцовочная пила для монтажных работ с высокой производительностью
- До 340 резов по мягкой древесине 60 x 60 мм на одном заряде аккумулятора (8,0 А·ч)
- Компактный «легковес», который можно переносить одной рукой
- Простая транспортировка благодаря эргономичным ручкам для переноски и блокировке пильной головки
- Тормоз двигателя для моментальной остановки пильного полотна в течение 3 секунд
- Прочная конструкция благодаря корпусу из алюминиевого литья под давлением для самых сложных условий
- Эффективная встроенная система удаления опилок с помощью улавливающей воронки и мешка для сбора опилок
- Быстрая прецизионная настройка наиболее употребительных углов через точки фиксации
- Лазер-указатель линии реза и светодиодная рабочая подсветка с автоматикой отключения для экономии энергии
- Плавно выдвигающиеся расширения стола, съемные, для установки под длинные панели, рейки и т. д.
- Высокие упоры, сдвигаемые в стороны, для безопасного распила
- Зажим для материала для надежной фиксации заготовки сверху или впереди

Системные компоненты

Принадлежности → 378, 441 | Аккумуляторные блоки → 72

2x 18 V



НОВИНКА



**Технические характеристики**

**Аккумуляторная настольная дисковая пила TS 36-18 LTX BL 254\***

Тип аккумуляторного блока	Li-Ion / LiHD
Напряжение аккумуляторного блока	18 V
Макс. опорная поверхность	970 x 995 mm
Рабочая высота	850/355 mm
Глубина пропила	0 - 87 mm
Макс. глубина пропила 90/45°	87 мм/50 мм
Макс. ширина реза на параллельном упоре	630 mm
Макс. толщина материала на угловом упоре	200 mm
Число оборотов холостого хода	5.000 /min
Макс. скорость резания	66 m/s
Пильное полотно	Ø 254 x 30 mm
Диапазон углов наклона пильного полотна	-1,5 - 46,5 °
Вес (с аккумуляторным блоком)	34,6 kg

**Объем поставки**

№ для заказа	613025
Твердосплавное пильное полотно с переменным зубом (40 зубьев)	■
Подставка	■
Резиновые шины	■
Параллельный упор	■
Угловой упор	■
Удлинение стола	■
Расширение стола	■
Циклонный пылеуловитель	■
Тканевый мешок-пылесборник	■
4 аккумуляторных блока LiHD (18 В/8,0 А·ч)	■
2 быстрозарядных устройства ASC Ultra «AIR COOLED»	■
Фиксирующий ремень для MetaLoc	■
Кофр MetaLoc	■

Варианты комплектации см. в прайс-листе Metabo и на веб-сайте компании

**Преимущества изделия**

- Очень легкая аккумуляторная настольная дисковая пила с колесиками для перемещения
- Мощный бесщеточный двигатель Metabo обеспечивает производительность распила, сопоставимую с сетевым инструментом
- 100 % совместимость в классе 18 V: высокая производительность 36 В благодаря двум аккумуляторным блокам по 18 В от Metabo
- Встроенное устройство пылеудаления с циклонным пылеуловителем для работы без пыли и без пылесоса
- Быстрая смена высоты расположения пилы (близко к полу или в положении стоя) за счет встроенной раскладной подставки
- Точно регулируемый параллельный упор с двойным зажимом и устройством быстрой фиксации
- Плавный пуск и защита от перегрузок для длительного срока службы двигателя и редуктора
- Расклинивающий нож опускается без использования инструментов для осуществления скрытого распила и для перевозки
- Кофр MetaLoc и навесные элементы компактно фиксируются на корпусе во время транспортировки и хранения

**Системные компоненты**

Принадлежности → 378 | Аккумуляторные блоки → 72 | Системы пылеудаления → 453 | \*вариант исполнения на 36 В → 70

18 V



**Технические характеристики**

**Аккумуляторный многофункциональный инструмент MT 18 LTX**

Тип аккумуляторного блока	Li-Ion / LiHD
Напряжение аккумуляторного блока	18 V
Частота колебаний на холостом ходу	7.000 - 18.000 /min
Крепление инструмента	Совместимость с OIS и Starlock
Угол осцилляции влево/вправо	1,6 °
Шлифовальная пластина, размер от угла до угла	93 mm
Вес (с аккумуляторным блоком)	1,9 kg

**Объем поставки**

№ для заказа	613021
Погружное пильное полотно 32 мм HCS (дерево)	■
Сегментное пильное полотно 85 мм BiM (дерево + металл)	■
Жестко закрепленный шабер 52 мм HCS	■
Треугольная шлифовальная пластина 93 мм + липучка	■
Шлифовальные листы на липучке, 5 шт., 93 мм P 80	■
Шлифовальные листы на липучке, 5 шт., 93 мм P 120	■
Переходник устройства пылеудаления	■
Мультиадаптер	■
2 аккумуляторных блока LiHD (18 В / 4,0 А·ч)	■
Зарядное устройство ASC 30–36 В «AIR COOLED»	■
Пластиковый кейс	■

Варианты комплектации см. в прайс-листе Metabo и на веб-сайте компании

**Преимущества изделия**

- Осциллирующий аккумуляторный многофункциональный инструмент, производительность сравнима с сетевым аналогом
- Незаменим при внутренних отделочных работах: пиление, шлифовании, зачистке и распиливании различных материалов
- Держатель инструментальных насадок для максимальной совместимости с принадлежностями OIS, Starlock и др.
- Metabo Quick для удобной и быстрой замены рабочего инструмента без ключа
- Большой угол осцилляции 3,2° в сочетании с электроникой VTC, поддерживающей постоянную скорость даже под нагрузкой, обеспечивают быструю и эффективную работу
- Суперяркий двойной светодиод для подсветки рабочей области
- Компактный дизайн и нескользящая поверхность Softgrip для оптимальной работы
- Возможность подключения универсального строительного пылесоса
- Аккумуляторные блоки с индикатором емкости для контроля уровня заряда

**Системные компоненты**

Принадлежности → 416 | Аккумуляторные блоки → 72

18 V



**Технические характеристики**

**Аккумуляторный рубанок HO 18 LTX 20-82**

Тип аккумуляторного блока	Li-Ion / LiHD
Напряжение аккумуляторного блока	18 V
Ширина строгания	82 mm
Регулируемая глубина строгания	0 - 2 mm
Максимальная глубина паза	9 mm
Число оборотов холостого хода	16.000 /min
Длина подошвы рубанка	295 mm
Вес (с аккумуляторным блоком)	3,5 kg

**Объем поставки**

№ для заказа	602082
1 двусторонний строгальный нож в комплекте	■
Параллельный упор	■
Шаблон для настройки	■
Адаптер для отвода стружки	■
Тканевые мешки-пылесборники	■
2 аккумуляторных блока Li-Power (18 В / 4,0 А·ч)	■
Зарядное устройство ASC 30–36 В «AIR COOLED»	■
Кофр MetaLoc	■

Варианты комплектации см. в прайс-листе Metabo и на веб-сайте компании

**Преимущества изделия**

- Легкий и удобный аккумуляторный рубанок для строгания, выборки четвертей и снятия фасок
- Плавная регулировка глубины строгания и глубины фальца
- Плоско-фрезерованная подошва рубанка из алюминиевого литья под давлением с V-образной выемкой для простого снятия фаски
- Параллельный упор для точного ведения рубанка
- Область возле рукоятки с нескользящей накладкой Softgrip
- Возможность подключения универсального строительного пылесоса
- Изогнутый под углом адаптер для контролируемого отвода стружки
- Легко опустошаемый тканевый мешок-пылесборник для работы без пылесоса
- Опора на подошве рубанка, чтобы ставить инструмент, и для защиты обрабатываемого изделия
- Простая замена прочных твердосплавных поворотных строгальных ножей
- Плавный пуск и защита от перегрузок для длительного срока службы двигателя и редуктора

**Системные компоненты**

Принадлежности → 372 | Аккумуляторные блоки → 72

18 V



Технические характеристики	Аккумуляторный пистолет для герметика KPA 18 LTX 400	Аккумуляторный пистолет для герметика KPA 18 LTX 600
Тип аккумуляторного блока	Li-Ion / LiHD	Li-Ion / LiHD
Напряжение аккумуляторного блока	18 V	18 V
Давление выдавливания	7.259 N / 740 kg	7.259 N / 740 kg
Размер крепления	400 ml	600 ml
Скорость подачи на холостом ходу	1 - 10 mm/s	1 - 10 mm/s
Подходит для	Картриджи, пластиковые тубы	Картриджи, пластиковые тубы
Вес (с аккумуляторным блоком)	2,8 kg	3 kg

**Объем поставки**

№ для заказа	601206	601207
Трубка 600 мл		■
Трубка 400 мл	■	
Диск для выпрессовывания мягких туб	■	■
Диск для выпрессовывания жестких картриджей	■	■
Держатель для картриджей	■	
Аккумуляторный блок Li-Power (18 В / 2,0 А·ч)	■	
Аккумуляторный блок LiHD (18 В / 4,0 А·ч)		■
Зарядное устройство SC 60 Plus	■	
Зарядное устройство ASC 30–36 В «AIR COOLED»		■

**Преимущества изделия**

- Благодаря повышенной силе выдавливания пригоден также для вязкотекучих материалов
- Плавная регулировка скорости выдавливания для точности работ
- Metabo Quick: быстрая смена жестких и пленочных картриджей без инструментов
- Отсутствие подтеков за счет автоматического обратного хода зубчатой рейки
- Оптимальное использование материала за счет почти полного выдавливания
- Полностью металлическая передача для длительного срока службы
- Аккумуляторные блоки с индикатором емкости для контроля уровня заряда

**Системные компоненты**

Принадлежности → 78 | Аккумуляторные блоки → 72

18 V



НОВИНКА



Технические характеристики	Аккумуляторный пылесос AS 18 L PC
Тип аккумуляторного блока	Li-Ion / LiHD
Напряжение аккумуляторного блока	18 V
Производительность по воздуху, макс.	2.100 l/min
Разрежение	120 hPa (mbar)
Фильтрующая поверхность	3.600 cm <sup>2</sup>
Объем резервуара	7,5 l
Диаметр всасывающего шланга	27 mm
Длина шланга	3 m
Вес (с аккумуляторным блоком)	7,4 kg

**Объем поставки**

№ для заказа	602021
Всасывающий шланг (Ø 27 мм / 3,0 м)	■
Фильтровальный мешок из нетканого полотна	■
Всасывающая насадка (ширина 120 мм)	■
Насадка для швов	■
Ремень для переноски	■
2 аккумуляторных блока Li-Power (18 В / 5,2 А·ч)	■
Зарядное устройство ASC 30–36 В «AIR COOLED»	■

Варианты комплектации см. в прайс-листе Metabo и на веб-сайте компании

**Преимущества изделия**

- Легкий и компактный аккумуляторный пылесос для удаления пыли и опилок, предназначенный для мобильного использования
- Пылесос для сухой уборки, с промышленным допуском, сертифицирован согласно стандарту ЕС для пыли класса L
- PressClean: ручная очистка фильтра интенсивным потоком воздуха, активируется выключателем на пылесосе в перерывах в работе
- С возможностью выдувания для продувки, просушки и отведения отработавшего воздуха
- Режим Eco для более длительного времени работы на одном заряде аккумулятора ; режим Boost для максимальной мощности
- Большой угловой выключатель для простого включения/выключения, также при помощи ноги
- Практичные отсеки для хранения второго аккумуляторного блока, зарядного устройства, насадок и шланга (3 м)
- Компактный MetaLoc-дизайн для установки кейсов MetaLoc
- Прочный корпус с резиновыми протекторами на опорной поверхности обеспечивает защиту пола и предотвращает скольжение
- Простая транспортировка при помощи эргономичной ручки или ремня для переноски
- Индикатор емкости аккумуляторных блоков на панели управления пылесосом

**Системные компоненты**

Принадлежности → 462 | Аккумуляторные блоки → 72

01

02

03

04

05

06

07

08

09

10

11

12

13

14

15

14,4 V  
18 V



Технические характеристики	Аккумуляторный LED-фонарь ULA 14.4-18	Аккумуляторный стержневой карманный LED-фонарь SLA 14.4-18
Тип аккумуляторного блока	Li-Ion / LiHD	Li-Ion / LiHD
Макс. световой поток	280 lm	440 lm
Макс. время свечения на одном заряде аккумулятора	14,4 V / 2,0 Ah: 4,5 h 14,4 V / 4,0 Ah: 9 h 18 V / 2,0 Ah: 6,4 h 18 V / 4,0 Ah: 12,7 h 18 V / 5,2 Ah: 16,5 h 18 V / LiHD 4,0 Ah: 12,7 h 18 V / LiHD 5,5 Ah: 17,6 h 18 V / LiHD 8,0 Ah: 25,4 h	14,4 V / 2,0 Ah: 3,4 h 14,4 V / 4,0 Ah: 6,8 h 18 V / 2,0 Ah: 4,5 h 18 V / 4,0 Ah: 9,1 h 18 V / 5,2 Ah: 11,8 h 18 V / LiHD 4,0 Ah: 9,1 h 18 V / LiHD 5,5 Ah: 12,4 h 18 V / LiHD 8,0 Ah: 18,2 h
Вес (без аккумуляторного блока)	0,39 kg	0,46 kg

Объем поставки		
№ для заказа	600368	600370
Без аккумуляторного блока, без зарядного устройства	■	■

- Преимущества изделия**
- Мощный светодиодный фонарь для равномерного и яркого освещения рабочего места
  - Головка фонаря поворачивается и фиксируется в 12 положениях
  - Мощный светодиодный цилиндрический фонарь для равномерного и яркого освещения рабочего места
  - Головка фонаря вращается и поворачивается на 180° — почти безграничные возможности освещения
  - Компактные и удобные, для разнообразных сфер применения
  - Прочный корпус из алюминиевого литья под давлением для использования на стройплощадках
  - Эксплуатация со всеми типами слайдерных аккумуляторов Li-Power и LiHD на 14,4 и 18 В
  - Поворотный крюк для подвешивания фонаря

Системные компоненты

Аккумуляторные блоки → 72

14,4 V  
18 V



Технические характеристики	Аккумуляторный прожектор BSA 14.4-18 LED
Тип аккумуляторного блока	Li-Ion / LiHD
Макс. световой поток	2.600 lm
Макс. время свечения на одном заряде аккумулятора	14,4 V / 2,0 Ah: 2,2 h 14,4 V / 4,0 Ah: 4,3 h 18 V / 2,0 Ah: 2,7 h 18 V / 4,0 Ah: 5,4 h 18 V / 5,2 Ah: 7,0 h 18 V / LiHD 4,0 Ah: 5,4 h 18 V / LiHD 5,5 Ah: 7,4 h 18 V / LiHD 8,0 Ah: 10,8 h
Вес (без аккумуляторного блока)	2,5 kg

Объем поставки	
№ для заказа	602111
Без аккумуляторного блока, без зарядного устройства	■

- Преимущества изделия**
- Мощный строительный аккумуляторный прожектор с 18 светодиодами для равномерного освещения больших площадей, подходит также при обработке поверхностей.
  - Эксплуатация со всеми типами слайдерных аккумуляторов Li-Power и LiHD на 14,4 и 18 В
  - Надежные и долговечные для использования в сложных условиях на строительных площадках; для корпуса и стекла можно применять влажную очистку
  - Яркий и приятный свет, приближенный к дневному, с двумя степенями яркости
  - Сверхдолгое свечение: длительность работы до 10,8 часов на одном заряде аккумулятора
  - Минимальное тепловыделение: при длительном использовании фонарь нагревается до комфортной для руки температуры
  - Ручка для транспортировки и легкая, компактная конструкция для быстрой смены положения и перемещения
  - Фонарь быстро и плавно поворачивается на 180°
  - Прорезиненное основание для устойчивого размещения и защиты при использовании на чувствительных поверхностях
  - На выбор возможно также подвешивание или установка на штативе

Системные компоненты

Аккумуляторные блоки → 72

14,4 V  
18 V



Технические характеристики	Мощный адаптер для аккумулятора PA 14.4-18 LED-USB
Тип аккумуляторного блока	Li-Ion / LiHD
<b>Объем поставки</b>	
№ для заказа	600288
Без аккумуляторного блока, без зарядного устройства	■

- Преимущества изделия**
- Компактный универсальный адаптер, используемый в качестве зарядной станции, источника энергии и лампы
  - Два скоростных USB-разъема для зарядки и эксплуатации USB-устройств (макс. зарядный ток 2 А)
  - Разъем 12 В для термокурток Metabo
  - Яркий светодиодный свет для ближней зоны
  - Индикация работы посредством светодиодной контрольной лампы источника питания; автоматическое отключение через семь часов
  - Безопасное использование благодаря отключению в случае перегрева или короткого замыкания
  - Эксплуатация со всеми типами слайдерных аккумуляторов Li-Power и LiHD на 14,4 и 18 В

01

02

03

04

05

06

07

08

09

10

11

12

13

14

15

НОВИНКА

НОВИНКА

18 V



**Технические характеристики**

**Аккумуляторный строительный радиоприемник R 12-18**

**Аккумуляторный строительный радиоприемник R 12-18 BT**

Тип аккумуляторного блока	Li-Ion / LiHD	Li-Ion / LiHD
Макс. время работы на одной зарядке аккумулятора	14,4V / 2,0 Ah: 7,2 h 18V / 2,0 Ah: 9 h 18V / LiHD 4,0 Ah: 18 h 18V / LiHD 8,0 Ah: 32 h	14,4V / 2,0 Ah: 7,2 h 18V / 2,0 Ah: 9 h 18V / LiHD 4,0 Ah: 18 h 18V / LiHD 8,0 Ah: 32 h
Радиочастота AM	522 - 1.620 kHz	522 - 1.620 kHz
Радиочастота FM	87,5 - 108 MHz	87,5 - 108 MHz
Вес (без аккумуляторного блока)	1,85 kg	1,85 kg

**Объем поставки**

№ для заказа	600776	600777
Сетевой кабель	■	■
без аккумуляторного блока	■	■

**Преимущества изделия**

- Прочный и компактный строительный радиоприемник AM/FM
- Прочный и компактный строительный радиоприемник AM/FM с Bluetooth позволяет слушать музыку со смартфона или планшета без проводов
- Работа со всеми слайдерными аккумуляторными блоками Metabo от 12 до 18 В или от сети
- Прочный пластиковый корпус класса защиты IP 54 — в брызгозащитном исполнении, пылестойкий, ударопрочный
- Сохранение настроек каналов AM/FM
- Сетевой кабель со штепсельным разъемом
- Цифровой DSP-тюнер с ЖК-дисплеем с подсветкой и автоматическим поиском радиостанции
- Гибкая антенна

**Системные компоненты**

Аккумуляторные блоки → 72

18 V



**Технические характеристики**

**Аккумуляторный кусторез AHS18-55 V**

Тип аккумуляторного блока	Li-Ion / LiHD
Напряжение аккумуляторного блока	18 V
Время работы на одном заряде аккумуляторного блока	70 min
Толщина реза	18 mm
Длина реза	53 cm
Число резов на холостом ходу	2.700 /min
Вес (с аккумуляторным блоком)	3,8 kg

**Объем поставки**

№ для заказа	600463
2 аккумуляторных блока LiHD (18 В / 4,0 А-ч)	■
Зарядное устройство ASC 30-36 В «AIR COOLED»	■
Футляр для хранения	■

Варианты комплектации см. в прайс-листе Metabo и на веб-сайте компании

**Преимущества изделия**

- Ножи с особой геометрией для меньшего износа, в результате чего срок службы увеличивается на 200 %
- Чистый рез за счет двусторонней алмазной заточки зубьев лезвия под углом 30°
- Безопасный нижний нож гарантирует высокую безопасность работы
- Высокая эффективность реза благодаря двухступенчатому понижающему редуктору
- Приятная работа благодаря вращению без вибраций, превосходной эргономичности и рукоятке с покрытием Softgrip
- Безопасность благодаря электронной системе мгновенной остановки ножа (через 0,3 секунды)
- Устройство защиты от ударов защищает пользователя и механизм передачи от отдачи
- Аккумуляторные блоки с индикатором емкости для контроля уровня заряда

**Системные компоненты**

Принадлежности → 575

Аккумуляторные блоки → 72

18 V



**Технические характеристики**

**Аккумуляторная воздуходувка AG 18**

Тип аккумуляторного блока	Li-Ion / LiHD
Расход воздуха	2,6 m³/min
Макс. скорость воздуха	74 m/s
Вес (с аккумуляторным блоком)	1,87 kg

**Объем поставки**

№ для заказа	602242
без аккумуляторного блока, без зарядного устройства	■

**Преимущества изделия**

- Легкая аккумуляторная воздуходувка для сдувания, например, опилок с заготовок, рабочего места, транспортера и т. д.
- Хорошая эргономика за счет оптимального центра тяжести и прорезиненной рукоятки
- Прочная конструкция для любого применения в мастерской и на стройплощадке
- Электроника Vario (V) для плавной регулировки скорости воздуха при продувке
- Регулирующее колесико для предварительного выбора одной из 3 ступеней скорости воздуха обеспечивает гибкость в применении
- Прорезиненный концевой элемент воздуходувной трубы для защиты чувствительных поверхностей
- Удобное осуществление продувки поверхностей пола за счет входящего в комплект удлинителя воздуходувной трубы
- Эксплуатация со всеми типами слайдерных аккумуляторов Li-Power и LiHD на 18 В

01

02

03

04

05

06

07

08

09

10

11

12

13

14

15



18 V



Технические характеристики	
Тип аккумуляторного блока	Li-Ion / LiHD
Скорость воздушного потока	1,8 / 2,8 / 3,8 м/с
Макс. число оборотов	1.300 /min
Диаметр ротора	355 mm
Вес (с аккумуляторным блоком)	4,55 kg
<b>Объем поставки</b>	
№ для заказа	606176
Без аккумуляторного блока, без зарядного устройства	■

**Преимущества изделия**

- Высококачественный аккумуляторный вентилятор для гибкого использования независимо от электросети
- Время работы от аккумулятора до 7 часов (при 5,2 А\*ч)
- Прочная металлическая решетка для максимальной подачи воздуха при минимальной турбулентности
- Наклоняемая решетка для изменения направления воздушного потока
- 3 ступени для выбора скорости воздуха
- Тихая работа даже на высшей ступени
- Прочная трубчатая рама с резиновыми накладками для устойчивости
- Встроенная монтажная панель подготовлена для монтажа на штативе и настенного монтажа
- Эксплуатация со всеми типами слайдерных аккумуляторов Li-Power и LiHD на 18 В

**Системные компоненты**

Аккумуляторные блоки → 72

14,4 V  
18 V



Технические характеристики	
Тип аккумуляторного блока	Li-Ion / LiHD
<b>Объем поставки</b>	
Размер	№ для заказа
XS	657025
S	657026
M	657027
L	657028
XL	657029
XXL	657030
XXXL	657031
Силовой адаптер PA 14.4-18 LED-USB	■
Без аккумуляторного блока, без зарядного устройства	■

**Преимущества изделия**

- Высококачественная куртка с подогревом, работающая от аккумулятора, для работы и отдыха – тепло, удобно и универсально
- Шесть зон нагрева можно включать одновременно или по выбору с тремя уровнями интенсивности
- Теплые руки благодаря двум обогреваемым карманам куртки
- До 12 часов приятного тепла на ступени 1 или 5 часов интенсивного тепла на ступени 3 на одном заряде аккумулятора (18 В / 5,2 А\*ч / все зоны)
- До 5 часов тепла на ступени 1 или 2 часа тепла на ступени 3 при использовании аккумуляторного блока 18 В / 2,0 А\*ч
- Чрезвычайная износоустойчивость благодаря прочному ветро- и влагопроницаемому материалу
- Наружный материал из 100 % хлопка, внутренний материал и утеплитель из 100 % полиэстера
- Один легкодоступный карман для аккумуляторного блока слева за боковым швом
- Эксплуатация со всеми типами слайдерных аккумуляторов Li-Power и LiHD на 14,4 и 18 В
- Для эксплуатации куртки можно использовать аккумуляторные блоки 10,8 В в сочетании с меньшим адаптером питания Metabo PowerMaxx PA (№ для заказа: 606212000)

Удачные комбинации с энергией аккумулятора.  
10,8 V



**Combo Set 2.1 10.8 V Quick Pro**

- Аккумуляторная дрель-шурупверт PowerMaxx BS Quick
  - Аккумуляторный ударный гайковерт PowerMaxx SSD
  - Быстрозажимной патрон «Quick»
  - Угловой переходник быстрой замены «Quick»
  - Аккумуляторный блок Li-Power (10,8 В / 2,0 А\*ч)
  - Аккумуляторный блок Li-Power (10,8 В / 4,0 А\*ч)
  - Зарядное устройство LC 40
  - В кейсе MetaLoc II
- № для заказа 685053000



**Combo Set 2.2 10.8 V Quick Pro**

- Аккумуляторная дрель-шурупверт PowerMaxx BS Quick
  - Аккумуляторная сабельная пила PowerMaxx ASE
  - Быстрозажимной патрон «Quick»
  - Угловой переходник быстрой замены «Quick»
  - Аккумуляторный блок Li-Power (10,8 В / 2,0 А\*ч)
  - Аккумуляторный блок Li-Power (10,8 В / 4,0 А\*ч)
  - Зарядное устройство LC 40
  - В кейсе MetaLoc III
- № для заказа 685054000



**Combo Set 2.5 10.8 V**

- Аккумуляторная ударная дрель PowerMaxx SB Basic
  - Аккумуляторный ударный гайковерт PowerMaxx SSD
  - Быстрозажимной сверильный патрон
  - 2 аккумуляторных блока Li-Power (10,8 В / 2,0 А\*ч)
  - Зарядное устройство LC 40
  - Пластиковый кейс
- № для заказа 685091000

18 V



**Combo Set 2.6.1 18V**

- Аккумуляторная дрель-шурупверт BS 18
  - Аккумуляторный многофункциональный инструмент MT 18 LTX
  - 2 аккумуляторных блока Li-Power (18 В / 2,0 А\*ч)
  - Зарядное устройство SC 60 Plus
  - Пластиковый кейс
- № для заказа 685081000
- или с аккумуляторной ударной дрелью SB 18 (вместо BS 18)
- Combo Set 2.6.2 18 V**  
№ для заказа 685088000



**Combo Set 2.3.2 18V**

- Аккумуляторная дрель-шурупверт BS 18
  - Аккумуляторный комбинированный перфоратор KHA 18 LTX
  - 2 аккумуляторных блока Li-Power (18 В / 2,0 А\*ч)
  - Зарядное устройство SC 60 Plus
  - Пластиковый кейс
- № для заказа 685083000
- или с аккумуляторной ударной дрелью SB 18 (вместо BS 18)
- Combo Set 2.3.4 18 V**  
№ для заказа 685090000



**Combo Set 2.4.3 18V**

- Аккумуляторная дрель-шурупверт BS 18
  - Аккумуляторная угловая шлифовальная машина W 18 LTX 125 Quick
  - Аккумуляторный блок Li-Power (18 В / 2,0 А\*ч)
  - Аккумуляторный блок Li-Power (18 В / 4,0 А\*ч)
  - Зарядное устройство SC 60 Plus
  - Пластиковый кейс
- № для заказа 685082000
- или с аккумуляторной ударной дрелью SB 18 (вместо BS 18)
- Combo Set 2.4.4 18 V**  
№ для заказа 685089000



**Combo Set 2.3.3 18V**

- Аккумуляторная дрель-шурупверт BS 18 LT Quick
  - Аккумуляторный комбинированный перфоратор KHA 18 LTX
  - Быстрозажимной патрон «Quick»
  - Быстросменный держатель насадок «Quick»
  - Угловой переходник быстрой замены «Quick»
  - 2 аккумуляторных блока Li-Power (18 В / 4,0 А\*ч)
  - Зарядное устройство ASC 30–36 В «AIR COOLED»
  - MetaLoc III
- № для заказа 685084000



**Combo Set 2.4.1 18 V**

- Аккумуляторная дрель-шурупверт BS 18 LT
  - Аккумуляторная угловая шлифовальная машина W 18 LTX 125 Quick
  - 2 аккумуляторных блока Li-Power (18 В / 4,0 А\*ч)
  - Зарядное устройство ASC 30–36 В «AIR COOLED»
  - В кейсе MetaLoc IV
- № для заказа 685038000
- или с аккумуляторной ударной дрелью SB 18 LT (вместо BS 18 LT)
- Combo Set 2.4.2 18 V**  
№ для заказа 685039000

01

02

03

04

05

06

07

08

09

10

11

12

13

14

15

# 18 V LiHD



Аккумуляторные наборы Combo имеют аккумуляторные блоки LiHD. Это поколение аккумуляторов обеспечит большую производительность, срок службы и время работы. Комбинация высокопроизводительных ячеек и инновационных компонентов обеспечивает максимальную мощность в течение очень длительного времени. Важный этап на пути к строительной площадке, где нет проводов.



- Combo Set 2.1.11 18 V BL LiHD**
- Аккумуляторная дрель-шуруповерт BS 18 LT BL
  - Аккумуляторный ударный гайковерт SSD 18 LTX 200 BL
  - 2 аккумуляторных блока LiHD (18 В / 4,0 А·ч)
  - Зарядное устройство ASC 30-36 В
  - MetaLoc III
  - № для заказа 685123000
  - или с аккумуляторной ударной дрелью SB 18 LT BL (вместо BS 18 LT BL)
- Combo Set 2.1.12 18 V BL LiHD**  
№ для заказа 685124000



- Combo Set 2.1.13 18 V BL LiHD**
- Аккумуляторная дрель-шуруповерт BS 18 LTX BL Q I
  - Аккумуляторный ударный гайковерт SSD 18 LTX 200 BL
  - 2 аккумуляторных блока LiHD (18 В / 5,5 А·ч)
  - Зарядное устройство ASC 30-36 В
  - Держатель насадок для быстрой замены «Quick»
  - MetaLoc III
  - № для заказа 685125000
  - или с аккумуляторной ударной дрелью SB 18 LTX BL Q I (вместо BS 18 LTX BL Q I)
- Combo Set 2.1.14 18 V BL LiHD**  
№ для заказа 685126000



- Combo Set 2.1.16 18 V BL LiHD**
- Аккумуляторная дрель-шуруповерт BS 18 LT BL
  - Аккумуляторный ударный гайковерт SSW 18 LTX 300 BL
  - 2 аккумуляторных блока LiHD (18 В / 4,0 А·ч)
  - Зарядное устройство ASC 30-36 В
  - MetaLoc III
  - № для заказа 685128000
- поставки начнутся с сентября 2018



- Combo Set 2.1.17 18 V BL LiHD**
- Аккумуляторная дрель-шуруповерт BS 18 LTX BL Q I
  - Аккумуляторный ударный гайковерт SSW 18 LTX 300 BL
  - 2 аккумуляторных блока LiHD (18 В / 5,5 А·ч)
  - Зарядное устройство ASC 30-36 В
  - Держатель насадок для быстрой замены «Quick»
  - MetaLoc III
  - № для заказа 685129000
- поставки начнутся с сентября 2018



- Combo Set 2.1.9 18 V BL LiHD**
- Аккумуляторная дрель-шуруповерт BS 18 LT BL
  - Аккумуляторный ударный гайковерт SSW 18 LTX 400 BL
  - Ударопрочный адаптер 1/2" четырехгранный хвостовик / 1/4"
  - 2 аккумуляторных блока LiHD (18 В / 4,0 А·ч)
  - Зарядное устройство ASC 30-36 В
  - MetaLoc III
  - № для заказа 685137000
  - или с аккумуляторной ударной дрелью SB 18 LT BL (вместо BS 18 LT BL)
- Combo Set 2.1.10 18 V BL LiHD**  
№ для заказа 685138000



- Combo Set 2.3.6 18 V BL LiHD**
- Аккумуляторная дрель-шуруповерт BS 18 LT BL
  - Аккумуляторный комбинированный перфоратор KHA 18 LTX BL 24 Quick
  - 2 аккумуляторных блока LiHD (18 В / 4,0 А·ч)
  - Зарядное устройство ASC 30-36 В
  - MetaLoc III
  - № для заказа 685139000
  - или с аккумуляторной ударной дрелью SB 18 LT BL (вместо BS 18 LT BL)
- Combo Set 2.3.7 18 V BL LiHD**  
№ для заказа 685140000



- Combo Set 2.3.8 18 V BL LiHD**
- Аккумуляторная дрель-шуруповерт BS 18 LTX BL Q I
  - Аккумуляторный комбинированный перфоратор KHA 18 LTX BL 24 Quick
  - 2 аккумуляторных блока LiHD (18 В / 5,5 А·ч)
  - Зарядное устройство ASC 30-36 В
  - Держатель насадок для быстрой замены «Quick»
  - MetaLoc III
  - № для заказа 685120000
  - или с аккумуляторной ударной дрелью SB 18 LTX BL Q I (вместо BS 18 LTX BL Q I)
- Combo Set 2.3.9 18 V BL LiHD**  
№ для заказа 685121000



- Combo Set 2.4.5 18 V BL LiHD**
- Аккумуляторная дрель-шуруповерт BS 18 LTX BL Q I
  - Аккумуляторная угловая шлифовальная машина WB 18 LTX BL 125 Quick
  - 2 аккумуляторных блока LiHD (18 В / 5,5 А·ч)
  - Зарядное устройство ASC 30-36 В
  - Держатель насадок для быстрой замены «Quick»
  - MetaLoc IV
  - № для заказа 685094000
  - или с аккумуляторной ударной дрелью SB 18 LT BL (вместо BS 18 LT BL)
- Combo Set 2.4.6 18 V BL LiHD**  
№ для заказа 685095000

## Большая аккумуляторная угловая шлифовальная машина: 230 мм, 2 400 Вт, без кабеля.

Первая в мире аккумуляторная угловая шлифовальная машина с диаметром круга 230 мм предоставляет невиданную ранее свободу действий: благодаря революционной аккумуляторной технологии LiHD эта мировая новинка входит в класс мощности, ранее доступный только инструментам, работающим от электросети. Машина с напряжением 36 В позволяет эффективно выполнять отрезные и обдирочные работы в любом месте независимо от электросети. Модель WPB 36 LTX BL 230 Quick сопоставима по производительности с сетевыми машинами мощностью 2400 Вт, при этом отличается высокой надежностью и долговечностью за счет закрытого бесщеточного двигателя с усовершенствованной защитой от пыли.

Максимальное разнообразие аккумуляторов  
Возможность установки даже 2 шт по 18 В



BRUSHLESS MOTOR

Чрезвычайно продолжительный срок службы в пыльной окружающей среде  
Уникальный закрытый бесщеточный электродвигатель Metabo с оптимальной защитой от пыли



WPB 36 LTX BL 230



### Бескомпромиссная защита пользователя

- Уменьшенная отдача при блокировании круга за счет электронной системы защитного отключения
- Безопасная, мгновенная остановка круга за счет выключателя с функцией автостопа и тормозной системы
- Безопасное удерживание при резании за счет поворачивающейся основной рукоятки

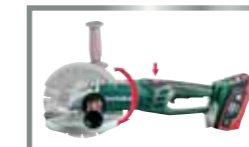

### Выдержит любое испытание на прочность в работе профессионала!

Все это позволяет работать от одной зарядки аккумулятора:



11 резов полос дорожного ограждения  
Материал: стальной лист



Более 75 единиц кровельной черепицы  
Материал: черепица "Frankfurter Pfanne"



Более 5 м разрезов бетонных плиток  
Материал: бетон

36 V  
2x 18 V



**Технические характеристики**

**Аккумуляторная угловая шлифовальная машина  
WPB 36 LTX BL 230**

**Аккумуляторная угловая шлифовальная машина  
WPB 36-18 LTX BL 230**

Тип аккумуляторного блока	Li-Ion / LiHD	Li-Ion / LiHD
Напряжение аккумуляторного блока	36 V	18 V
Диаметр шлифовальных кругов	230 mm	230 mm
Число оборотов холостого хода	6.600 /min	6.600 /min
Резьба шпинделя	M 14	M 14
Вес (с аккумуляторным блоком)	6,1 kg	6,9 kg

**Объем поставки**

№ для заказа	613101	613102
Защитный кожух	■	■
Опорный фланец	■	■
Гайка с двумя торцевыми отверстиями	■	■
Дополнительная рукоятка Metabo VibraTech (MVT)	■	■
Ключ под два отверстия	■	■
2 аккумуляторных блока LiHD (36 В / 6,2 А·ч)	■	
4 аккумуляторных блока LiHD (18 В/8,0 А·ч)		■
Быстрозарядное устройство ASC Ultra «AIR COOLED»	■	
2 быстрозарядных устройства ASC Ultra «AIR COOLED»		■
Пластиковый кейс	■	■
Кофр MetaLoc		■

**Преимущества изделия**

■ 100 % совместимость в классе 18 В: высокая производительность 36 В благодаря двум аккумуляторным блокам по 18 В от Metabo

- Первая в мире угловая шлифовальная машина с кругом Ø 230 мм, работающая от аккумуляторов - для производительного резания и обдирочных работ независимо от электросети
- Широкий спектр применения благодаря впечатляющей глубине реза до 77 мм
- Уникальный закрытый бесщеточный двигатель Metabo с оптимальной защитой от пыли позволяет выполнять работы быстро и эффективно
- Нефиксируемый выключатель с функцией автостопа для высокого уровня защиты пользователя
- Быстрая тормозная система для максимальной защиты пользователя: моментально останавливает круг после выключения
- Регулировка защитного кожуха без инструмента; фиксация с защитой от проворачивания
- Поворотная главная рукоятка: высокая надежность и удобство использования при отрезных работах
- Дополнительная рукоятка Metabo VibraTech (MVT) для гашения вибрации и защиты здоровья
- Дополнительная рукоятка, монтируемая в трех положениях
- Электронная система защитного отключения уменьшает отдачу при блокировке круга - высокий уровень защиты пользователя
- Защита двигателя от перегрузки, плавный пуск и защита от повторного пуска
- Аккумуляторные блоки с индикатором емкости для контроля уровня заряда

**Системные компоненты**

Принадлежности → 130 | Аккумуляторные блоки → 72

36 V  
2x 18 V



**Технические характеристики**

**Аккумуляторный комбинированный перфоратор  
KHA 36 LTX**

**Аккумуляторный комбинированный перфоратор  
KHA 36-18 LTX 32**

Тип аккумуляторного блока	Li-Ion / LiHD	Li-Ion / LiHD
Напряжение аккумуляторного блока	36 V	18 V
Макс. энергия единичного удара (EPTA)	3,1 J	3,1 J
Макс. число ударов	4.500 /min	4.500 /min
Диаметр сверления в бетоне бурами	32 mm	32 mm
Диаметр сверления в каменной кладке сверлильными коронками	68 mm	68 mm
Диаметр сверления, сталь	13 mm	13 mm
Диаметр сверления, мягкая древесина	30 mm	30 mm
Число оборотов холостого хода	0 - 1.100 /min	0 - 1.100 /min
Крепление инструмента	SDS-plus	SDS-plus
Вес (с аккумуляторным блоком)	4,9 kg	5,8 kg

**Объем поставки**

№ для заказа	600795	600796
Ударопрочный патрон для инструментов с хвостовиком SDS-plus	■	■
Быстрозажимной сверлильный патрон для инструментов с цилиндрическим хвостовиком	■	■
Дополнительная рукоятка Metabo VibraTech (MVT)	■	■
Ограничитель глубины сверления	■	■
4 аккумуляторных блока Li-Power (18 В / 8,0 А·ч)		■
2 аккумуляторных блока Li-Power (36 В / 5,2 А·ч)	■	
2 быстрозарядных устройства ASC Ultra «AIR COOLED»		■
Быстрозарядное устройство ASC Ultra «AIR COOLED»	■	
Пластиковый кейс	■	
Кофр MetaLoc		■

Варианты комплектации см. в прайс-листе Metabo и на веб-сайте компании

**Преимущества изделия**

■ 100 % совместимость в классе 18 В: высокая производительность 36 В благодаря двум аккумуляторным блокам по 18 В от Metabo

- Комбинированный перфоратор с 3 функциями: бурение, сверление и долбление
- Metabo VibraTech (MVT): работа без усталости и вреда для здоровья также в продолжительном режиме
- Эргономичная форма корпуса для долбежных работ без дополнительной рукоятки
- Система Metabo «Quick»: Быстрая, без инструментов смена патрона для работы с цилиндрическими сверлами и сверлами SDS-Plus
- Электроника Vario (V) — управление числом оборотов в соответствии со свойствами материала
- Предохранительная муфта Metabo S-automatic: механическое отсоединение привода при блокировке сверла для обеспечения безопасности во время работ
- Аккумуляторные блоки с индикатором емкости для контроля уровня заряда

**Системные компоненты**

Принадлежности → 289 | Аккумуляторные блоки → 72

36 V  
2x 18 V



НОВИНКА

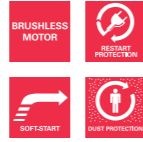

НОВИНКА



Технические характеристики	Аккумуляторная настольная дисковая пила TS 36 LTX BL 254	Аккумуляторная настольная дисковая пила TS 36-18 LTX BL 254
Тип аккумуляторного блока	Li-Ion / LiHD	Li-Ion / LiHD
Напряжение аккумуляторного блока	36 V	18 V
Макс. опорная поверхность	970 x 995 mm	970 x 995 mm
Глубина пропила	0 - 87 mm	0 - 87 mm
Макс. глубина пропила 90/45°	87 мм/50 мм	87 мм/50 мм
Макс. ширина реза на параллельном упоре	630 mm	630 mm
Макс. толщина материала на угловом упоре	200 mm	200 mm
Число оборотов холостого хода	5.000 /min	5.000 /min
Макс. скорость резания	66 m/s	66 m/s
Пильное полотно	Ø 254 x 30 mm	Ø 254 x 30 mm
Диапазон углов наклона пильного полотна	-1,5 - 46,5 °	-1,5 - 46,5 °
Вес (с аккумуляторным блоком)	34,5 kg	34,6 kg

**Объем поставки**

№ для заказа	613024	613025
Твердосплавное пильное полотно (40 зубьев)	■	■
Подставка	■	■
Резиновые шины	■	■
Параллельный упор	■	■
Угловой упор	■	■
Удлинение стола	■	■
Расширение стола	■	■
Циклонный пылеуловитель	■	■
Тканевый мешок-пылесборник	■	■
2 аккумуляторных блока LiHD (36 В / 6,2 А·ч)	■	
4 аккумуляторных блока LiHD (18 В/8,0 А·ч)		■
Быстрозарядное устройство ASC Ultra «AIR COOLED»	1	2
Фиксирующий ремень для MetaLoc	■	■
Кoffer MetaLoc	■	■

Варианты комплектации см. в прайс-листе Metabo и на веб-сайте компании

**Преимущества изделия**

- 100 % совместимость в классе 18 В: высокая производительность 36 В благодаря двум аккумуляторным блокам по 18 В от Metabo
- Очень легкая аккумуляторная настольная дисковая пила с колесиками для перемещения
- Мощный бесщеточный двигатель Metabo обеспечивает производительность распила, сопоставимую с сетевым инструментом
- Встроенное устройство пылеудаления с циклонным пылеуловителем для работы без пыли и без пылесоса
- Быстрая смена высоты расположения пилы (близко к полу или в положении стоя) за счет встроенной раскладной подставки
- Точно регулируемый параллельный упор с двойным зажимом и устройством быстрой фиксации
- Расклинивающий нож опускается без использования инструментов для осуществления скрытого распила и для перевозки
- Кoffer MetaLoc и навесные элементы компактно фиксируются на корпусе во время транспортировки и хранения

**Системные компоненты**

Принадлежности → 378 | Аккумуляторные блоки → 72

36 V



Технические характеристики	Аккумуляторный кусторез AHS 36 V	Аккумуляторный кусторез AHS 36-65 V
Тип аккумуляторного блока	Li-Ion	Li-Ion
Напряжение аккумуляторного блока	36 V	36 V
Время работы на одном заряде аккумуляторного блока	85 min	85 min
Толщина реза	18 mm	18 mm
Длина реза	53 cm	63 cm
Число резов на холостом ходу	2.700 /min	2.700 /min
Вес (с аккумуляторным блоком)	3,9 kg	4,1 kg

**Объем поставки**

№ для заказа	602177	602203
Аккумуляторный блок Li-Power (36 В/2,5 А·ч)	■	
2 аккумуляторных блока Li-Power (36 В/2,5 А·ч)		■
Быстрозарядное устройство ASC Ultra «AIR COOLED»		■
Зарядное устройство ASC 30-36 В «AIR COOLED»	■	
Футляр для хранения	■	■

**Преимущества изделия**

- Профессиональный кусторез класса 36 В облегченной конструкции
- Ножи с особой геометрией для меньшего износа, в результате чего срок службы увеличивается на 200 %
- Чистый рез за счет двусторонней алмазной заточки зубьев лезвия под углом 30°
- Безопасный нижний нож гарантирует высокую безопасность работы
- Высокая эффективность реза благодаря двухступенчатому понижающему редуктору
- Приятная работа благодаря вращению без вибраций, превосходной эргономичности и рукоятке с покрытием Softgrip
- Безопасность благодаря электронной системе мгновенной остановки ножа (через 0,3 секунды)
- Устройство защиты от ударов защищает пользователя и механизм передачи от отдачи
- Аккумуляторные блоки с индикатором емкости для контроля уровня заряда

**Системные компоненты**

Принадлежности → 575 | Аккумуляторные блоки → 72

Аккумуляторные блоки

Аккумуляторные блоки LiHD

Напряжение аккумуляторного блока	Емкость аккумуляторного блока	Воздушное охлаждение	№ для заказа
----------------------------------	-------------------------------	----------------------	--------------



**Слайдерные аккумуляторные блоки LiHD**

- Аккумуляторные блоки LiHD обеспечивают невероятно высокую мощность и длительную работу при минимальном нагреве
- Технология Ultra-M: умная система управления аккумуляторными батареями для долговечных аккумуляторных блоков с 3-летней гарантией
- Запатентованная система зарядки «AIR COOLED» с воздушным охлаждением
- Постоянный контроль отдельных ячеек (ESCP) при зарядке, для особо долгого срока службы
- Процессорное управление процессом зарядки и разрядки
- Индикация емкости для постоянного контроля уровня заряда
- Без эффекта памяти
- Имеют очень низкий ток саморазряда и могут долгое время храниться без потери заряда

<b>НОВИНКА</b>	18 V	4,0 Ah	■	625367000*
<b>НОВИНКА</b>	18 V	5,5 Ah	■	625368000*
<b>НОВИНКА</b>	18 V	8,0 Ah	■	625369000*
	36 V	6,2 Ah	■	625344000

Литий-ионные аккумуляторные блоки

Напряжение аккумуляторного блока	Емкость аккумуляторного блока	Воздушное охлаждение	№ для заказа
----------------------------------	-------------------------------	----------------------	--------------



**Литиево-ионные слайдерные аккумуляторные блоки «AIR COOLED»**

- Технология Ultra-M: умная система управления аккумуляторными батареями для долговечных аккумуляторных блоков с 3-летней гарантией
- Запатентованная система зарядки «AIR COOLED» с воздушным охлаждением
- Постоянный контроль отдельных ячеек (ESCP) при зарядке, для особо долгого срока службы
- Процессорное управление процессом зарядки и разрядки
- Индикация емкости для постоянного контроля уровня заряда
- Без эффекта памяти
- Имеют очень низкий ток саморазряда и могут долгое время храниться без потери заряда

	14,4 V	2,0 Ah	■	625595000*
	14,4 V	4,0 Ah	■	625590000*
	18 V	2,0 Ah	■	625596000*
	18 V	4,0 Ah	■	625591000*
	18 V	5,2 Ah	■	625592000*
	36 V	1,5 Ah	■	625453000*
	36 V	5,2 Ah	■	625529000*



**Литиево-ионные аккумуляторные блоки 10,8 В**

- Технология Ultra-M: умная система управления аккумуляторными батареями для долговечных аккумуляторных блоков с 3-летней гарантией
- Постоянный контроль отдельных ячеек (ESCP) при зарядке, для особо долгого срока службы
- Без эффекта памяти
- Имеют очень низкий ток саморазряда и могут долгое время храниться без потери заряда
- Превосходные экологические характеристики

	10,8 V	2,0 Ah		625438000*
	10,8 V	4,0 Ah		625585000*
	10,8 V	5,2 Ah		625597000*



**Литиево-ионные аккумуляторные блоки 7,2 В**

- Технология Ultra-M: умная система управления аккумуляторными батареями для долговечных аккумуляторных блоков с 3-летней гарантией
- Постоянный контроль отдельных ячеек (ESCP) при зарядке, для особо долгого срока службы
- Без эффекта памяти
- Имеют очень низкий ток саморазряда и могут долгое время храниться без потери заряда
- Превосходные экологические характеристики

	7,2 V	2,2 Ah		625487000*
--	-------	--------	--	------------

Напряжение аккумуляторного блока	Емкость аккумуляторного блока	Воздушное охлаждение	№ для заказа
----------------------------------	-------------------------------	----------------------	--------------



**Литиево-ионные аккумуляторные блоки 25,2 В**

- Технология Ultra-M: умная система управления аккумуляторными батареями для долговечных аккумуляторных блоков с 3-летней гарантией
- Запатентованная система зарядки «AIR COOLED» с воздушным охлаждением
- Постоянный контроль отдельных ячеек (ESCP) при зарядке, для особо долгого срока службы
- Процессорное управление процессом зарядки и разрядки
- Индикация емкости для постоянного контроля уровня заряда
- Без эффекта памяти
- Имеют очень низкий ток саморазряда и могут долгое время храниться без потери заряда
- Превосходные экологические характеристики

	25,2 V	3,0 Ah	■	625437000*
--	--------	--------	---	------------

Зарядные устройства и станции

№ для заказа
--------------



**Зарядное устройство ASC 30-36 В**

- Для зарядки всех слайдерных аккумуляторных блоков Li-Ion и LiHD (14,4-36 В).
- Запатентованная система зарядки «AIR COOLED» с воздушным охлаждением
- Ток заряда 3,0 А
- Очень низкая потребляемая мощность в режиме ожидания
- Система управления подзарядкой с процессорным управлением

Сетевое напряжение: 230 - 240 В  
Частота в сети: 50-60 Гц

627044000\*



**Зарядная станция ASC multi 8**

- Быстрая параллельная зарядка до восьми слайдерных аккумуляторных блоков Li-Ion и LiHD 14,4-36 В, без потери времени с любым комплектом
- Запатентованная технология зарядки с воздушным охлаждением «AIR COOLED» для каждого отдельного аккумуляторного блока, для быстрой, щадящей и безопасной зарядки
- Прочный алюминиевый корпус с кронштейном для компактного настенного монтажа. С ручкой для переноски для мобильного применения на месте
- Установленная мощность (680 Вт) для 8 полноценных зарядных мест с управлением ходом зарядки, контролируемым процессором, для каждого отдельного гнезда для аккумуляторных батарей
- Боковой выключатель для всей зарядной станции
- Ток зарядки: соответственно 3,0 А; время зарядки ок. 30 минут при 1,5 А-ч и ок. 80 минут при 4,0 А-ч
- Компактное и упорядочивающее решение, идеальное для средних и больших промышленных предприятий, а также для больших ремесленных мастерских
- Упрощенное техническое обслуживание, так как вместо 8 проверок необходима только одна периодическая ежегодная проверка на соответствие Предписаниям по предотвращению несчастных случаев на производстве «Электрические установки и средства производства» (BGV A3) для соединительного кабеля

Сетевое напряжение: 230 - 240 В  
Частота в сети: 50-60 Гц

627291000



**Быстрозарядное устройство ASC Ultra**

- Для зарядки всех слайдерных аккумуляторных блоков Li-Ion и LiHD (14,4-36 В)
- Запатентованная система зарядки «AIR COOLED» с воздушным охлаждением
- Ток заряда 6,5 А
- Очень низкая потребляемая мощность в режиме ожидания
- Система управления подзарядкой с процессорным управлением

Время зарядки около 30 минут для 1,5 А-ч; около 35 минут для 4,0 А-ч;  
Сетевое напряжение: 230 - 240 В  
Частота в сети: 50-60 Гц

627265000\*







**Быстрозарядное устройство ASS 15 Plus**









- Для зарядки никель-кадмиевых аккумуляторных блоков Metabo 24-25,2 В, а также литий-ионных аккумуляторных блоков 24-25,2 В (аккумуляторный комбинированный перфоратор KHA 24, аккумуляторная дрель на магнитной подошве MAG 28 LTX 32).
- Функция «AIR COOLED»
- Функция Refresh для ухода за никелево-кадмиевыми аккумуляторными блоками NiCd
- Ток заряда 5 А

Функция Refresh: в никелево-кадмиевых аккумуляторных блоках естественный саморазряд может приводить к тому, что ячейки аккумуляторного блока принимают разное состояние заряда. В результате отдача полной мощности аккумуляторного блока при использовании невозможна. Заметив этот эффект, можно восстановить полную мощность аккумуляторного блока в режиме Refresh  
Сетевое напряжение: 230 - 240 В  
Частота в сети: 50-60 Гц



















627283000\*

	№ для заказа
 <p><b>Зарядное устройство LC 40</b>                      ■ Для зарядки литиево-ионных аккумуляторных блоков 10,8 В                      ■ Ток заряда 2,3 А                      Сетевое напряжение: 230 - 240 В                      Частота в сети: 50-60 Гц</p>	627064000*
 <p><b>Зарядное устройство LC 60</b>                      ■ Для зарядки литиево-ионных аккумуляторных блоков 7,2 В                      ■ Ток заряда 2,4 А                      Сетевое напряжение: 230 - 240 В                      Частота в сети: 50-60 Гц</p>	627306000*
 <p><b>Зарядное устройство AC 30 Plus</b>                      ■ Для зарядки всех старых (с адаптером 627075000) и новых аккумуляторных NiCd/NiMH-блоков Metabo 4,8 - 18 В, а также новых литиево-ионных аккумуляторных блоков 12 - 18 В.                      ■ Функция «AIR COOLED»                      ■ Ток заряда 2,5 А                      Сетевое напряжение: 230 - 240 В                      Частота в сети: 50-60 Гц</p>	627275000*
 <p><b>Зарядное устройство C 60</b>                      ■ Для зарядки аккумуляторных NiCd-блоков 12 В / 1,7 А·ч (625472000)                      ■ Ток заряда 2,2 А                      Сетевое напряжение: 230 - 240 В                      Частота в сети: 50-60 Гц</p>	627053000*
 <p><b>Зарядное устройство, 2 часа, для Power Grip<sup>2</sup>/ PowerMaxx</b>                      ■ Специально для Power Grip<sup>2</sup> и PowerMaxx (на замену)                      ■ Ток заряда 0,7 А                      Сетевое напряжение: 230 - 240 В                      Частота в сети: 50-60 Гц</p>	627270000*









Базовые комплекты: аккумуляторные блоки с зарядным устройством



	№ для заказа
<p><b>10,8 V</b></p>  <p><b>Basic-Set 10,8 В / 2 x 2,0 А*ч</b>                      2 аккумуляторных блока 10,8 В / 2,0 А·ч                      Зарядное устройство LC 40</p>	685066000
<p><b>10,8 V</b></p>  <p><b>Basic-Set 10,8 В / 1 x 2,0 А*ч / 1 x 5,2 А*ч</b>                      1 аккумуляторный блок 10,8 В / 2,0 А·ч                      1 аккумуляторный блок 10,8 В / 5,2 А·ч                      Зарядное устройство LC 40</p>	685067000
<p><b>18 V</b></p>  <p><b>Basic-Set 2 x 3,0 А·ч</b>                      2 аккумуляторных блока Li-Power 18 В / 3,0 А·ч                      Зарядное устройство ASC 30-36 В</p>	685107000
<p><b>18 V</b></p>  <p><b>Basic-Set 3 x 4,0 А*ч</b>                      3 аккумуляторных блока Li-Power 18 В / 4,0 А·ч                      Зарядное устройство ASC 30-36 В</p>	685049000
<p><b>18 V</b></p>  <p><b>Basic-Set 2 x 4,0 А*ч</b>                      2 аккумуляторных блока Li-Power 18 В / 4,0 А·ч                      Зарядное устройство ASC 30-36 В</p>	685050000
<p><b>18 V</b></p>  <p><b>Basic-Set 3 x 5,2 А*ч</b>                      3 аккумуляторных блока Li-Power 18 В / 5,2 А·ч                      Зарядное устройство ASC 30-36 В</p>	685048000
<p><b>18 V</b></p>  <p><b>Basic-Set 2 x 5,2 А*ч</b>                      2 аккумуляторных блока Li-Power 18 В / 5,2 А·ч                      Зарядное устройство ASC 30-36 В</p>	685051000
<p><b>18 V</b></p>  <p><b>Basic-Set 3 x 5,2 А·ч ASC Ultra</b>                      3 аккумуляторных блока Li-Power 18 В / 5,2 А·ч                      Зарядное устройство ASC Ultra</p>	685061000

\* розничная упаковка







	№ для заказа
<p><b>18 V</b></p>  <p><b>Basic-Set 3 x 4,0 А·ч + Metaloc</b>                      3 аккумуляторных блока Li-Power 18 В / 4,0 А·ч                      Зарядное устройство ASC 30-36 В                      Metaloc II</p>	685063000
<p><b>18 V</b></p>  <p><b>Basic-Set 2 x 4,0 А·ч + Metaloc</b>                      2 аккумуляторных блока Li-Power 18 В / 4,0 А·ч                      Зарядное устройство ASC 30-36 В                      Metaloc II</p>	685064000
<p><b>18 V</b></p>  <p><b>Basic-Set 2 x 5,2 А*ч + 4,0 А·ч + Metaloc</b>                      2 аккумуляторных блока Li-Power 18 В / 5,2 А·ч + 18В/4,0 А·ч                      Зарядное устройство ASC 30-36 В                      Metaloc II</p>	685117000
<p><b>18 V</b></p>  <p><b>Basic-Set 2 x 5,2 А·ч + Metaloc</b>                      2 аккумуляторных блока Li-Power 18 В / 5,2 А·ч                      Зарядное устройство ASC 30-36 В                      Metaloc II</p>	685065000
<p><b>18 V</b></p>  <p><b>Basic-Set 3 x 5,2 А·ч ASC Ultra + Metaloc</b>                      3 аккумуляторных блока Li-Power 18 В / 5,2 А·ч                      Зарядное устройство ASC Ultra                      Metaloc II</p>	685068000
<p><b>18 V</b></p>  <p><b>Basic-Set 4 x 5,2 А·ч + 2 x ASC Ultra + Metaloc</b>                      4 аккумуляторных блока 18 В / 5,2 А·ч                      2 зарядных устройства ASC Ultra                      Metaloc II</p>	685106000
<p><b>18 V</b></p>  <p><b>Basic-Set 3 x 5,2 А·ч + Metaloc</b>                      3 аккумуляторных блока Li-Power 18 В / 5,2 А·ч                      Зарядное устройство ASC 30-36 В                      Metaloc II</p>	685062000
<p><b>18 V</b></p>  <p><b>Basic-Set 2 LiHD x 5,5 А*ч</b>                      2 аккумуляторных блока LiHD 18 В / 5,5 А·ч                      Зарядное устройство ASC 30-36 В</p>	685122000
<p><b>18 V</b></p>  <p><b>Basic-Set 3 LiHD x 5,5 А*ч</b>                      3 аккумуляторных блока LiHD 18 В / 5,5 А·ч                      Зарядное устройство ASC 30-36 В</p>	685074000
<p><b>18 V</b></p>  <p><b>Basic-Set 2 x LiHD 5,5 А·ч + Metaloc</b>                      2 аккумуляторных блока LiHD 18 В / 5,5 А·ч                      Быстрозарядное устройство ASC Ultra                      Metaloc II</p>	685077000
<p><b>18 V</b></p>  <p><b>Basic-Set 3 x LiHD 4,0 А*ч + Metaloc</b>                      3 аккумуляторных блока LiHD 18 В / 4,0 А·ч                      Зарядное устройство ASC 30-36 В                      Metaloc II</p>	685133000
<p><b>18 V</b></p>  <p><b>Basic-Set 3 LiHD x 4,0 А*ч</b>                      3 аккумуляторных блока LiHD 18 В / 4,0 А·ч                      Зарядное устройство ASC 30-36 В</p>	685132000
<p><b>18 V</b></p>  <p><b>Basic-Set 2 x LiHD 4,0 А*ч + ASC Ultra + Metaloc</b>                      2 аккумуляторных блока LiHD 18 В / 4,0 А·ч                      Быстрозарядное устройство ASC Ultra                      Metaloc II</p>	685130000
<p><b>18 V</b></p>  <p><b>Basic-Set LiHD 1 x 4,0 + 1 x 5,5 А·ч + Metaloc</b>                      1 аккумуляторный блок LiHD 18 В / 4,0 А·ч + 1 аккумуляторный блок LiHD 18 В / 5,5 А·ч                      Быстрозарядное устройство ASC 30-36 В                      Metaloc II</p>	685136000
<p><b>18 V</b></p>  <p><b>Basic-Set 3 x LiHD 5,5 А·ч + Metaloc</b>                      3 аккумуляторных блока LiHD 18 В / 5,5 А·ч                      Зарядное устройство ASC 30-36 В                      Metaloc II</p>	685069000
<p><b>18 V</b></p>  <p><b>Basic-Set 2 x LiHD 8,0 А·ч + ASC Ultra + Metaloc</b>                      2 аккумуляторных блока LiHD 18 В / 8,0 А·ч                      Зарядное устройство ASC Ultra                      Metaloc II</p>	685131000
<p><b>18 V</b></p>  <p><b>Basic-Set 3 x LiHD 8,0 А·ч + ASC Ultra + Metaloc</b>                      3 аккумуляторных блока LiHD 18 В / 8,0 А·ч                      Зарядное устройство ASC Ultra                      Metaloc II</p>	685134000
<p><b>18 V</b></p>  <p><b>Basic-Set 4 x LiHD 8,0 А·ч + 2 x ASC Ultra + Metaloc</b>                      4 аккумуляторных блока LiHD 18 В / 8,0 А·ч                      2 зарядных устройства ASC Ultra                      Metaloc II</p>	685135000
<p><b>36 V</b></p>  <p><b>Basic-Set 2 x 36 В LiHD 6,2 А·ч + ASC Ultra + Metaloc</b>                      2 x 36 В аккумуляторных блока LiHD 18 В / 6,2 А·ч                      Зарядное устройство ASC Ultra                      Metaloc II</p>	685115000

Принадлежности для дрелей и шуруповертов «Quick»

Принадлежности для дрелей и шуруповертов «Quick»		№ для заказа
	<p><b>Насадка для увеличения крутящего момента PowerX3</b></p> <ul style="list-style-type: none"> <li>Насадка позволяет увеличить крутящий момент инструмента втрое для использования в самых сложных условиях</li> <li>Подходит для всех аккумуляторных дрелей-шуруповертов Metabo, аккумуляторных ударных дрелей и дрелей Metabo с системой быстрой замены «Quick» в сочетании с зажимной шейкой 43 мм</li> <li>Стандартное оснащение включает биты (1 x TX 50) и вставку для подгонки длины рукоятки</li> <li>Держатель инструментальных насадок с внешним четырехгранником 1/2" и внутренним шестигранником 1/4" (6,35 мм)</li> </ul> <p>Внимание: используйте PowerX3 только в сочетании со следующими инструментами и с предписанной длиной рукоятки, зависящей от крутящего момента: все аккумуляторные дрели-шуруповерты и ударные дрели LTX «Quick», а также дрель BE 75 Quick: длина рукоятки 640 мм; дрель BE 1300 Quick: длина рукоятки 380 мм</p>	627256000
	<p><b>Быстросменный сверлильный патрон с зубчатым венцом «Quick»</b></p> <ul style="list-style-type: none"> <li>Простая, быстрая и удобная замена сверлильного патрона благодаря системе «Quick» от Metabo</li> <li>Исполнение для ударной дрели; подходит для правого и левого вращения</li> <li>Диапазон зажима: 1,5–13 мм</li> <li>Подходит для всех инструментов Metabo «Quick»</li> </ul>	627238000*
	<p><b>Быстросменный сверлильный патрон Futuro Plus S 1 M, «Quick»</b></p> <ul style="list-style-type: none"> <li>Простая, быстрая и удобная замена сверлильного патрона благодаря системе «Quick» от Metabo</li> <li>Прочное исполнение с металлической втулкой; 1-гильзовый; исполнение для ударной дрели; подходит для правого и левого вращения</li> <li>Диапазон зажима: 1,5–13 мм</li> <li>Подходит для всех инструментов Metabo «Quick»</li> </ul>	627240000*
	<p><b>Быстросменный сверлильный патрон Futuro Plus H 1 R+L, «Quick»</b></p> <ul style="list-style-type: none"> <li>Простая, быстрая и удобная замена сверлильного патрона благодаря системе «Quick» от Metabo</li> <li>Исполнение с пластиковой втулкой; 1-гильзовый; неударопрочный; подходит для правого и левого вращения</li> <li>Диапазон зажима: 1,0–10 мм</li> <li>Подходит для всех инструментов Metabo «Quick»</li> </ul>	627259000*
	<p><b>Быстросменный сверлильный патрон Futuro Plus H 1 R+L, «Quick»</b></p> <ul style="list-style-type: none"> <li>Простая, быстрая и удобная замена сверлильного патрона благодаря системе «Quick» от Metabo</li> <li>Компактное исполнение с пластиковой втулкой; 1-гильзовый; неударопрочный; подходит для правого и левого вращения</li> <li>Диапазон зажима: 1,5–13 мм</li> <li>Подходит для всех инструментов Metabo «Quick»</li> </ul>	636608000*
	<p><b>Быстрозажимной патрон для метчиков M4-M6</b></p> <ul style="list-style-type: none"> <li>Быстрозажимной сверлильный патрон для крепления метчиков с квадратным сечением и цилиндрических сверл</li> <li>Простая, быстрая и удобная замена сверлильного патрона благодаря системе «Quick» от Metabo</li> <li>Исполнение с пластиковой втулкой; 1-гильзовый; неударопрочный; подходит для правого и левого вращения</li> <li>Диапазон зажима: 1,5–8 мм; сверлильный патрон с креплением под квадрат 3,5 мм для M4 и 5,0 мм для M6</li> <li>Подходит для всех инструментов Metabo «Quick»</li> </ul>	627235000*
	<p><b>Быстрозажимной патрон для метчиков M8-M12</b></p> <ul style="list-style-type: none"> <li>Быстрозажимной сверлильный патрон для крепления метчиков с квадратным сечением и цилиндрических сверл</li> <li>Простая, быстрая и удобная замена сверлильного патрона благодаря системе «Quick» от Metabo</li> <li>Исполнение с пластиковой втулкой; 1-гильзовый; неударопрочный; подходит для правого и левого вращения</li> <li>Диапазон зажима: 1,5–13 мм; сверлильный патрон с креплением под квадрат 6,0 мм для M8 и 8,1 мм для M10 и M12</li> <li>Подходит для всех инструментов Metabo «Quick»</li> </ul>	627237000*
	<p><b>Быстросменный держатель насадок «Quick»</b></p> <ul style="list-style-type: none"> <li>Простая, быстрая и удобная смена держателя инструментальных насадок благодаря системе быстрой замены Metabo «Quick»</li> <li>Держатель инструментальных насадок подходит для бит с внешним шестигранником 1/4" согл. DIN 3126- C 6,3 и E 6,3</li> <li>Подходит для всех инструментов Metabo «Quick»</li> </ul>	627241000*
	<p><b>Быстросменный угловой адаптер «Quick»</b></p> <ul style="list-style-type: none"> <li>Крепление углового переходника без инструментов, быстро и удобно</li> <li>Шпиндель Quick для установки быстросменного сверлильного патрона 627240000 и держателя насадок 627241000</li> <li>Магнитный держатель бит с шестигранным хвостовиком 1/4" (6,35 мм)</li> <li>Подходит для реверса</li> <li>Подходит для аккумуляторных инструментов макс. до 110 Нм</li> <li>Подходит для всех инструментов Metabo «Quick» с зажимной шейкой диаметром 43 мм</li> </ul>	627242000*



		№ для заказа
	<p><b>Быстросменный угловой адаптер «Quick»</b></p> <ul style="list-style-type: none"> <li>Крепление углового переходника без инструментов, быстро и удобно</li> <li>Шпиндель Quick для установки быстросменного сверлильного патрона 627240000 и держателя насадок 627241000</li> <li>Магнитный держатель бит с шестигранным хвостовиком 1/4" (6,35 мм)</li> <li>Подходит для реверса</li> <li>Подходит для аккумуляторных инструментов макс. до 100 Нм</li> <li>Подходит для всех моделей Metabo LT «Quick» (выпуск после 02/2013)</li> </ul>	627077000*
	<p><b>Быстросменный угловой адаптер «Quick»</b></p> <ul style="list-style-type: none"> <li>Для сверления и заворачивания в труднодоступных местах</li> <li>Магнитный держатель бит с шестигранным хвостовиком 1/4" (6,35 мм)</li> <li>Редуктор из специальной стали</li> <li>Подходит для реверса; до макс. 28 Нм</li> <li>Специально для PowerMaxx BS Quick и BS 18 Quick</li> </ul>	627261000*

Принадлежности для PowerGrip / PowerMaxx

		№ для заказа
	<p><b>Угловая насадка для PowerMaxx</b></p> <ul style="list-style-type: none"> <li>Магнитный держатель бит с шестигранным хвостовиком 1/4" (6,35 мм)</li> <li>Редуктор из специальной стали</li> <li>Подходит для правого и левого вращения; подходит для PowerMaxx до макс. 16 Нм</li> </ul> <p>Для упрощения процесса заворачивания в труднодоступных местах. Специально для PowerMaxx (7,2 В)</p>	630650000*
	<p><b>Сверлильный патрон с зубчатым венцом</b></p> <ul style="list-style-type: none"> <li>С шестигранным хвостовиком 1/4" (6,35 мм), зажимной втулкой для инструментальных насадок и ключом сверлильного патрона</li> </ul> <p>Диапазон зажима: 0,5-6,5 мм</p>	635100000*
	<p><b>Адаптеры</b></p> <ul style="list-style-type: none"> <li>Адаптер с шестигранным хвостовиком SW 6,3 и 1/2"-20 UNF</li> <li>Для сопряжения сверлильного патрона (например, 636623000) с угловой насадкой для PowerMaxx 630650000</li> </ul> <p>Для использования сверлильного патрона в сочетании с угловой насадкой. Таким образом PowerMaxx Li можно использовать также в качестве угловой дрели.</p>	625226000*
	<p><b>Угловая насадка для PowerMaxx 12</b></p> <ul style="list-style-type: none"> <li>Магнитный держатель бит с шестигранным хвостовиком 1/4" (6,35 мм)</li> <li>Редуктор из специальной стали</li> <li>Подходит для правого и левого вращения; подходит для PowerMaxx до макс. 28 Нм</li> </ul> <p>Для упрощения процесса заворачивания в труднодоступных местах. Специально для PowerMaxx 12/ BS (тип № 600090; 600091; 600092)</p>	630649000*
	<p><b>Быстрозажимной патрон Futuro Plus H1, R+L, 1-10 мм, 1/2" UNF</b></p> <ul style="list-style-type: none"> <li>Специальная разработка для дрелей с блокировкой шпинделя</li> <li>Пластиковая втулка</li> <li>1-втулочный без стопорного кольца</li> </ul> <p>Диапазон зажима: 1 – 10 мм Внутренняя резьба: 1/2" -20 UNF Наружный диаметр: 40 мм Длина (в закрытом состоянии): 49 мм Вес: 0,15 кг</p>	636219000*
	<p><b>Быстрозажимной сверлильный патрон Futuro Plus H1 M</b></p> <ul style="list-style-type: none"> <li>Специальная разработка для дрелей с блокировкой шпинделя</li> <li>1-втулочный (без стопорного кольца)</li> </ul> <p>Диапазон зажима: 0,8 - 6,5 мм Внутренняя резьба: 1/2" -20 UNF Наружный диаметр: 34 мм Длина (в закрытом состоянии): 57 мм Вес: 0,14 кг</p>	636623000*

\* розничная упаковка

Принадлежности для аккумуляторного комбинированного перфоратора KHA 18 LTX BL 24 Quick

		№ для заказа
	<p><b>ISA 18 LTX 24 — встроенное устройство пылеотсоса</b></p> <ul style="list-style-type: none"> <li>Очень легкое и компактное устройство пылеотсоса для сверления без пыли бетона, камня и каменной кладки</li> <li>Простая установка без инструментов на аккумуляторный перфоратор KHA 18 LTX BL 24 Quick</li> <li>Идеально для работы над головой или на участках, чувствительных к пыли</li> <li>Защита здоровья во время работы за счет фильтра HEPA, улавливающего мельчайшие частицы пыли</li> <li>Точная регулировка в зависимости от различных значений глубины сверления и длины сверла</li> <li>Замена всасывающей головки с износостойкими щетками осуществляется без инструментов</li> <li>3 секунды выбега для удаления остатков пыли из высверленного отверстия</li> <li>Просто опорожняемый прозрачный сборный контейнер, рассчитанный, к примеру, на 160 отверстий диаметром 6/40 мм</li> <li>100 % мощность при активном устройстве пылеотсоса благодаря собственному двигателю</li> </ul> <p>Диаметр сверла: 5–16 мм                      Макс. длина сверла: 160 мм                      Номинальная потребляемая мощность: 65 Вт                      Вес: 1,1 кг                      Объем поставки: Сменная всасывающая головка</p>	631341890
	<p><b>ISA 18 LTX 24 — встроенное устройство пылеотсоса в Metaloc</b></p>	631341840
	<p><b>Набор из 2 всасывающих головок для ISA 18 LTX</b></p> <ul style="list-style-type: none"> <li>Оригинальная всасывающая головка для максимальной производительности всасывания пылеотсосом ISA 18 LTX</li> </ul>	623767000
	<p><b>Фильтр HEPA для ISA 18 LTX</b></p> <ul style="list-style-type: none"> <li>Фильтр HEPA для максимальной защиты здоровья</li> <li>Задерживает 99,995 % мелкодисперсной пыли размером более 0,3 мкм</li> </ul>	623768000

Принадлежности для аккумуляторных пистолетов для герметика



Трубка картриджа		№ для заказа
	<p><b>Трубка картриджа</b></p> <ul style="list-style-type: none"> <li>Трубка картриджа 400 мл, включая зубчатую рейку и диск для выпрессовывания пластиковых туб и картриджей, имеющихся в продаже</li> </ul>	630148000*

Принадлежности для аккумуляторного заклепочника

Кулачки патрона		№ для заказа
	<p><b>Кулачки патрона</b></p> <ul style="list-style-type: none"> <li>Специально закаленные кулачки патрона, стойкие к износу и с большим сроком службы</li> </ul>	627355000*

НОВИНКА

Принадлежности для аккумуляторного прожектора

Штативы		№ для заказа
	<p><b>Штатив для аккумуляторного прожектора</b></p> <ul style="list-style-type: none"> <li>Телескопические ножки с быстрой блокировкой и дополнительным центральным телескопическим выдвижным элементом</li> <li>Устойчивое положение благодаря нескользящим резиновым ножкам, штативные ножки скреплены друг с другом цепями</li> <li>Легко транспортировать благодаря ремню и сумке для переноски</li> </ul> <p>Рабочая высота: 85-173 см                      Соединительная резьба: 5/8"                      Вес: 5 кг</p>	623729000
	<p><b>Штатив строительный</b></p> <ul style="list-style-type: none"> <li>Многофункциональный строительный штатив из алюминия</li> <li>Идеально подходит для работ с высотными отметками</li> <li>Телескопические ножки с быстрой фиксацией и блокировкой</li> <li>Зубчатая рейка с метрической шкалой для точной регулировки высоты</li> <li>Съемная головка штатива для удобной установки</li> <li>Устойчивое положение благодаря нескользящим резиновым ножкам</li> <li>Адаптер для подключения различных приборов</li> <li>Легко транспортировать благодаря ремню и сумке для переноски</li> </ul> <p>Рабочая высота: 74–192 см                      Рабочая высота с удлинительным элементом: до 265 см                      Соединительная резьба: 1/4" + 5/8"                      Вес: 5 кг</p>	628791000
Защитная панель		№ для заказа
	<p><b>Защитная панель, матовая</b></p> <ul style="list-style-type: none"> <li>Запасная защитная панель для аккумуляторного прожектора</li> <li>Подходит для аккумуляторного прожектора с № для заказа 602111010 и 602122850</li> </ul>	623569000*



**Система М+: инструменты и принадлежности идеально согласованы между собой для достижения максимальной производительности.**

Инструменты и принадлежности Metabo оптимально согласовываются на этапе разработки и тестируются вместе. Ваше преимущество: максимальная производительность при резальных, обдирочных или полировальных работах благодаря эффекту систем Metabo+.



**Угловые шлифмашины  
Угловые полировальные  
машины**

## Угловая шлифмашина с плоским корпусом редуктора: решение проблемных задач в острых углах до 39°.

Нужно обработать сварные швы в углах или очистить глубоко расположенные корневые швы? Трудоемкая обработка проволочными щетками и неприспособленными для этого инструментами теперь в прошлом. Угловая шлифмашина с плоским корпусом редуктора мощностью 1 550 Вт рассчитана на работу в узких местах. Вы сможете быстро и безопасно обработать труднодоступные места и острые углы до 39°. Это возможно благодаря особенно плоской головке редуктора.

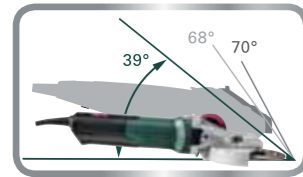

Быстрая и безопасная работа в острых углах до 39° за счет особенно плоской головки редуктора

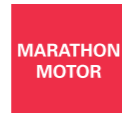

**Двигатель Metabo Marathon для увеличения долговечности и тяговитости**

- Запатентованная система защиты от пыли
- До 20 % выше устойчивость к перегрузкам
- До 50 % выше крутящий момент



WEPBF 15-150 Quick



**Высокая степень защиты пользователя**

- Запатентованный механический дисковый тормоз
- Эргономичный нефиксируемый выключатель с функцией автостопа: остановка в течение 2 секунд после отпускания кнопки или отключения питания



Замена кругов быстро и без инструментов при помощи быстрозажимной гайки Quick

Flexiamant Super Convex CER

Flexiamant Super FKS Inox

Круглая щетка из стальной проволоки

Оптимальный результат с соответствующими принадлежностями.

### Угловая шлифмашина с плоским корпусом редуктора для обработки узких мест ...



... быстрее, чем прямошлифовальной машиной



... проще, чем проволочной щеткой



... безопаснее, чем непредназначенным для этой цели инструментом

18 V  
Ø 125 mm



#### Технические характеристики

**Аккумуляторная угловая шлифмашина с плоским корпусом редуктора WF 18 LTX 125 Quick**

Тип аккумуляторного блока	Li-Ion / LiHD
Напряжение аккумуляторного блока	18 V
Минимальный возможный угол	43 °
Диаметр шлифовальных кругов	125 mm
Число оборотов холостого хода	8.000 /min
Резьба шпинделя	M 14
Вес (с аккумуляторным блоком)	2,4 kg

#### Объем поставки

№ для заказа	601306
1 ламельный шлифовальный круг Flexiamant Super Convex (125 мм; P60)	■
Защитный кожух	■
Опорный фланец	■
Быстрозажимная гайка	■
Дополнительная рукоятка	■
Пылезащитный фильтр	■
2 аккумуляторных блока Li-Power (18 V / 5,2 А·ч)	■
Зарядное устройство ASC 30-36 В «AIR COOLED»	■
Пластиковый кофр	■

Варианты комплектации см. в прайс-листе Metabo и на веб-сайте компании

#### Преимущества изделия

- Очень плоская головка редуктора позволяет работать в острых углах до 43°
- Компактная конструкция для быстрого удаления сварочного шлака, ржавчины или лака в узких местах, например, в рамочных конструкциях
- Работа почти без усталости, в том числе на сварных швах в сложных местах, за счет тонкой области хвата
- Надежный двигатель для длительного срока службы
- Система Metabo Quick для замены кругов без использования инструментов с помощью быстрозажимной гайки
- Регулировка защитного кожуха без инструмента; фиксация с защитой от проворачивания
- Поворотный аккумуляторный блок для облегчения работы в стесненных условиях
- Съёмный пылезащитный фильтр для защиты двигателя от крупных частиц
- Защита от перегрузок: предохраняет двигатель от перегрева
- Управляемый электроникой плавный пуск исключает рывки при включении
- Защита от повторного пуска: предотвращает непреднамеренный запуск после прерывания электропитания
- Аккумуляторные блоки с индикатором емкости для контроля уровня заряда

#### Системные компоненты

Принадлежности → 87

Аккумуляторные блоки → 72



Ø 125 mm



**Технические характеристики**

**Угловая шлифмашина с плоским корпусом редуктора WEF 9-125 Quick**

**Угловая шлифмашина с плоским корпусом редуктора WEPF 9-125 Quick**

Минимальный возможный угол	43 °	43 °
Диаметр шлифовальных кругов	125 mm	125 mm
Номинальная потребляемая мощность	910 W	910 W
Отдаваемая мощность	430 W	430 W
Число оборотов холостого хода	10.000 /min	10.000 /min
Число оборотов при номинальной нагрузке	8.200 /min	8.200 /min
Крутящий момент	2 Nm	2 Nm
Резьба шпинделя	M 14	M 14
Вес без сетевого кабеля	2,1 kg	2,1 kg
Длина кабеля	4 m	4 m

**Объем поставки**

№ для заказа	613060	613069
Защитный кожух	■	■
Опорный фланец	■	■
Быстрозажимная гайка	■	■
Дополнительная рукоятка	■	■
1 ламельный шлифовальный круг Flexiamant Super Convex (125 мм; P60)	■	■

**Преимущества изделия**

- Удобная в обращении угловая шлифмашина с плоским корпусом редуктора для выполнения работ в острых углах до 43°
- Специально разработана для удаления сварочного шлака, ржавчины или краски в узких рамных конструкциях и для работы в стесненных условиях
- Двигатель Metabo Marathon с запатентованной защитой от пыли для обеспечения длительного срока службы
- Полноволновая электроника Constamatic (C): быстрое выполнение работ за счет практически неизменного числа оборотов при нагрузке
- Система Metabo Quick для замены кругов без использования инструментов с помощью быстрозажимной гайки
- Регулировка защитного кожуха без инструмента; фиксация с защитой от проворачивания
- Электронная система защитного отключения уменьшает отдачу при блокировке круга — высокий уровень защиты пользователя
- Электронная защита от перегрузок, плавный пуск и защита от повторного пуска
- Отключающиеся угольные щетки для защиты двигателя

- Нефиксируемый выключатель с функцией автостопа: безопасная работа благодаря эргономичному расположению переключателя с нескользящей поверхностью

**Системные компоненты**

Принадлежности → 87



Ø 125 mm



**Технические характеристики**

**Угловая шлифмашина с плоским корпусом редуктора WEVF 10-125 Quick Inox**

**Угловая шлифмашина с плоским корпусом редуктора WEF 15-125 Quick**

Минимальный возможный угол	43 °	43 °
Диаметр шлифовальных кругов	125 mm	125 mm
Номинальная потребляемая мощность	1.000 W	1.550 W
Отдаваемая мощность	590 W	940 W
Число оборотов холостого хода	2.000 - 7.600 /min	11.000 /min
Число оборотов при номинальной нагрузке	6.300 /min	11.000 /min
Крутящий момент	3,5 Nm	3,5 Nm
Резьба шпинделя	M 14	M 14
Вес без сетевого кабеля	2,3 kg	2,7 kg
Длина кабеля	4 m	4 m

**Объем поставки**

№ для заказа	613080	613082
Защитный кожух	■	■
Опорный фланец	■	■
Быстрозажимная гайка	■	■
Дополнительная рукоятка	■	■
Дополнительная рукоятка Metabo VibraTech (MVT)		■
1 ламельный шлифовальный круг Flexiamant Super Convex (125 мм; P60)	■	■
1 обдирочный круг Flexiamant Super FKS 60 (125x4 мм; P60)		■

**Преимущества изделия**

- Удобная в обращении угловая шлифмашина с плоским корпусом редуктора и регулированием числа оборотов для идеальной обработки высокосортной стали, например, элементов ограждений
- Полноволновая электроника Vario-Constamatic (VC) с регулировочным колесом: для работы с числом оборотов в зависимости от материала, остающимся почти неизменным под нагрузкой
- Тяговая угловая шлифмашина с плоским корпусом редуктора для быстрого выполнения работ в острых углах до 43°
- Полноволновая электроника Tacho-Constamatic (TC): быстрое выполнение работ за счет практически неизменного числа оборотов при нагрузке
- Дополнительная рукоятка Metabo VibraTech (MVT) для гашения вибрации и защиты здоровья
- Специально разработана для удаления сварочного шлака, ржавчины или краски в узких рамных конструкциях и для работы в стесненных условиях
- Более долговечный и тяговитый двигатель Metabo Marathon с запатентованной системой защиты от пыли отличается повышенной на 20 % устойчивостью к перегрузкам и увеличенным на 50 % крутящим моментом
- Система Metabo Quick для замены кругов без использования инструментов с помощью быстрозажимной гайки
- Регулировка защитного кожуха без инструмента; фиксация с защитой от проворачивания
- Электронная система защитного отключения уменьшает отдачу при блокировке круга — высокий уровень защиты пользователя
- Электронная защита от перегрузок, плавный пуск и защита от повторного пуска
- Корпус редуктора может монтироваться с поворотом на 90° для управления левой рукой или для отрезных работ
- Отключающиеся угольные щетки для защиты двигателя

**Системные компоненты**

Принадлежности → 87

Ø 150 mm



**Технические характеристики**

**Угловая шлифмашина с плоским корпусом редуктора WEF 15-150 Quick**

**Угловая шлифмашина с плоским корпусом редуктора WEPBF 15-150 Quick**

Минимальный возможный угол	39 °	39 °
Диаметр шлифовальных кругов	150 mm	150 mm
Номинальная потребляемая мощность	1.550 W	1.550 W
Отдаваемая мощность	940 W	940 W
Число оборотов холостого хода	9.600 /min	9.600 /min
Число оборотов при номинальной нагрузке	9.600 /min	9.600 /min
Крутящий момент	3,9 Nm	3,9 Nm
Резьба шпинделя	M 14	M 14
Вес без сетевого кабеля	2,7 kg	2,9 kg
Длина кабеля	4 m	4 m

**Объем поставки**

№ для заказа	613083	613085
Защитный кожух	■	■
Опорный фланец	■	■
Быстрозажимная гайка	■	■
Дополнительная рукоятка Metabo VibraTech (MVT)	■	■
1 ламельный шлифовальный круг Flexiamant Super Convex (150 мм; P60)	■	■
1 обдирочный круг Flexiamant Super FKS 60 (150x4 мм; P60)	■	■

**Преимущества изделия**

- Нефиксируемый выключатель с функцией автостопа: безопасная работа благодаря эргономичному расположению переключателя с нескользящей поверхностью
- Самая быстрая тормозная система для максимальной защиты пользователя: запатентованный механический дисковый тормоз останавливает круг в течение 2 секунд при отключении или прерывании подачи питания
- Тяговая угловая шлифовальная машина с плоским корпусом редуктора для быстрого выполнения работ в особо острых углах до 39°
- Специально разработана для удаления сварочного шлака, ржавчины или краски в узких рамных конструкциях и для работы в стесненных условиях
- Более долговечный и тяговитый двигатель Metabo Marathon с запатентованной системой защиты от пыли отличается повышенной на 20 % устойчивостью к перегрузкам и увеличенным на 50 % крутящим моментом
- Полноволновая электроника Tacho-Constamatic (TC): быстрое выполнение работ за счет практически неизменного числа оборотов при нагрузке
- Система Metabo Quick для замены кругов без использования инструментов с помощью быстрозажимной гайки
- Регулировка защитного кожуха без инструмента; фиксация с защитой от проворачивания
- Дополнительная рукоятка Metabo VibraTech (MVT) для гашения вибрации и защиты здоровья
- Электронная система защитного отключения уменьшает отдачу при блокировке круга — высокий уровень защиты пользователя
- Электронная защита от перегрузок, плавный пуск и защита от повторного пуска
- Корпус редуктора может монтироваться с поворотом на 90° для управления левой рукой или для отрезных работ
- Отключающиеся угольные щетки для защиты двигателя

**Системные компоненты**

Принадлежности → 87

**Обдирочные круги**









- Класс качества A46-P «Flexiamant Super FKS» Inox**
- Специальный обдирочный круг для тонкой обработки угловых сварных швов на высоколегированной и обычной стали. Другие примеры использования: подготовка кромок сварных швов, зачистка, шлифовка кромок и углов
  - Особенно хорошо подходит для обработки торцов шлифмашинами Metabo с плоским корпусом редуктора
  - Чистая шлифовка и высокая производительность съема материала гарантируют отличный результат
  - Возможен выбор различных уровней зернистости — без необходимости дополнительной тонкой шлифовки
  - Обдирочный круг, профилируемый возле краев, позволяет осуществлять индивидуальную обработку материала
  - Подходит для коррозионно- и кислотоустойчивых сортов стали (V2A, Niosta, INOX), высокопрочной, высоколегированной, закаленной, конструкционной стали, чугуна
  - С низким содержанием железа, серы и хлора (Fe + S + Cl ≤ 0,1 %) / твердость: средняя
  - Максимальная рабочая скорость 80 м/с

Класс качества	Диаметр x толщина x отверстие мм	Исполнение	Макс. число оборотов об/мин	Товарная единица / упаковочная единица	№ для заказа
A 46 P / 40	125 x 4 x 22,23	—	12.200	1/10	616197000
A 46 P / 60	125 x 4 x 22,23	—	12.200	1/10	616198000
A 46 P / 40	150 x 4 x 22,23	—	10.200	1/10	616199000
A 46 P / 60	150 x 4 x 22,23	—	10.200	1/10	616200000

**Ламельный шлифовальный круг**



	Диаметр x отверстие мм	Зернистость	Исполнение	Макс. число оборотов об/мин	Товарная единица / упаковочная единица	№ для заказа
<p><b>Класс качества: цирконовый корунд «Flexiamant Convex»</b></p> <ul style="list-style-type: none"> <li>■ Ламельный шлифовальный круг специальной формы с пластинами, закругленными вверх</li> <li>■ Абразив: цирконовый корунд</li> <li>■ Благодаря особой форме особенно хорош при обработке швов углового соединения; возможна быстрая и эффективная обработка; подходит также для плоской шлифовки</li> <li>■ Высокая производительность съема при очень длительном сроке эксплуатации благодаря использованию цирконового корунда</li> <li>■ Пригоден для обработки обычной и высоколегированной стали</li> <li>■ Равномерная картина шлифовки; комфортное шлифование с незначительной вибрацией</li> <li>■ Максимальная рабочая скорость 80 м/с</li> </ul>	125 x 22,23	P 40	—	12.200	1/10	626462000
	125 x 22,23	P 60	—	12.200	1/10	626463000
	125 x 22,23	P 80	—	12.200	1/10	626464000
	150 x 22,23	P 40	—	10.200	1/10	626490000
	150 x 22,23	P 60	—	10.200	1/10	626491000
	150 x 22,23	P 80	—	10.200	1/10	626492000
<p><b>Класс качества: керамика «Flexiamant Super Convex»</b></p> <ul style="list-style-type: none"> <li>■ Ламельный шлифовальный круг специальной формы с пластинами, закругленными вверх</li> <li>■ Благодаря особой форме особенно хорош при обработке швов углового соединения; возможна быстрая и эффективная обработка; подходит также для плоской шлифовки</li> <li>■ Очень высокая производительность съема при длительном сроке эксплуатации благодаря использованию керамического зерна</li> <li>■ Шлифование без нагрева для материалов с низкой теплопроводностью</li> <li>■ Для обработки обычной и высоколегированной стали. Благодаря высокой стойкости к нагрузкам идеален для шлифовальных работ особой сложности, таких как обработка высоколегированных видов стали, титановых сплавов, сплавов на основе никеля, а также хромовых и хромоникелевых видов стали, латуни и бронзы.</li> <li>■ Равномерная картина шлифовки; комфортное шлифование с незначительной вибрацией</li> <li>■ Максимальная рабочая скорость 80 м/с</li> </ul>	125 x 22,23	P 60	—	12.200	1/10	626460000
	125 x 22,23	P 80	—	12.200	1/10	626461000
	150 x 22,23	P 60	—	10.200	1/10	626488000
	150 x 22,23	P 80	—	10.200	1/10	626489000

Ламельные шлифовальные круги							
Диаметр мм	Толщина мм	Внутренняя резьба	Зернистость	Исполнение	Макс. число оборотов об/мин	Товарная единица / упаковочная единица	№ для заказа
 <p><b>Класс качества: керамика «Flexiamant Super»</b></p> <ul style="list-style-type: none"> <li>Ламельный шлифовальный круг с прямыми профилированными пластинами особенно подходит для обработки угловых швов. Веерообразные, радиально расположенные профилированные пластины прекрасно повторяют контуры заготовки. Идеален для создания равномерного ровного сварного шва. Благодаря изогнутой форме можно использовать также в труднодоступных местах.</li> <li>Высокая производительность съема при очень длительном сроке эксплуатации благодаря использованию керамического зерна</li> <li>Великолепные результаты при шлифовке поверхностей и кромок из обычной и высоколегированной стали. За счет высокой нагрузочной способности идеально подходит для шлифовальных работ, включая обработку высоколегированных видов стали, титановых сплавов, сплавов на никелевой основе, а также хромовой и никромовой стали, латуни и бронзы.</li> <li>Шлифование без нагрева для материалов с низкой теплопроводностью</li> <li>Макс. число оборотов: 10 000 об/мин</li> </ul>							
125	8	M 14	P 40		10.000	1/5	626470000
125	8	M 14	P 60		10.000	1/5	626471000
125	8	5/8 "	P 40		10.000	1/5	626486000
125	8	5/8 "	P 60		10.000	1/5	626487000



Компактные войлочные шлифовальные круги «Unitized» – VKS-ZK			
 <ul style="list-style-type: none"> <li>Войлочный материал, спрессованный в несколько слоев, пропитанный абразивным зерном, залитым в синтетическую смолу (цирконовый корунд)</li> <li>Благодаря добавкам абразивного зерна позволяет выполнять самые разные работы, от зачистки до мягкой и многосторонней финишной обработки. Для зачистки, шлифовки сварочных швов, прецизионной очистки и финишной обработки поверхностей.</li> <li>Для легированных и высоколегированных видов стали, цветных и легких металлов, хромовых и никелевых видов стали, титана, других видов стали</li> <li>Возможно профилирование шлифовального материала для прецизионных работ. Очень малая глубина неровностей обрабатываемого материала.</li> <li>Отверстие 22,23 мм (для угловых шлифмашин)</li> <li>Макс. 10 000 об/мин; рекомендованное число оборотов: 3 000 об/мин</li> </ul>			
Диаметр x толщина x отверстие мм	Зернистость	Товарная единица / упаковочная единица	№ для заказа
125 x 6 x 22,23	крупная	1/5	626482000
125 x 6 x 22,23	средняя	1/5	626483000

Круглые щетки из заплетенной стальной проволоки, для трубопроводов					
 <ul style="list-style-type: none"> <li>Специально разработаны для профессиональной обработки U- и V-образных сварных швов в трубах и трубопроводах, а также для подготовки корня шва к заварке</li> <li>Вид отделки: заплетенная стальная проволока</li> <li>Толщина жгута: 6,0 мм</li> </ul>					
Диаметр мм	Диаметр отверстия	Толщина проволоки	Макс. число оборотов об/мин	Товарная единица / упаковочная единица	№ для заказа
125	22.23	0,50 mm	12.500	1/1	626815000*
150	22.25	0,50 mm	10.000	1/1	626816000*

Защитные кожухи для отрезных работ		№ для заказа
 <p><b>Защитный кожух для отрезных работ, 125 мм</b> Для работы с отрезными кругами, диаметр: 125 мм, подходит для угловых шлифмашин с плоским корпусом редуктора WEF 9-125 / WF 18 LTX 125, WEPF 9-125 Quick / WPF 18 LTX 125 Диаметр шлифовальных кругов: 125 мм</p>	630355000	

 <p><b>Защитный кожух для отрезных работ, 125 мм</b> Для работы с отрезными кругами, диаметр: 125 мм, подходит для угловых шлифмашин с плоским корпусом редуктора WEF 15-125 Quick, WEVF 10-125 Quick, WEVF 10-125 Quick Inox Диаметр шлифовальных кругов: 125 мм</p>	№ для заказа 630372000
 <p><b>Защитный кожух для отрезных работ, 150 мм</b> Для работы с отрезными кругами, диаметр: 150 мм, подходит для шлифовальных машин с плоским редуктором WEF 15-150 Quick, WEPF 15-150 Quick, WEPBF 15-150 Quick Диаметр шлифовальных кругов: 150 мм</p>	№ для заказа 630378000

Пылезащитный фильтр	
<ul style="list-style-type: none"> <li>Фильтр, защищающий от крупных частиц и опилок, обеспечивает длительный срок службы инструмента при работе с керамическими фибровыми, обдирочными и отрезными кругами, а также при полировке овчиной</li> <li>Простая и быстрая очистка благодаря наружной металлической решетке без промежуточных элементов</li> <li>Монтаж и демонтаж без использования инструментов</li> </ul>	

 <p><b>Пылезащитный фильтр для всех угловых шлифмашин W...12..., WE...15..., WE...17... В стандартном исполнении (не ручной переключатель, не RT)</b></p>	№ для заказа 630709000*
 <p><b>Пылезащитный фильтр для всех угловых шлифмашин WP...12..., WEP...15..., WEP...17... с нефиксируемым переключателем</b></p>	№ для заказа 630792000*

Многопозиционная скоба

 <p><b>Многопозиционная скоба в качестве дополнительной рукоятки</b></p> <ul style="list-style-type: none"> <li>Скоба с диапазоном движения 180° позволяет плавно индивидуально корректировать положение второй рукоятки для эргономичной работы без утомления, например, при резке или для левши</li> <li>Можно подгонять дополнительную рукоятку без инструментов при смене рабочего положения</li> <li>Прочная шестигранная форма позволяет откидывать дополнительную рукоятку назад для безопасной работы двумя руками в узких пространствах</li> <li>Подходит для W..9-1..; кроме: WEF 9-125 WEV 10-125; W..12-1..; WE15-1..; WE..17-1..; W..8-1..; WE9-125; W..11-1..; WEQ 1400-125; WE14-1..; WEVF 10-1..; WE..F 15-1..; WE..19-180..</li> <li>Не подходит для: WP 1200-125 RT, WEV 1500-125 RT, WE 1500-125 RT, WE 1500-150 RT</li> </ul>	№ для заказа 627362000
 <p><b>Изогнутая рукоятка WS</b></p> <ul style="list-style-type: none"> <li>Изогнутая рукоятка для удобной работы, например, при плоском шлифовании фибровыми кругами, легких полировальных работах алмазными чашечными кругами и т. п.</li> <li>Подходит для угловых шлифовальных машин Metabo W..9..; WE 10..; W..12..; WE 15..; WE 17..</li> <li>Не подходит для: WP 1200-125 RT, WEV 1500-125 RT, WE 1500-125 RT, WE 1500-150 RT</li> </ul>	№ для заказа 623262000

# Бесщеточная аккумуляторная компактная угловая шлифмашина: мощная и выносливая.

Аккумуляторные угловые шлифовальные машины Metabo выгодно отличаются уникальной аккумуляторной технологией в сочетании с впечатляющей производительностью. Благодаря комбинации закрытого бесщеточного двигателя и новой аккумуляторной технологии LiHD новая компактная угловая шлифовальная машина, работающая от аккумуляторов, является самой мощной и выносливой в своем классе.

Минимальный обхват рукоятки всего 165 мм позволяет работать без усталости, надежно удерживая инструмент в руках

Уникальный закрытый бесщеточный двигатель Metabo с оптимальной защитой от пыли позволяет выполнять работы быстро и эффективно

BRUSHLESS MOTOR

ELECTRONIC SAFETY CLUTCH

Электронная система защитного отключения уменьшает отдачу при блокировке круга — высокий уровень защиты пользователя.

STOP FAST BRAKE

Быстрая тормозная система с безопасным шпинделем обеспечивает максимальную защиту пользователя путем мгновенной остановки круга после отключения.



Поворотный аккумуляторный блок Обеспечивает приятную и удобную работу в труднодоступных местах и в других случаях применения.

WB 18 LTX BL 180

18 V  
Ø 115 mm  
Ø 125 mm



Технические характеристики

	Аккумуляторная угловая шлифовальная машина WB 18 LTX 115 Quick	Аккумуляторная угловая шлифовальная машина WB 18 LTX 125 Quick
Тип аккумуляторного блока	Li-Ion / LiHD	Li-Ion / LiHD
Напряжение аккумуляторного блока	18 V	18 V
Диаметр шлифовальных кругов	115 mm	125 mm
Число оборотов холостого хода	8.000 /min	8.000 /min
Резьба шпинделя	M 14	M 14
Вес (с аккумуляторным блоком)	2,4 kg	2,4 kg

Объем поставки

№ для заказа	602170	602174
Защитный кожух	■	■
Опорный фланец	■	■
Быстрозажимная гайка	■	■
Дополнительная рукоятка	■	■
Пылезащитный фильтр	■	■
2 аккумуляторных блока Li-Power (18 V / 5,2 А·ч)		■
Зарядное устройство ASC 30–36 В «AIR COOLED»		■
Пластиковый кофр		■
Вставка в кофр MetaLoc	■	
Без аккумуляторного блока, без зарядного устройства	■	

Преимущества изделия

- Тонкая конструктивная форма для работы без утомления в стесненных условиях или над головой
- Система Metabo Quick для замены кругов без использования инструментов с помощью быстрозажимной гайки
- Регулировка защитного кожуха без инструмента; фиксация с защитой от проворачивания
- Поворотный аккумуляторный блок для облегчения работы в стесненных условиях
- Защита от перегрузок: предохраняет двигатель от перегрева
- Управляемый электроникой плавный пуск исключает рывки при включении
- Защита от повторного пуска: предотвращает непреднамеренный запуск после прерывания электропитания
- Съёмный пылезащитный фильтр для защиты двигателя от крупных частиц
- Аккумуляторные блоки с индикатором емкости для контроля уровня заряда

Системные компоненты

Принадлежности → 130

Аккумуляторные блоки → 72

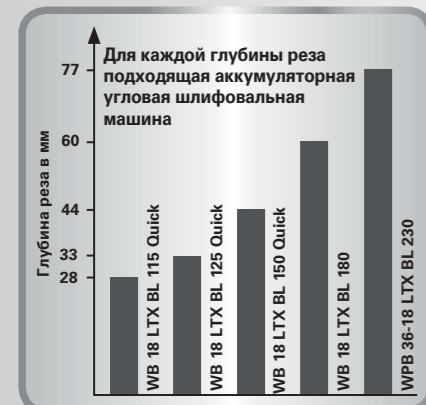

На одной зарядке аккумулятора: 40 распилов кровельной черепицы WB 18 LTX 180 с LiHD 8,0 А·ч



На одной зарядке аккумулятора: 28 резов стальных труб (Ø 57 x 2,9 мм) WB 18 LTX 180 с LiHD 8,0 А·ч

18 V  
Ø 125 mm



**Технические характеристики**

**Аккумуляторная угловая шлифовальная машина W 18 LTX 125 Quick Inox**

**Аккумуляторная угловая шлифовальная машина WP 18 LTX 125 Quick**

Тип аккумуляторного блока	Li-Ion / LiHD	Li-Ion / LiHD
Напряжение аккумуляторного блока	18 V	18 V
Диаметр шлифовальных кругов	125 mm	125 mm
Число оборотов холостого хода	5.000 /min	8.000 /min
Резьба шпинделя	M 14	M 14
Вес (с аккумуляторным блоком)	2,4 kg	2,4 kg

**Объем поставки**

№ для заказа	600174	613072
Защитный кожух	■	■
Опорный фланец	■	■
Быстрозажимная гайка	■	■
Дополнительная рукоятка	■	■
Пылезащитный фильтр	■	■
Без аккумуляторного блока, без зарядного устройства	■	■

**Преимущества изделия**

- Число оборотов и крутящие моменты точно рассчитаны для обработки высоколегированной стали, чтобы шлифовка происходила без нагрева с идеальной финишной поверхностью
- Нефиксируемый выключатель с функцией автостопа: безопасная работа благодаря эргономичному расположению переключателя с нескользящей поверхностью
- Тонкая конструктивная форма для работы без утомления в стесненных условиях или над головой
- Система Metabo Quick для замены кругов без использования инструментов с помощью быстрозажимной гайки
- Регулировка защитного кожуха без инструмента; фиксация с защитой от проворачивания
- Поворотный аккумуляторный блок для облегчения работы в стесненных условиях
- Защита от перегрузок: предохраняет двигатель от перегрева
- Управляемый электроникой плавный пуск исключает рывки при включении
- Защита от повторного пуска: предотвращает непреднамеренный запуск после прерывания электропитания
- Съёмный пылезащитный фильтр для защиты двигателя от крупных частиц

**Системные компоненты**

Принадлежности → 130 | Аккумуляторные блоки → 72

18 V  
Ø 125 mm



**Технические характеристики**

**Аккумуляторная угловая шлифовальная машина WB 18 LTX BL 125 Quick**

**Аккумуляторная угловая шлифовальная машина WPB 18 LTX BL 125 Quick**

Тип аккумуляторного блока	Li-Ion / LiHD	Li-Ion / LiHD
Напряжение аккумуляторного блока	18 V	18 V
Диаметр шлифовальных кругов	125 mm	125 mm
Число оборотов холостого хода	9.000 /min	9.000 /min
Резьба шпинделя	M 14	M 14
Вес (с аккумуляторным блоком)	2,7 kg	2,8 kg

**Объем поставки**

№ для заказа	613077	613075
Защитный кожух	■	■
Опорный фланец	■	■
Быстрозажимная гайка	■	■
Дополнительная рукоятка	■	■
Пылезащитный фильтр	■	■
2 аккумуляторных блока LiHD (18 V / 5,5 А·ч)	■	■
Зарядное устройство ASC 30–36 В «AIR COOLED»	■	■
Пластиковый кофр	■	■

**Преимущества изделия**

- Нефиксируемый выключатель с функцией автостопа: безопасная работа благодаря эргономичному расположению переключателя с нескользящей поверхностью
- Уникальный закрытый бесщеточный двигатель Metabo с оптимальной защитой от пыли позволяет выполнять работы быстро и эффективно
- Тонкая конструктивная форма для работы без утомления в стесненных условиях или над головой
- Быстрая тормозная система с предохранительным шпинделем для максимальной защиты пользователя: останавливает круг после отключения в течение 2 секунд и предотвращает откручивание зажимной гайки в процессе торможения
- Система Metabo Quick для замены кругов без использования инструментов с помощью быстрозажимной гайки
- Регулировка защитного кожуха без инструмента; фиксация с защитой от проворачивания
- Поворотный аккумуляторный блок для облегчения работы в стесненных условиях
- Электронная система защитного отключения уменьшает отдачу при блокировке круга — высокий уровень защиты пользователя
- Защита от перегрузок: предохраняет двигатель от перегрева
- Управляемый электроникой плавный пуск исключает рывки при включении
- Защита от повторного пуска: предотвращает непреднамеренный запуск после прерывания электропитания
- Съёмный пылезащитный фильтр для защиты двигателя от крупных частиц
- Аккумуляторные блоки с индикатором емкости для контроля уровня заряда

**Системные компоненты**

Принадлежности → 130 | Аккумуляторные блоки → 72

18 V  
 Ø 150 mm  
 Ø 180 mm



**Технические характеристики**

	Аккумуляторная угловая шлифовальная машина W 18 LTX 150 Quick	Аккумуляторная угловая шлифовальная машина WB 18 LTX BL 150 Quick	Аккумуляторная угловая шлифовальная машина WB 18 LTX BL 180
Тип аккумуляторного блока	Li-Ion / LiHD	Li-Ion / LiHD	Li-Ion / LiHD
Напряжение аккумуляторного блока	18 V	18 V	18 V
Диаметр шлифовальных кругов	150 mm	150 mm	180 mm
Число оборотов холостого хода	8.000 /min	9.000 /min	8.200 /min
Резьба шпинделя	M 14	M 14	M 14
Вес (с аккумуляторным блоком)	2,4 kg	2,6 kg	2,6 kg

**Объем поставки**

№ для заказа	600404	613078	613087
Зажим защитного кожуха для отрезных работ	■		
Защитный кожух	■	■	■
2 отрезных круга Flexiarapid Inox (150 x 1,6 x 22,2 мм)	■		
Опорный фланец	■	■	■
Гайка с двумя отверстиями			■
Быстрозажимная гайка	■	■	
Дополнительная рукоятка	■	■	■
Пылезащитный фильтр	■	■	■
Ключ под два отверстия			■
2 аккумуляторных блока Li-Power (18 В / 5,2 А·ч)	■		
Зарядное устройство ASC 30–36 В «AIR COOLED»	■		
Пластиковый кофр	■		
Кофр MetaLoc			■
Без аккумуляторного блока, без зарядного устройства		■	■

**Преимущества изделия**

- Система Metabo Quick для замены кругов без использования инструментов с помощью быстрозажимной гайки
- Глубина реза как у большой угловой шлифмашины, работающей от сети с Ø круга 230 мм; идеально для отрезных работ на крыше
- Уникальный закрытый бесщеточный двигатель Metabo с оптимальной защитой от пыли позволяет выполнять работы быстро и эффективно
- Быстрая тормозная система для максимальной защиты пользователя: моментально останавливает круг после отключения
- Электронная система защитного отключения уменьшает отдачу при блокировке круга — высокий уровень защиты пользователя
- Тонкая конструктивная форма для работы без утомления в стесненных условиях или над головой
- Регулировка защитного кожуха без инструмента; фиксация с защитой от проворачивания
- Поворотный аккумуляторный блок для облегчения работы в стесненных условиях
- Съёмный пылезащитный фильтр для защиты двигателя от крупных частиц
- Защита от перегрузок, плавный пуск и защита от повторного пуска
- Аккумуляторные блоки с индикатором емкости для контроля уровня заряда

**Системные компоненты**

Принадлежности → 130 | Аккумуляторные блоки → 72

2x 18 V  
 36 V  
 Ø 230 mm



**Технические характеристики**

	Аккумуляторная угловая шлифовальная машина WPB 36-18 LTX BL 230	Аккумуляторная угловая шлифовальная машина WPB 36 LTX BL 230
Тип аккумуляторного блока	Li-Ion / LiHD	Li-Ion / LiHD
Напряжение аккумуляторного блока	18 V	36 V
Диаметр шлифовальных кругов	230 mm	230 mm
Число оборотов холостого хода	6.600 /min	6.600 /min
Резьба шпинделя	M 14	M 14
Вес (с аккумуляторным блоком)	6,9 kg	6,1 kg

**Объем поставки**

№ для заказа	613102	613101
Защитный кожух	■	■
Опорный фланец	■	■
Гайка с двумя отверстиями	■	■
Дополнительная рукоятка Metabo VibraTech (MVT)	■	■
Ключ под два отверстия	■	■
2 аккумуляторных блока LiHD (36 В / 6,2 А·ч)		■
4 аккумуляторных блока LiHD (18 В / 8,0 А·ч)	■	
Быстрозарядное устройство ASC Ultra «AIR COOLED»		■
2 быстрозарядных устройства ASC Ultra «AIR COOLED»	■	
Пластиковый кофр	■	■
Кофр MetaLoc	■	

**Преимущества изделия**

- 100 % совместимость в классе 18 В: высокая производительность 36 В с двумя аккумуляторными блоками по 18 В от Metabo
- Первая в мире угловая шлифмашина такого размера (Ø 230 мм), работающая от аккумуляторов — для эффективных отрезных и обдирочных работ независимо от электросети
- Широкий спектр применения благодаря впечатляющей глубине реза до 77 мм
- Уникальный закрытый бесщеточный двигатель Metabo с оптимальной защитой от пыли позволяет выполнять работы быстро и эффективно
- Нефиксируемый выключатель с функцией автостопа для высокого уровня защиты пользователя
- Быстрая тормозная система для максимальной защиты пользователя: моментально останавливает круг после отключения
- Регулировка защитного кожуха без инструмента; фиксация с защитой от проворачивания
- Поворотная главная рукоятка: высокая надежность и удобство использования при отрезных работах
- Дополнительная рукоятка Metabo VibraTech (MVT) для гашения вибрации и защиты здоровья
- Дополнительная рукоятка, монтируемая в трех положениях
- Электронная система защитного отключения уменьшает отдачу при блокировке круга — высокий уровень защиты пользователя
- Защита от перегрузок, плавный пуск и защита от повторного пуска
- Аккумуляторные блоки с индикатором емкости для контроля уровня заряда

**Системные компоненты**

Принадлежности → 130 | Аккумуляторные блоки → 72



# Обзор продукции и ее преимущества

Модель	Диаметр диска				Номинальная потребляемая мощность	Особые преимущества изделия	Модель	Оснащение												
	Ø100 mm / 4"	Ø115 mm / 4,5"	Ø125 mm / 5,0"	Ø150 mm / 6,0"				Двигатель Marathon	Предохранительная муфта S-automatic: минимальная отдача	Электронная система защитного отключения: сниженная отдача	Замена кругов без инструмента	Установка защитного кожуха без инструмента	Дополнительная рукоятка MVT	Электроника обеспечения постоянного числа оборотов	Плавный пуск	Защита от повторного пуска	Защита от перегрузок	Регулируемое число оборотов	Встроенный автобалансир	Дисковый тормоз
<b>Серия 850 Вт — базовые профессиональные инструменты</b>																				
	W 750-1....	■	■		750 W		W 750-1....												■*	
	W 850-1....	■	■		850 W		W 850-1....												■*	
	WP 850-1....	■	■		850 W		WP 850-1....												■	
<b>Серия 900 Вт — самые удобные</b>																				
	W 9-1....	■	■	■	900 W	Удобство в пользовании	W 9-1....	■	■										■*	
	WP 9-1....	■			900 W	Удобство в пользовании	WP 9-1....	■	■										■	
	W 9-1.... Quick		■	■	900 W	Удобство в пользовании	W 9-1.... Quick	■	■										■*	
	WP 9-1.... Quick		■	■	900 W	Удобство в пользовании	WP 9-1.... Quick	■	■										■	
<b>Серия 1 100 Вт — гибкие в эксплуатации, вкл. регулировку числа оборотов</b>																				
	WEA 10-125 Quick			■	1.000 W	Минимальная вибрация, удобство в пользовании	WEA 10-125 Quick	■	■						C	■	■	■	■	
	WEV 10-125 Quick			■	1.000 W	Регулировка числа оборотов, удобство в пользовании	WEV 10-125 Quick	■	■						VC	■	■	■	■	
	W 1100-1....		■	■	1.100 W		W 1100-1....												■*	
<b>Серия 1 250 Вт — лидеры выносливости</b>																				
	WP 1200-1.... RT		■	■	1.200 W	Эргономичная рукоятка с мягким покрытием	WP 1200-1.... RT												■	
	W 12-1.... Quick			■	1.250 W		W 12-1.... Quick	■	■										■*	
	W 12-125 HD			■	1.250 W	Высокий крутящий момент и надежный алюминиевый фланец для обработки камня	W 12-125 HD	■	■										■*	
	WP 12-1.... Quick		■	■	1.250 W		WP 12-1.... Quick	■	■										■	
	WPB 12-1.... Quick			■	1.250 W	Высокая степень защиты пользователя	WPB 12-1.... Quick	■	■										■	
	WA 12-125 Quick			■	1.250 W	Самый низкий уровень вибрации	WA 12-125 Quick	■	■										■*	
	WBA 12-125 Quick			■	1.250 W	Высокая защита пользователя, самая низкая вибрация	WBA 12-125 Quick	■	■										■*	
<b>Серия 1 550 Вт — мощные машины</b>																				
	WE 1500-1.... RT			■	1.500 W	Эргономичная рукоятка с мягким покрытием	WE 1500-1.... RT								TC	■	■			
	WE 15-1.... Quick			■	1.550 W		WE 15-1.... Quick	■	■						TC	■	■	■		
	WE 15-125 HD			■	1.550 W	Высокий крутящий момент и надежный алюминиевый фланец для обработки камня	WE 15-125 HD	■	■						TC	■	■	■		
	WEP 15-1.... Quick			■	1.550 W		WEP 15-1.... Quick	■	■						TC	■	■	■	■	
	WEA 15-125 Quick			■	1.550 W	Самый низкий уровень вибрации	WEA 15-125 Quick	■	■						TC	■	■	■	■	
<b>Серия 1 550 Вт — специальный инструмент с регулировкой числа оборотов</b>																				
	WEV 1500-125 RT			■	1.500 W	Эргономичная рукоятка с мягким покрытием	WEV 1500-125 RT								VTC	■	■	■		
	WEV 15-1.... Quick			■	1.550 W		WEV 15-1.... Quick	■	■						VTC	■	■	■	■	
	WEVA 15-1.... Quick			■	1.550 W	Самый низкий уровень вибрации	WEVA 15-1.... Quick	■	■						VTC	■	■	■	■	
	WEV 15-125 Quick HT			■	1.550 W	Высокий крутящий момент для обработки камня	WEV 15-125 Quick HT	■	■						VTC	■	■	■	■	
	WEV 15-125 Quick Inox			■	1.550 W	Очень высокий крутящий момент для идеальной финишной обработки высоколегированной стали	WEV 15-125 Quick Inox	■	■						VTC	■	■	■	■	
<b>Серия 1 700 Вт — чудо производительности</b>																				
	WE 17-1.... Quick RT			■	1.750 W		WE 17-1.... Quick RT	■	■						TC	■	■			
	WE 17-125 Quick			■	1.700 W		WE 17-125 Quick	■	■						TC	■	■	■		
	WEV 17-125 Quick RT			■	1.750 W	Регулируемое число оборотов	WEV 17-125 Quick RT	■	■						VTC	■	■	■	■	
	WEV 17-125 Quick Inox RT			■	1.750 W	Высокий крутящий момент и регулируемое число оборотов для обработки высоколегированной стали	WEV 17-125 Quick Inox RT	■	■						VTC	■	■	■	■	
	WEV 17-125 Quick			■	1.700 W	Регулируемое число оборотов	WEV 17-125 Quick	■	■						VTC	■	■	■	■	

■\* В зависимости от страны

01  
02  
03  
04  
05  
06  
07  
08  
09  
10  
11  
12  
13  
14  
15

# Обзор преимуществ изделий

Модель	Ø125 mm / 5,0"	Ø150 mm / 6,0"	Ø180 mm / 7,0"	Номинальная потребляемая мощность	Особые преимущества изделия	Модель	Оснащение																				
							Двигатель Marathon	Предохранительная муфта S-automatic: минимальная отдача	Электронная система защитного отключения: сниженная отдача	Замена кругов без инструмента	Установка защитного кожуха без инструмента	Дополнительная рукоятка MVT	Электроника обеспечения постоянного числа оборотов	Плавный пуск	Защита от повторного пуска	Защита от перегрузок	Регулируемое число оборотов	Встроенный автобаланси́р	Дисковый тормоз	Нефиксируемый выключатель с функцией автостопа							
<b>Серия 1 700 Вт — чудо производительности</b>																											
	WE 17-150 Quick	■	■	1.700 W	<b>Самый низкий уровень вибрации</b>	WE 17-150 Quick	■	■	■	■	■	■	■	■	■	■	■	■	■	■	■	■	■	■	■	■	■
	WEA 17-1.... Quick	■	■	1.700 W		WEA 17-1.... Quick	■	■		■	■	■	■	■	■	■	■	■	■	■	■	■	■	■	■	■	
	WEBA 17-125 Quick	■	■	1.700 W		Высокая защита пользователя, самая низкая вибрация	WEBA 17-125 Quick	■	■		■	■	■	■	■	■	■	■	■	■	■	■	■	■	■	■	
	WEPBA 17-1.... Quick RT	■	■	1.750 W		Максимальная защита пользователя, самая низкая вибрация	WEPBA 17-1.... Quick RT	■	■		■	■	■	■	■	■	■	■	■	■	■	■	■	■	■	■	
	WEPBA 17-1.... Quick	■	■	1.700 W		Максимальная защита пользователя, самая низкая вибрация	WEPBA 17-1.... Quick	■	■		■	■	■	■	■	■	■	■	■	■	■	■	■	■	■	■	
<b>Серия 1 900 Вт — самые производительные «легковесы»</b>																											
	WE 19-180 Quick RT	■	■	1.900 W	<b>Высокая защита пользователя, самая низкая вибрация</b>	WE 19-180 Quick RT	■	■		■	■	■	■	■	■	■	■	■	■	■	■	■	■	■	■		
	WEA 19-180 Quick RT	■	■	1.900 W		WEA 19-180 Quick RT	■	■		■	■	■	■	■	■	■	■	■	■	■	■	■	■	■	■		
	WEPBA 19-180 Quick RT	■	■	1.900 W		Максимальная защита пользователя, самая низкая вибрация	WEPBA 19-180 Quick RT	■	■		■	■	■	■	■	■	■	■	■	■	■	■	■	■	■		
Модель	Ø180 mm / 7,0"	Ø230 mm / 9,0"	Номинальная потребляемая мощность	Особые преимущества изделия		Модель	Оснащение																				
<b>Серия 2 200 Вт — мощные базовые модели</b>																											
	W 22-..... MVT	■	■	2.200 W		W 22-..... MVT	■			■	■	■									■*	■	■	■			
	WE 22-..... MVT	■	■	2.200 W		WE 22-..... MVT	■	■		■	■	■	■	■	■	■	■	■	■	■	■	■*	■	■	■		
	WE 22-230 MVT Quick		■	2.200 W		WE 22-230 MVT Quick	■	■	■	■	■	■	■	■	■	■	■	■	■	■	■	■	■	■	■		
<b>Серия 2 400 Вт — надежные и производительные</b>																											
	W 24-..... MVT	■	■	2.400 W	<b>Самый низкий уровень вибрации</b>	W 24-..... MVT	■			■	■	■									■*	■	■	■			
	WE 24-..... MVT	■	■	2.400 W		WE 24-..... MVT	■	■		■	■	■	■	■	■	■	■	■	■	■	■*	■	■	■			
	WE 24-..... MVT Quick		■	2.400 W		WE 24-..... MVT Quick	■	■	■	■	■	■	■	■	■	■	■	■	■	■	■*	■	■	■			
	WEA 24-..... MVT Quick	■	■	2.400 W		WEA 24-..... MVT Quick	■	■	■	■	■	■	■	■	■	■	■	■	■	■	■*	■	■	■			
<b>Серия 2 600 Вт — самые тяговитые и выносливые</b>																											
	W 26-..... MVT	■	■	2.600 W	<b>Самый низкий уровень вибрации</b>	W 26-..... MVT	■			■	■	■									■*	■	■	■			
	WE 26-..... MVT Quick		■	2.600 W		WE 26-..... MVT Quick	■	■	■	■	■	■	■	■	■	■	■	■	■	■	■*	■	■	■			
	WEA 26-..... MVT Quick	■	■	2.600 W		WEA 26-..... MVT Quick	■	■	■	■	■	■	■	■	■	■	■	■	■	■	■*	■	■	■			

\* В ЗАВИСИМОСТИ ОТ МОДЕЛИ

01  
02  
03  
04  
05  
06  
07  
08  
09  
10  
11  
12  
13  
14  
15

# Новая компактная угловая шлифмашина без ограничений: бескомпромиссная мощность и непревзойденная выносливость.

Мы знаем ваши требования к инструменту для отрезных и обдирочных работ. Теперь вы определяете пределы, а не ваш инструмент. Испытайте наши машины мощностью до 1 900 Вт на практике: наши угловые шлифмашины работают с постоянной мощностью, высоким крутящим моментом и максимальной устойчивостью к перегрузкам, обладая при этом отличной эргономикой. Максимальная мощность еще никогда не была такой удобной в обращении.



**Минимальная отдача — максимальный контроль**  
Механическая предохранительная муфта Metabo S-automatic гарантирует минимальную отдачу при заклинивании круга



**Замена кругов быстро и без инструментов**  
Простым нажатием кнопки благодаря зажимной гайке M-Quick

MARATHON MOTOR

Двигатель Metabo Marathon для увеличения долговечности и тяговитости



**Безопасность на большой высоте**  
за счет страховочного приспособления



**Высокая степень защиты пользователя**  
■ Эргономичный нефиксируемый выключатель с функцией автостопа  
■ Запатентованный механический дисковый тормоз

WEPEBA 17-125 Quick DS



**Обдирочные работы без усталости**  
■ благодаря встроенному автобалансиру  
■ благодаря рукоятке Metabo VibraTech (MVT)  
На 50 % ниже вибрация и меньше расходы за счет уменьшения износа дисков в два раза!

# Двигатель Metabo Marathon: максимальная мощность в самых сложных условиях.

Двигатель Metabo Marathon с запатентованной системой защиты от пыли бьет все известные рекорды мощности, производительности и долговечности в экстремальных условиях. За счет увеличения устойчивости к перегрузкам на 20 % и крутящего момента на 50 % он стойко держится там, где остальные сходят с дистанции. Двигатели Marathon производятся на нашем заводе в Германии: 100% «Сделано в Германии».

MARATHON MOTOR

## Разработан для длительного срока службы в экстремальных условиях применения

**Большая надежность благодаря дополнительной защите от агрессивной пыли:**

- Пылезащитная решетка с оптимизированным потоком воздуха ускоряет движение частиц пыли и вывод их из инструмента
- Новое порошковое покрытие из эпоксидной смолы на обмотках статора
- На 30 % больше антиабразивной смолы на якорной обмотке

2x LONGER LIFETIME NEW CARBON BRUSH SYSTEM

**Меньше износ и эксплуатационные расходы за счет новой системы угольных щеток:**

- На 100 % дольше срок службы
- У всех угловых шлифмашин Metabo мощностью 1 550, 1 700 и 1 900 Вт
- Наибольший общий срок службы по сравнению с конкурентами



Made in Germany

## Идеальная эргономика и контроль

Запатентованная технология обмотки возбуждения гарантирует более высокую мощность в уменьшенном конструктивном объеме

- для наивысшей удельной мощности в каждом классе
- для безопасной работы без усталости
- для первых угловых шлифмашин 1 700 Вт, обладающих мощностью большого инструмента и удобством маленького

### Выше долговечность



Пылезащитный фильтр удерживает крупные частицы — оптимальное решение при работе с керамическими фибровыми шлифовальными кругами

### Для самых сложных задач



Для каждой задачи оптимальное решение — все модели до 1 900 Вт

### Контроль в стесненных условиях



Многопозиционная скоба для плавной регулировки положения рукоятки

### Максимальная производительность при 1 900 Вт

Новый якорь с более эффективным охлаждением гарантирует более высокую устойчивость к перегрузкам в экстремальных условиях и увеличение срока службы двигателя.



- Лопасти завихряют воздух
- За счет завихрения воздушного потока лучше снижается температура

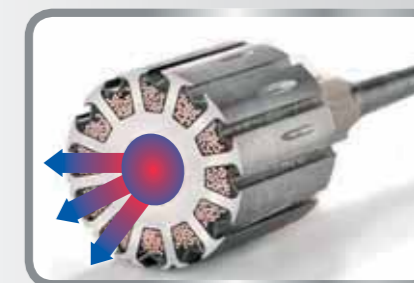

- Более компактное расположение меди
- Меньше изолирующей смолы в каналах
- Более эффективное охлаждение двигателя

Ø 100 mm



Технические характеристики	Угловая шлифмашина W 9-100	Угловая шлифмашина WP 9-100
Диаметр шлифовальных кругов	100 mm	100 mm
Номинальная потребляемая мощность	900 W	900 W
Отдаваемая мощность	550 W	550 W
Число оборотов холостого хода	10.500 /min	10.500 /min
Число оборотов при номинальной нагрузке	7.500 /min	7.500 /min
Крутящий момент	2,5 Nm	2,5 Nm
Резьба шпинделя	M 10	M 10
Вес без сетевого кабеля	2 kg	2,1 kg
Длина кабеля	2,5 m	4 m

Объем поставки		
№ для заказа	600350	600386
Защитный кожух	■	■
Опорный фланец	■	■
Гайка с двумя отверстиями	■	■
Зажимная гайка M-Quick	■	■
Дополнительная рукоятка	■	■
Ключ под два отверстия	■	■

Преимущества изделия

- Нефиксируемый выключатель с функцией автостопа: безопасная работа благодаря эргономичному расположению переключателя с нескользящей поверхностью
- Без усталости, как никогда: компактная угловая шлифмашина с наименьшим обхватом корпуса в своем классе для идеальной эргономичности
- Более долговечный и тяговитый двигатель Metabo Marathon с запатентованной системой защиты от пыли отличается повышенной на 20 % устойчивостью к перегрузкам и увеличенным на 50 % крутящим моментом
- Регулировка защитного кожуха без инструмента; фиксация с защитой от проворачивания
- Автоматическая предохранительная муфта Metabo S-automatic: при блокировке круга обеспечивает самую низкую отдачу среди аналогичных инструментов на рынке — для максимальной защиты пользователя и бесперебойной работы
- Корпус редуктора может монтироваться с поворотом на 90° для управления левой рукой или для отрезных работ
- Отключающиеся угольные щетки для защиты двигателя

Системные компоненты

Принадлежности → 130

Ø 115 mm



Технические характеристики	Угловая шлифмашина W 750-115	Угловая шлифмашина W 850-115	Угловая шлифмашина WP 850-115
Диаметр шлифовальных кругов	115 mm	115 mm	115 mm
Номинальная потребляемая мощность	750 W	850 W	850 W
Отдаваемая мощность	450 W	530 W	530 W
Число оборотов холостого хода	11.000 /min	11.000 /min	11.000 /min
Число оборотов при номинальной нагрузке	7.000 /min	7.000 /min	7.000 /min
Крутящий момент	1,7 Nm	1,9 Nm	1,9 Nm
Резьба шпинделя	M 14	M 14	M 14
Вес без сетевого кабеля	1,8 kg	2 kg	1,9 kg
Длина кабеля	2,5 m	2,5 m	2,5 m

Объем поставки			
№ для заказа	601230	601232	601234
Защитный кожух	■	■	■
Опорный фланец	■	■	■
Гайка с двумя отверстиями	■	■	■
Дополнительная рукоятка	■	■	■
Ключ под два отверстия	■	■	■

Преимущества изделия

- Защита от повторного пуска после прерывания подачи электропитания
- Нефиксируемый выключатель с функцией автостопа: безопасная эксплуатация за счет эргономичного переключателя
- Надежная, универсальная и экономичная: компактная угловая шлифмашина для любых задач
- Мощный двигатель с высокой устойчивостью к перегрузкам
- Защитный кожух с защитой от проворачивания
- Отключающиеся угольные щетки для защиты двигателя

Системные компоненты

Принадлежности → 130

01  
02  
03  
04  
05  
06  
07  
08  
09  
10  
11  
12  
13  
14  
15

Ø 115 mm



Технические характеристики	Угловая шлифмашина W 9-115	Угловая шлифмашина W 9-115 Quick	Угловая шлифмашина WP 9-115 Quick
Диаметр шлифовальных кругов	115 mm	115 mm	115 mm
Номинальная потребляемая мощность	900 W	900 W	900 W
Отдаваемая мощность	550 W	550 W	550 W
Число оборотов холостого хода	10.500 /min	10.500 /min	10.500 /min
Число оборотов при номинальной нагрузке	7.500 /min	7.500 /min	7.500 /min
Крутящий момент	2,5 Nm	2,5 Nm	2,5 Nm
Резьба шпинделя	M 14	M 14	M 14
Вес без сетевого кабеля	2,1 kg	2,1 kg	2,1 kg
Длина кабеля	2,5 m	4 m	4 m

Объем поставки

№ для заказа	600354	600371	600380
Защитный кожух	■	■	■
Опорный фланец	■	■	■
Гайка с двумя отверстиями	■	■	■
Зажимная гайка M-Quick	■	■	■
Дополнительная рукоятка	■	■	■
Ключ под два отверстия	■	■	■

Преимущества изделия

- Защита от повторного пуска после прерывания подачи электропитания
- Нефиксируемый выключатель с функцией автостопа: безопасная работа благодаря эргономичному расположению переключателя с нескользящей поверхностью
- Замена кругов осуществляется быстро и без инструментов одним нажатием кнопки с помощью системы Metabo M-Quick
- Без усталости, как никогда: компактная угловая шлифмашина с наименьшим обхватом корпуса в своем классе для идеальной эргономичности
- Более долговечный и тяговитый двигатель Metabo Marathon с запатентованной системой защиты от пыли отличается повышенной на 20 % устойчивостью к перегрузкам и увеличенным на 50 % крутящим моментом
- Регулировка защитного кожуха без инструмента; фиксация с защитой от проворачивания
- Автоматическая предохранительная муфта Metabo S-automatic: при блокировке круга обеспечивает самую низкую отдачу среди аналогичных инструментов на рынке — для максимальной защиты пользователя и бесперебойной работы
- Корпус редуктора может монтироваться с поворотом на 90° для управления левой рукой или для отрезных работ
- Отключающиеся угольные щетки для защиты двигателя

Системные компоненты

Принадлежности → 130

Ø 125 mm



Технические характеристики	Угловая шлифмашина W 750-125	Угловая шлифмашина W 850-125	Угловая шлифмашина WP 850-125
Диаметр шлифовальных кругов	125 mm	125 mm	125 mm
Номинальная потребляемая мощность	750 W	850 W	850 W
Отдаваемая мощность	450 W	530 W	530 W
Число оборотов холостого хода	11.000 /min	11.000 /min	11.000 /min
Число оборотов при номинальной нагрузке	7.000 /min	7.000 /min	7.000 /min
Крутящий момент	1,7 Nm	1,9 Nm	1,9 Nm
Резьба шпинделя	M 14	M 14	M 14
Вес без сетевого кабеля	1,8 kg	2 kg	1,9 kg
Длина кабеля	2,5 m	2,5 m	2,5 m

Объем поставки

№ для заказа	601231	601233	601235
Защитный кожух	■	■	■
Опорный фланец	■	■	■
Гайка с двумя отверстиями	■	■	■
Дополнительная рукоятка	■	■	■
Ключ под два отверстия	■	■	■

Преимущества изделия

- Защита от повторного пуска после прерывания подачи электропитания
- Нефиксируемый выключатель с функцией автостопа: безопасная эксплуатация за счет эргономичного переключателя
- Надежная, универсальная и экономичная: компактная угловая шлифмашина для любых задач
- Мощный двигатель с высокой устойчивостью к перегрузкам
- Защитный кожух с защитой от проворачивания
- Отключающиеся угольные щетки для защиты двигателя

Системные компоненты

Принадлежности → 130

Ø 125 mm



Технические характеристики	Угловая шлифмашина W 9-125	Угловая шлифмашина W 9-125 Quick	Угловая шлифмашина WP 9-125 Quick
Диаметр шлифовальных кругов	125 mm	125 mm	125 mm
Номинальная потребляемая мощность	900 W	900 W	900 W
Отдаваемая мощность	550 W	550 W	550 W
Число оборотов холостого хода	10.500 /min	10.500 /min	10.500 /min
Число оборотов при номинальной нагрузке	7.500 /min	7.500 /min	7.500 /min
Крутящий момент	2,5 Nm	2,5 Nm	2,5 Nm
Резьба шпинделя	M 14	M 14	M 14
Вес без сетевого кабеля	2,1 kg	2,1 kg	2,1 kg
Длина кабеля	2,5 m	4 m	4 m

**Объем поставки**

№ для заказа	600376	600374	600384
Защитный кожух	■	■	■
Опорный фланец	■	■	■
Гайка с двумя отверстиями	■	■	■
Зажимная гайка M-Quick	■	■	■
Дополнительная рукоятка	■	■	■
Ключ под два отверстия	■	■	■

**Преимущества изделия**

- Защита от повторного пуска после прерывания подачи электропитания
- Нефиксируемый выключатель с функцией автостопа: безопасная работа благодаря эргономичному расположению переключателя с нескользящей поверхностью
- Замена кругов осуществляется быстро и без инструментов одним нажатием кнопки с помощью системы Metabo M-Quick
- Без усталости, как никогда: компактная угловая шлифмашина с наименьшим обхватом корпуса в своем классе для идеальной эргономичности
- Более долговечный и тяговитый двигатель Metabo Marathon с запатентованной системой защиты от пыли отличается повышенной на 20 % устойчивостью к перегрузкам и увеличенным на 50 % крутящим моментом
- Регулировка защитного кожуха без инструмента; фиксация с защитой от проворачивания
- Автоматическая предохранительная муфта Metabo S-automatic: при блокировке круга обеспечивает самую низкую отдачу среди аналогичных инструментов на рынке — для максимальной защиты пользователя и бесперебойной работы
- Корпус редуктора может монтироваться с поворотом на 90° для управления левой рукой или для отрезных работ
- Отключающиеся угольные щетки для защиты двигателя

**Системные компоненты**

Принадлежности → 130

Ø 125 mm



Технические характеристики	Угловая шлифмашина WEV 10-125 Quick	Угловая шлифмашина WEA 10-125 Quick	Угловая шлифмашина WP 1200-125 RT
Диаметр шлифовальных кругов	125 mm	125 mm	125 mm
Номинальная потребляемая мощность	1.000 W	1.000 W	1.200 W
Отдаваемая мощность	590 W	590 W	720 W
Число оборотов холостого хода	2.800 - 10.500 /min	10.500 /min	11.000 /min
Число оборотов при номинальной нагрузке	8.800 /min	8.800 /min	7.000 /min
Крутящий момент	2,7 Nm	2,7 Nm	3,2 Nm
Резьба шпинделя	M 14	M 14	M 14
Вес без сетевого кабеля	2,1 kg	2,1 kg	2,4 kg
Длина кабеля	4 m	4 m	4 m

**Объем поставки**

№ для заказа	600388	600389	601240
Защитный кожух	■	■	■
Опорный фланец	■	■	■
Гайка с двумя отверстиями	■	■	■
Зажимная гайка M-Quick	■	■	■
Дополнительная рукоятка	■	■	■
Ключ под два отверстия	■	■	■

**Преимущества изделия**

- Полноволновая электроника Vario-Constamatic (VC) с регулировочным колесом: для работы с числом оборотов в зависимости от материала, остающимся почти неизменным под нагрузкой
- Полноволновая электроника Constamatic (C): быстрое выполнение работ за счет практически неизменного числа оборотов при нагрузке
- Самая эффективная антивибрационная система: встроенный автобалансирующий снижает передачу вибрации на руки и кисти до 50 %
- Мощная и надежная угловая шлифмашина с эргономичной рукояткой с мягким покрытием для работы без утомления, в частности над головой
- Мощный двигатель с высокой устойчивостью к перегрузкам
- Нефиксируемый выключатель с функцией автостопа для высокого уровня защиты пользователя
- Без усталости, как никогда: компактная угловая шлифмашина с наименьшим обхватом корпуса в своем классе для идеальной эргономичности
- Более долговечный и тяговитый двигатель Metabo Marathon с запатентованной системой защиты от пыли отличается повышенной на 20 % устойчивостью к перегрузкам и увеличенным на 50 % крутящим моментом
- Замена кругов осуществляется быстро и без инструментов одним нажатием кнопки с помощью системы Metabo M-Quick
- Автоматическая предохранительная муфта Metabo S-automatic: при блокировке круга обеспечивает самую низкую отдачу среди аналогичных инструментов на рынке — для максимальной защиты пользователя и бесперебойной работы
- Электронная защита от перегрузок, плавный пуск и защита от повторного пуска
- Корпус редуктора может монтироваться с поворотом на 90° для управления левой рукой или для отрезных работ
- Регулировка защитного кожуха без инструмента; фиксация с защитой от проворачивания
- Отключающиеся угольные щетки для защиты двигателя

**Системные компоненты**

Принадлежности → 130



Ø 125 mm



Технические характеристики	Угловая шлифмашина W 12-125 Quick	Угловая шлифмашина W 12-125 HD	Угловая шлифмашина WP 12-125 Quick	Угловая шлифмашина WPB 12-125 Quick
Диаметр шлифовальных кругов	125 mm	125 mm	125 mm	125 mm
Номинальная потребляемая мощность	1.250 W	1.250 W	1.250 W	1.250 W
Отдаваемая мощность	780 W	780 W	780 W	780 W
Число оборотов холостого хода	11.000 /min	9.600 /min	11.000 /min	11.000 /min
Число оборотов при номинальной нагрузке	8.000 /min	8.800 /min	8.000 /min	8.000 /min
Крутящий момент	3,4 Nm	4,1 Nm	3,4 Nm	3,4 Nm
Резьба шпинделя	M 14	M 14	M 14	M 14
Вес без сетевого кабеля	2,4 kg	2,5 kg	2,4 kg	2,6 kg
Длина кабеля	4 m	4 m	4 m	4 m

**Объем поставки**

№ для заказа	600398	600408	600414	600428
Защитный кожух	■	■	■	■
Опорный фланец	■	■	■	■
Гайка с двумя отверстиями	■	■	■	■
Зажимная гайка M-Quick	■	■	■	■
Дополнительная рукоятка Metabo VibraTech (MVT)	■	■	■	■
Ключ под два отверстия	■	■	■	■

**Преимущества изделия**

- Замена кругов осуществляется быстро и без инструментов одним нажатием кнопки с помощью системы Metabo M-Quick
- Замена кругов осуществляется быстро и без инструментов одним нажатием кнопки с помощью системы Metabo M-Quick
- Нефиксируемый выключатель с функцией автостопа: безопасная работа благодаря эргономичному расположению переключателя с нескользящей поверхностью
- Самая быстрая тормозная система для максимальной защиты пользователя: запатентованный механический дисковый тормоз останавливает круг в течение 2 секунд при отключении или прерывании подачи питания
- Защита от повторного пуска после прерывания подачи электропитания
- Замена кругов осуществляется быстро и без инструментов одним нажатием кнопки с помощью системы Metabo M-Quick
- Длительный срок службы в сложных условиях эксплуатации: мощная и надежная угловая шлифмашина с наивысшей удельной мощностью в своем классе — для быстрого выполнения работ
- Более долговечный и тяговитый двигатель Metabo Marathon с запатентованной системой защиты от пыли отличается повышенной на 20 % устойчивостью к перегрузкам и увеличенным на 50 % крутящим моментом
- Регулировка защитного кожуха без инструмента; фиксация с защитой от проворачивания
- Дополнительная рукоятка Metabo VibraTech (MVT) с низкой вибрацией
- Корпус редуктора может монтироваться с поворотом на 90° для управления левой рукой или для отрезных работ
- Отключающиеся угольные щетки для защиты двигателя

**Системные компоненты**

Принадлежности → 130

Ø 125 mm



Технические характеристики	Угловая шлифмашина WA 12-125 Quick	Угловая шлифмашина WBA 12-125 Quick
Диаметр шлифовальных кругов	125 mm	125 mm
Номинальная потребляемая мощность	1.250 W	1.250 W
Отдаваемая мощность	780 W	780 W
Число оборотов холостого хода	11.000 /min	11.000 /min
Число оборотов при номинальной нагрузке	8.000 /min	8.000 /min
Крутящий момент	3,4 Nm	3,4 Nm
Резьба шпинделя	M 14	M 14
Вес без сетевого кабеля	2,4 kg	2,6 kg
Длина кабеля	4 m	4 m

**Объем поставки**

№ для заказа	600422	600436
Защитный кожух	■	■
Опорный фланец	■	■
Зажимная гайка M-Quick	■	■
Дополнительная рукоятка Metabo VibraTech (MVT)	■	■

**Преимущества изделия**

- Самая быстрая тормозная система для максимальной защиты пользователя: запатентованный механический дисковый тормоз останавливает круг в течение 2 секунд при отключении или прерывании подачи питания
- Длительный срок службы в сложных условиях эксплуатации: мощная и надежная угловая шлифмашина с наивысшей удельной мощностью в своем классе — для быстрого выполнения работ
- Более долговечный и тяговитый двигатель Metabo Marathon с запатентованной системой защиты от пыли отличается повышенной на 20 % устойчивостью к перегрузкам и увеличенным на 50 % крутящим моментом
- Замена кругов осуществляется быстро и без инструментов одним нажатием кнопки с помощью системы Metabo M-Quick
- Регулировка защитного кожуха без инструмента; фиксация с защитой от проворачивания
- Дополнительная рукоятка Metabo VibraTech (MVT) с низкой вибрацией
- Самая лучшая антивибрационная система: встроенный автобалансирующий механизм для уменьшения передачи вибрации на руки и ладони до 50 %, более длительного срока службы машины и практически удвоенного срока эксплуатации шлифовальных кругов
- Защита от повторного пуска после прерывания подачи электропитания
- Корпус редуктора может монтироваться с поворотом на 90° для управления левой рукой или для отрезных работ
- Отключающиеся угольные щетки для защиты двигателя

**Системные компоненты**

Принадлежности → 130

Ø 125 mm



Технические характеристики	Угловая шлифмашина WE 1500-125 RT	Угловая шлифмашина WEV 1500-125 RT	Угловая шлифмашина WEV 1500-125 Quick RT
Диаметр шлифовальных кругов	125 mm	125 mm	125 mm
Номинальная потребляемая мощность	1.500 W	1.500 W	1.500 W
Отдаваемая мощность	900 W	900 W	900 W
Число оборотов холостого хода	11.000 /min	3.500 - 11.000 /min	3.500 - 11.000 /min
Число оборотов при номинальной нагрузке	11.000 /min	11.000 /min	11.000 /min
Крутящий момент	4,2 Nm	4,2 Nm	4,2 Nm
Резьба шпинделя	M 14	M 14	M 14
Вес без сетевого кабеля	2,4 kg	2,4 kg	2,4 kg
Длина кабеля	4 m	4 m	4 m

**Объем поставки**

№ для заказа	601241	601243	601243500
Защитный кожух	■	■	■
Опорный фланец	■	■	■
Гайка с двумя отверстиями	■	■	■
Зажимная гайка Quick	■	■	■
Дополнительная рукоятка	■	■	■
Ключ под два отверстия	■	■	■
Пластиковый кофр			■

**Преимущества изделия**

- Полноволновая электроника Tacho-Constamatic (TC): быстрое выполнение работ за счет практически неизменного числа оборотов при нагрузке
- Система Metabo Quick для замены кругов без использования инструментов с помощью быстрозажимной гайки
- Полноволновая электроника Vario-Tacho-Constamatic (VTC) с регулировочным колесом: для работы с числом оборотов в зависимости от материала, остающимся неизменным под нагрузкой
- Тяговитая и надежная угловая шлифмашина с эргономичной рукояткой с мягким покрытием для работы без утомления, в частности над головой
- Мощный двигатель с высокой устойчивостью к перегрузкам
- Регулировка защитного кожуха без инструмента; фиксация с защитой от проворачивания
- Электронная система защитного отключения уменьшает отдачу при блокировке круга — высокий уровень защиты пользователя
- Управляемый электроникой плавный пуск исключает рывки при включении
- Защита от повторного пуска после прерывания подачи электропитания
- Отключающиеся угольные щетки для защиты двигателя

**Системные компоненты**

Принадлежности → 130

Ø 125 mm



Технические характеристики	Угловая шлифмашина WE 15-125 Quick	Угловая шлифмашина WE 15-125 HD	Угловая шлифмашина WEP 15-125 Quick
Диаметр шлифовальных кругов	125 mm	125 mm	125 mm
Номинальная потребляемая мощность	1.550 W	1.550 W	1.550 W
Отдаваемая мощность	940 W	940 W	940 W
Число оборотов холостого хода	11.000 /min	9.600 /min	11.000 /min
Число оборотов при номинальной нагрузке	11.000 /min	9.600 /min	11.000 /min
Крутящий момент	3,5 Nm	4,2 Nm	3,5 Nm
Резьба шпинделя	M 14	M 14	M 14
Вес без сетевого кабеля	2,5 kg	2,5 kg	2,5 kg
Длина кабеля	4 m	4 m	4 m

**Объем поставки**

№ для заказа	600448	600465	600476
Защитный кожух	■	■	■
Опорный фланец	■	■	■
Гайка с двумя отверстиями	■	■	■
Зажимная гайка M-Quick	■	■	■
Дополнительная рукоятка Metabo VibraTech (MVT)	■	■	■
Ключ под два отверстия		■	

**Преимущества изделия**

- Замена кругов осуществляется быстро и без инструментов одним нажатием кнопки с помощью системы Metabo M-Quick
- Замена кругов осуществляется быстро и без инструментов одним нажатием кнопки с помощью системы Metabo M-Quick
- Нефиксируемый выключатель с функцией автостопа: безопасная работа благодаря эргономичному расположению переключателя с нескользкой поверхностью
- Максимальный срок службы в экстремальных условиях эксплуатации: надежная, тяговитая угловая шлифмашина с самой высокой удельной мощностью в своем классе — для высокой производительности
- Более долговечный и тяговитый двигатель Metabo Marathon с запатентованной системой защиты от пыли отличается повышенной на 20 % устойчивостью к перегрузкам и увеличенным на 50 % крутящим моментом
- Полноволновая электроника Tacho-Constamatic (TC): быстрое выполнение работ за счет практически неизменного числа оборотов при нагрузке
- Регулировка защитного кожуха без инструмента; фиксация с защитой от проворачивания
- Дополнительная рукоятка Metabo VibraTech (MVT) с низкой вибрацией
- Электронная защита от перегрузок, плавный пуск и защита от повторного пуска
- Корпус редуктора может монтироваться с поворотом на 90° для управления левой рукой или для отрезных работ
- Отключающиеся угольные щетки для защиты двигателя

**Системные компоненты**

Принадлежности → 130



Ø 125 mm



**Технические характеристики**

	Угловая шлифмашина WEA 15-125 Quick	Угловая шлифмашина WEVA 15-125 Quick	Угловая шлифмашина WEV 15-125 Quick
Диаметр шлифовальных кругов	125 mm	125 mm	125 mm
Номинальная потребляемая мощность	1.550 W	1.550 W	1.550 W
Отдаваемая мощность	940 W	940 W	940 W
Число оборотов холостого хода	11.000 /min	2.800 - 11.000 /min	2.800 - 11.000 /min
Число оборотов при номинальной нагрузке	11.000 /min	11.000 /min	11.000 /min
Крутящий момент	3,5 Nm	3,5 Nm	3,5 Nm
Резьба шпинделя	M 14	M 14	M 14
Вес без сетевого кабеля	2,5 kg	2,5 kg	2,5 kg
Длина кабеля	4 m	4 m	4 m

**Объем поставки**

№ для заказа	600492	600496	600468
Защитный кожух	■	■	■
Опорный фланец	■	■	■
Зажимная гайка M-Quick	■	■	■
Дополнительная рукоятка Metabo VibraTech (MVT)	■	■	■

**Преимущества изделия**

- Полноволновая электроника Tacho-Constamatic (TC): быстрое выполнение работ за счет практически неизменного числа оборотов при нагрузке
- Полноволновая электроника Vario-Tacho-Constamatic (VTC) с регулировочным колесом: для работы с числом оборотов в зависимости от материала, остающимся неизменным под нагрузкой
- Самая лучшая антивибрационная система: встроенный автобалансир для уменьшения передачи вибрации на руки и ладони до 50 %, более длительного срока службы машины и практически удвоенного срока эксплуатации шлифовальных кругов
- Максимальный срок службы в экстремальных условиях эксплуатации: надежная, тяговитая угловая шлифмашина с самой высокой удельной мощностью в своем классе — для высокой производительности
- Более долговечный и тяговитый двигатель Metabo Marathon с запатентованной системой защиты от пыли отличается повышенной на 20 % устойчивостью к перегрузкам и увеличенным на 50 % крутящим моментом
- Замена кругов осуществляется быстро и без инструментов одним нажатием кнопки с помощью системы Metabo M-Quick
- Регулировка защитного кожуха без инструмента; фиксация с защитой от проворачивания
- Механическая предохранительная муфта Metabo S-automatic: минимальная отдача при блокировке круга — самая низкая среди конкурентов
- Электронная защита от перегрузок, плавный пуск и защита от повторного пуска
- Корпус редуктора может монтироваться с поворотом на 90° для управления левой рукой или для отрезных работ
- Отключающиеся угольные щетки для защиты двигателя

**Системные компоненты**

Принадлежности → 130

Ø 125 mm



**Технические характеристики**

	Угловая шлифмашина WEV 15-125 Quick HT	Угловая шлифмашина WEV 15-125 Quick Inox
Диаметр шлифовальных кругов	125 mm	125 mm
Номинальная потребляемая мощность	1.550 W	1.550 W
Отдаваемая мощность	940 W	940 W
Число оборотов холостого хода	2.800 - 9.600 /min	2.000 - 7.600 /min
Число оборотов при номинальной нагрузке	9.600 /min	7.600 /min
Крутящий момент	4,2 Nm	5 Nm
Резьба шпинделя	M 14	M 14
Вес без сетевого кабеля	2,5 kg	2,5 kg
Длина кабеля	4 m	4 m

**Объем поставки**

№ для заказа	600562	600572
Защитный кожух	■	■
Опорный фланец	■	■
Зажимная гайка M-Quick	■	■
Дополнительная рукоятка Metabo VibraTech (MVT)	■	■

**Преимущества изделия**

- Оптимальная обработка камня: надежная, тяговитая угловая шлифмашина с понижающей передачей и уменьшенным регулируемым числом оборотов для работ, требующих бережного обращения с материалом
- Идеальная обработка нержавеющей стали: надежная, тяговитая угловая шлифмашина с высокой понижающей передачей и значительно уменьшенным регулируемым числом оборотов для холодного шлифования
- Более долговечный и тяговитый двигатель Metabo Marathon с запатентованной системой защиты от пыли отличается повышенной на 20 % устойчивостью к перегрузкам и увеличенным на 50 % крутящим моментом
- Полноволновая электроника Vario-Tacho-Constamatic (VTC) с регулировочным колесом: для работы с числом оборотов в зависимости от материала, остающимся неизменным под нагрузкой
- Замена кругов осуществляется быстро и без инструментов одним нажатием кнопки с помощью системы Metabo M-Quick
- Регулировка защитного кожуха без инструмента; фиксация с защитой от проворачивания
- Дополнительная рукоятка Metabo VibraTech (MVT) с низкой вибрацией
- Электронная защита от перегрузок, плавный пуск и защита от повторного пуска
- Корпус редуктора может монтироваться с поворотом на 90° для управления левой рукой или для отрезных работ
- Отключающиеся угольные щетки для защиты двигателя

**Системные компоненты**

Принадлежности → 130

Ø 125 mm



Технические характеристики	Угловая шлифмашина WE 17-125 Quick RT	Угловая шлифмашина WEV 17-125 Quick RT	Угловая шлифмашина WEV 17-125 Quick Inox RT
Диаметр шлифовальных кругов	125 mm	125 mm	125 mm
Номинальная потребляемая мощность	1.750 W	1.750 W	1.750 W
Отдаваемая мощность	1.070 W	1.070 W	1.070 W
Число оборотов холостого хода	11.000 /min	2.800 - 11.000 /min	2.000 - 7.600 /min
Число оборотов при номинальной нагрузке	11.000 /min	11.000 /min	7.600 /min
Крутящий момент	3,8 Nm	3,8 Nm	5 Nm
Резьба шпинделя	M 14	M 14	M 14
Вес без сетевого кабеля	2,5 kg	2,5 kg	2,5 kg
Длина кабеля	4 m	4 m	4 m

**Объем поставки**

№ для заказа	601086	601089	601092
Защитный кожух	■	■	■
Опорный фланец	■	■	■
Зажимная гайка M-Quick	■	■	■
Дополнительная рукоятка Metabo VibraTech (MVT)	■	■	■

**Преимущества изделия**

- Полноволновая электроника Tacho-Constamatic (TC): быстрое выполнение работ за счет практически неизменного числа оборотов при нагрузке
- Полноволновая электроника Vario-Tacho-Constamatic (VTC) с регулировочным колесом: для работы с числом оборотов в зависимости от материала, остающимся неизменным под нагрузкой
- Высокий крутящий момент и регулировка числа оборотов для обработки высокопрочной стали и использования агрессивных фибровых кругов
- Идеальная эргономика за счет узкой рукоятки гарантирует максимальный контроль и облегчает работу над головой
- Двигатель Metabo Marathon с новой системой охлаждения и системой угольных щеток гарантирует вдвое больший срок службы
- Система M-Quick для замены кругов без использования инструментов простым нажатием на кнопку
- Регулировка защитного кожуха без инструмента; фиксация с защитой от проворачивания
- Дополнительная рукоятка Metabo VibraTech (MVT) с низкой вибрацией
- Электронный плавный пуск и защита от повторного пуска
- Корпус редуктора может монтироваться с поворотом на 90° для управления левой рукой или для отрезных работ
- Отключающиеся угольные щетки для защиты двигателя

**Системные компоненты**

Принадлежности → 130

Ø 125 mm



Технические характеристики	Угловая шлифмашина WE 17-125 Quick	Угловая шлифмашина WEV 17-125 Quick	Угловая шлифмашина WEA 17-125 Quick
Диаметр шлифовальных кругов	125 mm	125 mm	125 mm
Номинальная потребляемая мощность	1.700 W	1.700 W	1.700 W
Отдаваемая мощность	1.040 W	1.040 W	1.040 W
Число оборотов холостого хода	11.000 /min	2.800 - 11.000 /min	11.000 /min
Число оборотов при номинальной нагрузке	11.000 /min	11.000 /min	11.000 /min
Крутящий момент	3,7 Nm	3,7 Nm	3,7 Nm
Резьба шпинделя	M 14	M 14	M 14
Вес без сетевого кабеля	2,5 kg	2,5 kg	2,5 kg
Длина кабеля	4 m	4 m	4 m

**Объем поставки**

№ для заказа	600515	600516	600534
Защитный кожух	■	■	■
Опорный фланец	■	■	■
Зажимная гайка M-Quick	■	■	■
Дополнительная рукоятка Metabo VibraTech (MVT)	■	■	■

**Преимущества изделия**

- Полноволновая электроника Tacho-Constamatic (TC): быстрое выполнение работ за счет практически неизменного числа оборотов при нагрузке
- Полноволновая электроника Vario-Tacho-Constamatic (VTC) с регулировочным колесом: для работы с числом оборотов в зависимости от материала, остающимся неизменным под нагрузкой
- Полноволновая электроника Tacho-Constamatic (TC): быстрое выполнение работ за счет практически неизменного числа оборотов при нагрузке
- Самая лучшая антивибрационная система: встроенный автобалансиру для уменьшения передачи вибрации на руки и ладони до 50 %, более длительного срока службы машины и практически удвоенного срока эксплуатации шлифовальных кругов
- Максимальная продуктивность: угловая шлифмашина 1 700 Вт с мощностью большого инструмента и удобством маленького для быстрого снятия материала при промышленном применении
- Более долговечный и тяговитый двигатель Metabo Marathon с запатентованной системой защиты от пыли отличается повышенной на 20 % устойчивостью к перегрузкам и увеличенным на 50 % крутящим моментом
- Замена кругов осуществляется быстро и без инструментов одним нажатием кнопки с помощью системы Metabo M-Quick
- Регулировка защитного кожуха без инструмента; фиксация с защитой от проворачивания
- Дополнительная рукоятка Metabo VibraTech (MVT) с низкой вибрацией
- Корпус редуктора может монтироваться с поворотом на 90° для управления левой рукой или для отрезных работ
- Электронная защита от перегрузок, плавный пуск и защита от повторного пуска
- Отключающиеся угольные щетки для защиты двигателя

**Системные компоненты**

Принадлежности → 130



Ø 125 mm



## Технические характеристики

Угловая шлифмашина  
WEBA 17-125 Quick

Диаметр шлифовальных кругов	125 mm
Номинальная потребляемая мощность	1.700 W
Отдаваемая мощность	1.040 W
Число оборотов холостого хода	11.000 /min
Число оборотов при номинальной нагрузке	11.000 /min
Крутящий момент	3,7 Nm
Резьба шпинделя	M 14
Вес без сетевого кабеля	2,7 kg
Длина кабеля	4 m

Угловая шлифмашина  
WEPBA 17-125 Quick

Диаметр шлифовальных кругов	125 mm
Номинальная потребляемая мощность	1.700 W
Отдаваемая мощность	1.040 W
Число оборотов холостого хода	11.000 /min
Число оборотов при номинальной нагрузке	11.000 /min
Крутящий момент	3,7 Nm
Резьба шпинделя	M 14
Вес без сетевого кабеля	2,7 kg
Длина кабеля	4 m

## Объем поставки

№ для заказа	600514	600548
Защитный кожух	■	■
Опорный фланец	■	■
Зажимная гайка M-Quick	■	■
Дополнительная рукоятка Metabo VibraTech (MVT)	■	■

## Преимущества изделия

- Максимальная продуктивность: угловая шлифмашина 1 700 Вт с мощностью большого инструмента и удобством маленького для быстрого снятия материала при промышленном применении
- Более долговечный и тяговитый двигатель Metabo Marathon с запатентованной системой защиты от пыли отличается повышенной на 20 % устойчивостью к перегрузкам и увеличенным на 50 % крутящим моментом
- Полноволновая электроника Tacho-Constamatic (TC): быстрое выполнение работ за счет практически неизменного числа оборотов при нагрузке
- Замена кругов осуществляется быстро и без инструментов одним нажатием кнопки с помощью системы Metabo M-Quick
- Регулировка защитного кожуха без инструмента; фиксация с защитой от проворачивания
- Дополнительная рукоятка Metabo VibraTech (MVT) с низкой вибрацией
- Самая лучшая антивибрационная система: встроенный автобалансиру для уменьшения передачи вибрации на руки и ладони до 50 %, более длительного срока службы машины и практически удвоенного срока эксплуатации шлифовальных кругов
- Самая быстрая тормозная система для максимальной защиты пользователя: запатентованный механический дисковый тормоз останавливает круг в течение 2 секунд при отключении или прерывании подачи питания
- Электронная защита от перегрузок, плавный пуск и защита от повторного пуска
- Корпус редуктора может монтироваться с поворотом на 90° для управления левой рукой или для отрезных работ
- Отключающиеся угольные щетки для защиты двигателя

- Нефиксируемый выключатель с функцией автостопа: безопасная работа благодаря эргономичному расположению переключателя с нескользящей поверхностью

## Системные компоненты

Принадлежности → 130



Ø 125 mm



## Технические характеристики

Угловая шлифмашина  
WEPBA 17-125 Quick DS

Диаметр шлифовальных кругов	125 mm
Номинальная потребляемая мощность	1.700 W
Отдаваемая мощность	1.040 W
Число оборотов холостого хода	11.000 /min
Число оборотов при номинальной нагрузке	11.000 /min
Крутящий момент	3,7 Nm
Резьба шпинделя	M 14
Вес без сетевого кабеля	2,7 kg
Длина кабеля	4 m

Угловая шлифмашина  
WEPBA 17-125 Quick RT

Диаметр шлифовальных кругов	125 mm
Номинальная потребляемая мощность	1.750 W
Отдаваемая мощность	1.070 W
Число оборотов холостого хода	11.000 /min
Число оборотов при номинальной нагрузке	11.000 /min
Крутящий момент	3,8 Nm
Резьба шпинделя	M 14
Вес без сетевого кабеля	2,7 kg
Длина кабеля	4 m

## Объем поставки

№ для заказа	600549	601097
Защитный кожух	■	■
Опорный фланец	■	■
Зажимная гайка M-Quick	■	■
Дополнительная рукоятка Metabo VibraTech (MVT)	■	■

## Преимущества изделия

- Стальное ушко для карабина позволяет закрепить угловую шлифмашину от падения при работе на большой высоте
- Идеальная эргономика за счет узкой рукоятки гарантирует максимальный контроль и облегчает работу над головой
- Максимальная продуктивность: угловая шлифмашина 1 700 Вт с мощностью большого инструмента и удобством маленького для быстрого снятия материала при промышленном применении
- Более долговечный и тяговитый двигатель Metabo Marathon с запатентованной системой защиты от пыли отличается повышенной на 20 % устойчивостью к перегрузкам и увеличенным на 50 % крутящим моментом
- Полноволновая электроника Tacho-Constamatic (TC): быстрое выполнение работ за счет практически неизменного числа оборотов при нагрузке
- Система M-Quick для замены кругов без использования инструментов простым нажатием на кнопку
- Регулировка защитного кожуха без инструмента; фиксация с защитой от проворачивания
- Уменьшенная вибрация для работы без усталости за счет дополнительной рукоятки Metabo VibraTech (MVT) и встроенного автобалансира
- Максимальная защита пользователя благодаря запатентованному механическому дисковому тормозу и нефиксируемому выключателю: остановка круга в течение 2 секунд после отключения и в случае прерывания электроэнергии
- Корпус редуктора может монтироваться с поворотом на 90° для управления левой рукой или для отрезных работ
- Электронный плавный пуск и защита от повторного пуска
- Отключающиеся угольные щетки для защиты двигателя

## Системные компоненты

Принадлежности → 130

Ø 150 mm



## Технические характеристики

Угловая шлифмашина  
W 12-150 Quick

Диаметр шлифовальных кругов	150 mm
Номинальная потребляемая мощность	1.250 W
Отдаваемая мощность	780 W
Число оборотов холостого хода	9.600 /min
Число оборотов при номинальной нагрузке	7.000 /min
Крутящий момент	3,8 Nm
Резьба шпинделя	M 14
Вес без сетевого кабеля	2,5 kg
Длина кабеля	4 m

## Объем поставки

№ для заказа	600407	601242
Защитный кожух	■	■
Опорный фланец	■	■
Гайка с двумя отверстиями	■	■
Зажимная гайка M-Quick	■	■
Дополнительная рукоятка	■	■
Дополнительная рукоятка Metabo VibraTech (MVT)	■	■
Ключ под два отверстия	■	■

## Преимущества изделия

- Длительный срок службы в сложных условиях эксплуатации: мощная и надежная угловая шлифмашина с наивысшей удельной мощностью в своем классе — для быстрого выполнения работ
- Более долговечный и тяговитый двигатель Metabo Marathon с запатентованной системой защиты от пыли отличается повышенной на 20 % устойчивостью к перегрузкам и увеличенным на 50 % крутящим моментом
- Замена кругов осуществляется быстро и без инструментов одним нажатием кнопки с помощью системы Metabo M-Quick
- Дополнительная рукоятка Metabo VibraTech (MVT) с низкой вибрацией
- Корпус редуктора может монтироваться с поворотом на 90° для управления левой рукой или для отрезных работ
- Регулировка защитного кожуха без инструмента; фиксация с защитой от проворачивания
- Защита от повторного пуска после прерывания подачи электропитания
- Отключающиеся угольные щетки для защиты двигателя
- Тяговитая и надежная угловая шлифмашина с эргономичной рукояткой с мягким покрытием для работы без утомления, в частности над головой
- Мощный двигатель с высокой устойчивостью к перегрузкам
- Полноволновая электроника Tacho-Constatic (TC): быстрое выполнение работ за счет практически неизменного числа оборотов при нагрузке
- Управляемый электроникой плавный пуск исключает рывки при включении

## Системные компоненты

Принадлежности → 130

Ø 150 mm



## Технические характеристики

Угловая шлифмашина  
WE 15-150 Quick

Диаметр шлифовальных кругов	150 mm
Номинальная потребляемая мощность	1.550 W
Отдаваемая мощность	940 W
Число оборотов холостого хода	9.600 /min
Число оборотов при номинальной нагрузке	9.600 /min
Крутящий момент	3,9 Nm
Резьба шпинделя	M 14
Вес без сетевого кабеля	2,6 kg
Длина кабеля	4 m

## Объем поставки

№ для заказа	600464	600488
Защитный кожух	■	■
Опорный фланец	■	■
Зажимная гайка M-Quick	■	■
Дополнительная рукоятка Metabo VibraTech (MVT)	■	■

## Преимущества изделия

- Максимальный срок службы в экстремальных условиях эксплуатации: надежная, тяговитая угловая шлифмашина с самой высокой удельной мощностью в своем классе — для высокой производительности
- Более долговечный и тяговитый двигатель Metabo Marathon с запатентованной системой защиты от пыли отличается повышенной на 20 % устойчивостью к перегрузкам и увеличенным на 50 % крутящим моментом
- Полноволновая электроника Tacho-Constatic (TC): быстрое выполнение работ за счет практически неизменного числа оборотов при нагрузке
- Замена кругов осуществляется быстро и без инструментов одним нажатием кнопки с помощью системы Metabo M-Quick
- Регулировка защитного кожуха без инструмента; фиксация с защитой от проворачивания
- Дополнительная рукоятка Metabo VibraTech (MVT) с низкой вибрацией
- Электронная защита от перегрузок, плавный пуск и защита от повторного пуска
- Корпус редуктора может монтироваться с поворотом на 90° для управления левой рукой или для отрезных работ
- Отключающиеся угольные щетки для защиты двигателя
- Нефиксируемый выключатель с функцией автостопа: безопасная эксплуатация за счет эргономичного переключателя

## Системные компоненты

Принадлежности → 130

Ø 150 mm



**Технические характеристики**

	Угловая шлифмашина WEA 15-150 Quick	Угловая шлифмашина WEVA 15-150 Quick	Угловая шлифмашина WEV 15-150 Quick
Диаметр шлифовальных кругов	150 mm	150 mm	150 mm
Номинальная потребляемая мощность	1.550 W	1.550 W	1.550 W
Отдаваемая мощность	940 W	940 W	940 W
Число оборотов холостого хода	9.600 /min	2.800 - 9.600 /min	2.800 - 9.600 /min
Число оборотов при номинальной нагрузке	9.600 /min	9.600 /min	9.600 /min
Крутящий момент	3,9 Nm	3,9 Nm	3,9 Nm
Резьба шпинделя	M 14	M 14	M 14
Вес без сетевого кабеля	2,6 kg	2,6 kg	2,6 kg
Длина кабеля	4 m	4 m	4 m

**Объем поставки**

№ для заказа	600493	600506	600472
Защитный кожух	■	■	■
Опорный фланец	■	■	■
Зажимная гайка M-Quick	■	■	■
Дополнительная рукоятка Metabo VibraTech (MVT)	■	■	■

**Преимущества изделия**

- Полноволновая электроника Tacho-Constamatic (TC): быстрое выполнение работ за счет практически неизменного числа оборотов при нагрузке
- Полноволновая электроника Vario-Tacho-Constamatic (VTC) с регулировочным колесом: для работы с числом оборотов в зависимости от материала, остающимся неизменным под нагрузкой
- Самая лучшая антивибрационная система: встроенный автобалансир для уменьшения передачи вибрации на руки и ладони до 50 %, более длительного срока службы машины и практически удвоенного срока эксплуатации шлифовальных кругов
- Максимальный срок службы в экстремальных условиях эксплуатации: надежная, тяговитая угловая шлифмашина с самой высокой удельной мощностью в своем классе — для высокой производительности
- Более долговечный и тяговитый двигатель Metabo Marathon с запатентованной системой защиты от пыли отличается повышенной на 20 % устойчивостью к перегрузкам и увеличенным на 50 % крутящим моментом
- Замена кругов осуществляется быстро и без инструментов одним нажатием кнопки с помощью системы Metabo M-Quick
- Регулировка защитного кожуха без инструмента; фиксация с защитой от проворачивания
- Дополнительная рукоятка Metabo VibraTech (MVT) с низкой вибрацией
- Электронная защита от перегрузок, плавный пуск и защита от повторного пуска
- Корпус редуктора может монтироваться с поворотом на 90° для управления левой рукой или для отрезных работ
- Отключающиеся угольные щетки для защиты двигателя

**Системные компоненты**

Принадлежности → 130

Ø 150 mm



**Технические характеристики**

	Угловая шлифмашина WE 17-150 Quick RT	Угловая шлифмашина WEA 17-150 Quick
Диаметр шлифовальных кругов	150 mm	150 mm
Номинальная потребляемая мощность	1.750 W	1.700 W
Отдаваемая мощность	1.070 W	1.040 W
Число оборотов холостого хода	9.600 /min	9.600 /min
Число оборотов при номинальной нагрузке	9.600 /min	9.600 /min
Крутящий момент	4,4 Nm	4,3 Nm
Резьба шпинделя	M 14	M 14
Вес без сетевого кабеля	2,5 kg	2,5 kg
Длина кабеля	4 m	4 m

**Объем поставки**

№ для заказа	601087	600535
Защитный кожух	■	■
Опорный фланец	■	■
Зажимная гайка M-Quick	■	■
Дополнительная рукоятка Metabo VibraTech (MVT)	■	■

**Преимущества изделия**

- Идеальная эргономика за счет узкой рукоятки гарантирует максимальный контроль и облегчает работу над головой
- Электронный плавный пуск и защита от повторного пуска
- Самая лучшая антивибрационная система: встроенный автобалансир для уменьшения передачи вибрации на руки и ладони до 50 %, более длительного срока службы машины и практически удвоенного срока эксплуатации шлифовальных кругов
- Электронная защита от перегрузок, плавный пуск и защита от повторного пуска
- Максимальная продуктивность: угловая шлифмашина 1 700 Вт с мощностью большого инструмента и удобством маленького для быстрого снятия материала при промышленном применении
- Более долговечный и тяговитый двигатель Metabo Marathon с запатентованной системой защиты от пыли отличается повышенной на 20 % устойчивостью к перегрузкам и увеличенным на 50 % крутящим моментом
- Полноволновая электроника Tacho-Constamatic (TC): быстрое выполнение работ за счет практически неизменного числа оборотов при нагрузке
- Система M-Quick для замены кругов без использования инструментов простым нажатием на кнопку
- Регулировка защитного кожуха без инструмента; фиксация с защитой от проворачивания
- Дополнительная рукоятка Metabo VibraTech (MVT) с низкой вибрацией
- Корпус редуктора может монтироваться с поворотом на 90° для управления левой рукой или для отрезных работ
- Отключающиеся угольные щетки для защиты двигателя

**Системные компоненты**

Принадлежности → 130

Ø 150 mm



Технические характеристики

Угловая шлифмашина WEPBA 17-150 Quick

Диаметр шлифовальных кругов	150 mm
Номинальная потребляемая мощность	1.700 W
Отдаваемая мощность	1.040 W
Число оборотов холостого хода	9.600 /min
Число оборотов при номинальной нагрузке	9.600 /min
Крутящий момент	4,3 Nm
Резьба шпинделя	M 14
Вес без сетевого кабеля	2,8 kg
Длина кабеля	4 m

Угловая шлифмашина WEPBA 17-150 Quick RT

Диаметр шлифовальных кругов	150 mm
Номинальная потребляемая мощность	1.750 W
Отдаваемая мощность	1.070 W
Число оборотов холостого хода	9.600 /min
Число оборотов при номинальной нагрузке	9.600 /min
Крутящий момент	4,4 Nm
Резьба шпинделя	M 14
Вес без сетевого кабеля	2,8 kg
Длина кабеля	4 m

Объем поставки

№ для заказа	600552	601098
Защитный кожух	■	■
Опорный фланец	■	■
Зажимная гайка M-Quick	■	■
Дополнительная рукоятка Metabo VibraTech (MVT)	■	■

Преимущества изделия

- Электронная защита от перегрузок, плавный пуск и защита от повторного пуска
- Идеальная эргономика за счет узкой рукоятки гарантирует максимальный контроль и облегчает работу над головой
- Электронный плавный пуск и защита от повторного пуска
- Максимальная продуктивность: угловая шлифмашина 1 700 Вт с мощностью большого инструмента и удобством маленького для быстрого снятия материала при промышленном применении
- Более долговечный и тяговитый двигатель Metabo Marathon с запатентованной системой защиты от пыли отличается повышенной на 20 % устойчивостью к перегрузкам и увеличенным на 50 % крутящим моментом
- Полноволновая электроника Tacho-Constamatic (TC): быстрое выполнение работ за счет практически неизменного числа оборотов при нагрузке
- Система M-Quick для замены кругов без использования инструментов простым нажатием на кнопку
- Регулировка защитного кожуха без инструмента; фиксация с защитой от проворачивания
- Уменьшенная вибрация для работы без усталости за счет дополнительной рукоятки Metabo VibraTech (MVT) и встроенного автобалансира
- Максимальная защита пользователя благодаря запатентованному механическому дисковому тормозу и нефиксируемому выключателю: остановка круга в течение 2 секунд после отпущения и в случае прерывания электроэнергии
- Корпус редуктора может монтироваться с поворотом на 90° для управления левой рукой или для отрезных работ
- Отключающиеся угольные щетки для защиты двигателя

Системные компоненты

Принадлежности ➔ 130

Ø 180 mm



Технические характеристики

Угловая шлифмашина WE 19-180 Quick RT

Диаметр шлифовальных кругов	180 mm
Номинальная потребляемая мощность	1.900 W
Отдаваемая мощность	1.240 W
Число оборотов холостого хода	8.200 /min
Число оборотов при номинальной нагрузке	8.200 /min
Крутящий момент	5 Nm
Резьба шпинделя	M 14
Вес без сетевого кабеля	2,7 kg
Длина кабеля	4 m

Угловая шлифмашина WEA 19-180 Quick RT

Диаметр шлифовальных кругов	180 mm
Номинальная потребляемая мощность	1.900 W
Отдаваемая мощность	1.240 W
Число оборотов холостого хода	8.200 /min
Число оборотов при номинальной нагрузке	8.200 /min
Крутящий момент	5 Nm
Резьба шпинделя	M 14
Вес без сетевого кабеля	2,7 kg
Длина кабеля	4 m

Угловая шлифмашина WEPBA 19-180 Quick RT

Диаметр шлифовальных кругов	180 mm
Номинальная потребляемая мощность	1.900 W
Отдаваемая мощность	1.240 W
Число оборотов холостого хода	8.200 /min
Число оборотов при номинальной нагрузке	8.200 /min
Крутящий момент	5 Nm
Резьба шпинделя	M 14
Вес без сетевого кабеля	2,9 kg
Длина кабеля	4 m

Объем поставки

№ для заказа	601088	601095	601099
Защитный кожух	■	■	■
Опорный фланец	■	■	■
Зажимная гайка M-Quick	■	■	■
Дополнительная рукоятка Metabo VibraTech (MVT)	■	■	■

Преимущества изделия

- Дополнительная рукоятка Metabo VibraTech (MVT) с низкой вибрацией
- Максимальная защита пользователя благодаря запатентованному механическому дисковому тормозу и нефиксируемому выключателю: остановка круга в течение 2 секунд после отпущения и в случае прерывания электроэнергии
- Уменьшенная вибрация для работы без усталости за счет дополнительной рукоятки Metabo VibraTech (MVT) и встроенного автобалансира
- Инструмент с самой высокой полной мощностью 1 900 Вт для промышленной обработки сварных швов и с глубиной реза, как у большой угловой шлифмашины (Ø 230 мм), при этом вес вдвое меньше
- Идеальная эргономика за счет узкой рукоятки гарантирует максимальный контроль и облегчает работу над головой
- Двигатель Metabo Marathon с новой системой охлаждения и системой угольных щеток гарантирует вдвое больший срок службы
- Полноволновая электроника Tacho-Constamatic (TC): быстрое выполнение работ за счет практически неизменного числа оборотов при нагрузке
- Система M-Quick для замены кругов без использования инструментов простым нажатием на кнопку
- Регулировка защитного кожуха без инструмента; фиксация с защитой от проворачивания
- Автоматическая предохранительная муфта Metabo S-automatic: при блокировке круга обеспечивает самую низкую отдачу среди аналогичных инструментов на рынке — для максимальной защиты пользователя и бесперебойной работы
- Электронный плавный пуск и защита от повторного пуска
- Корпус редуктора может монтироваться с поворотом на 90° для управления левой рукой или для отрезных работ
- Отключающиеся угольные щетки для защиты двигателя

Системные компоненты

Принадлежности ➔ 130

# Большие угловые шлифмашины от Metabo: лучший выбор для промышленной эксплуатации в длительном режиме.

Будь то обдирочные или сложные отрезные работы, например, погружные пропилы на 30 мм в сплошной материал, большие угловые шлифмашины Metabo с мощным двигателем Marathon вас не подведут. Для максимальной безопасности и удобства при отрезных работах предусмотрена поворотная основная рукоятка.

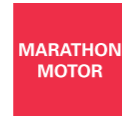

### Двигатель Metabo Marathon

- Запатентованная система защиты от пыли
- До 20 % выше устойчивость к перегрузкам
- До 50 % выше крутящий момент

**Минимальная отдача — максимальный контроль**  
Электронная система защитного отключения для уменьшения отдачи при заклинивании круга



### Обдирочные работы без усталости

- Выключатель с функцией автостопа
- Для быстрого отключения при потере контроля



**Легкая и быстрая замена кругов**  
при помощи быстрозажимной гайки Quick



### Обдирочные работы без усталости

- Благодаря встроенному автобалансиру
  - Благодаря амортизационной системе Metabo VibraTech (MVT) и дополнительной рукоятке
- На 50 % ниже вибрация и уменьшение износа дисков в два раза!

WEA 26-230 MVT Quick

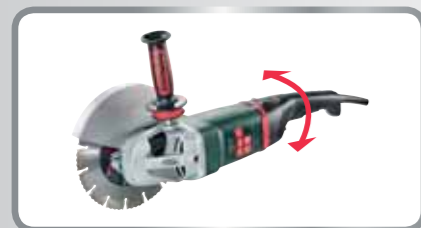

**Повернуть рукоятку для безопасного резания**  
Поворотная главная рукоятка для повышения безопасности и удобства эксплуатации при резании до 65 мм



**Быстрая и простая замена принадлежностей**  
Зажимная гайка Quick для замены отрезных и обдирочных кругов без ключа под два отверстия для минимизации перерывов в работе



**Подходящий круг для любой задачи**  
Большой ассортимент алмазных отрезных кругов, а также отрезных и обдирочных кругов



Ø 180 mm

### Технические характеристики

	Угловая шлифмашина W 22-180 MVT	Угловая шлифмашина W 24-180 MVT	Угловая шлифмашина WE 22-180 MVT	Угловая шлифмашина WE 24-180 MVT
Диаметр шлифовальных кругов	180 mm	180 mm	180 mm	180 mm
Номинальная потребляемая мощность	2.200 W	2.400 W	2.200 W	2.400 W
Отдаваемая мощность	1.500 W	1.600 W	1.500 W	1.600 W
Число оборотов холостого хода	8.500 /min	8.500 /min	8.500 /min	8.500 /min
Число оборотов при номинальной нагрузке	5.800 /min	5.800 /min	5.800 /min	5.800 /min
Крутящий момент	11 Nm	14 Nm	11 Nm	14 Nm
Резьба шпинделя	M 14	M 14	M 14	M 14
Вес без сетевого кабеля	5,7 kg	5,7 kg	5,7 kg	5,7 kg
Длина кабеля	4 m	4 m	4 m	4 m

### Объем поставки

№ для заказа	606461	606466	606463	606468
Защитный кожух	■	■	■	■
Опорный фланец	■	■	■	■
Гайка с двумя отверстиями	■	■	■	■
Дополнительная рукоятка Metabo VibraTech (MVT)	■	■	■	■
Ключ под два отверстия	■	■	■	■

### Преимущества изделия

- Нефиксируемый выключатель с функцией автостопа для высокой защиты пользователя (опция)
- Функция ограничения пускового тока с главным пуском предотвращает срабатывание предохранителя при включении
- Электронная система защитного отключения уменьшает отдачу при блокировке круга — высокий уровень защиты пользователя
- Электронная защита двигателя от перегрузок и защита от повторного пуска
- Сигнал светодиода при сработавшей защите от повторного запуска или перегрева
- Двигатель Metabo Marathon с запатентованной защитой от пыли для обеспечения длительного срока службы
- Предохранительный выключатель Metabo защищает от непреднамеренного включения
- Регулировка защитного кожуха без инструмента; фиксация с защитой от проворачивания
- Metabo VibraTech (MVT): встроенная амортизационная система и дополнительная рукоятка для снижения вибраций и защиты здоровья
- Дополнительная рукоятка, монтируемая в трех положениях
- Поворотная главная рукоятка: высокая надежность и удобство использования при отрезных работах
- Отключающиеся угольные щетки для защиты двигателя

### Системные компоненты

Принадлежности → 130



Ø 180 mm



**Технические характеристики**

**Угловая шлифмашина WEA 24-180 MVT Quick**

Диаметр шлифовальных кругов	180 mm
Номинальная потребляемая мощность	2.400 W
Отдаваемая мощность	1.600 W
Число оборотов холостого хода	8.500 /min
Число оборотов при номинальной нагрузке	5.800 /min
Крутящий момент	14 Nm
Резьба шпинделя	M 14
Вес без сетевого кабеля	5,8 kg
Длина кабеля	4 m

**Угловая шлифмашина W 26-180 MVT**

Диаметр шлифовальных кругов	180 mm
Номинальная потребляемая мощность	2.600 W
Отдаваемая мощность	1.800 W
Число оборотов холостого хода	8.500 /min
Число оборотов при номинальной нагрузке	6.000 /min
Крутящий момент	17 Nm
Резьба шпинделя	M 14
Вес без сетевого кабеля	6,2 kg
Длина кабеля	4 m

**Объем поставки**

№ для заказа	606471	606473
Защитный кожух	■	■
Опорный фланец	■	■
Гайка с двумя отверстиями	■	■
Быстрозажимная гайка	■	■
Дополнительная рукоятка Metabo VibraTech (MVT)	■	■
Ключ под два отверстия	■	■

**Преимущества изделия**

- Самая лучшая антивибрационная система: встроенный автобалансир для уменьшения передачи вибрации на руки и ладони до 50 %, более длительного срока службы машины и практически удвоенного срока эксплуатации шлифовальных кругов
- Функция ограничения пускового тока с плавным пуском предотвращает срабатывание предохранителя при включении
- Электронная система защитного отключения уменьшает отдачу при блокировке круга — высокий уровень защиты пользователя
- Электронная защита двигателя от перегрузок и защита от повторного пуска
- Сигнал светодиода при сработавшей защите от повторного запуска или перегрева
- Система Metabo Quick для замены кругов без использования инструментов с помощью быстрозажимной гайки
- Нефиксируемый выключатель с функцией автостопа для высокой защиты пользователя (опция)
- Двигатель Metabo Marathon с запатентованной защитой от пыли для обеспечения длительного срока службы
- Предохранительный выключатель Metabo защищает от непреднамеренного включения
- Регулировка защитного кожуха без инструмента; фиксация с защитой от проворачивания
- Metabo VibraTech (MVT): встроенная амортизационная система и дополнительная рукоятка для снижения вибраций и защиты здоровья
- Дополнительная рукоятка, монтируемая в трех положениях
- Поворотная главная рукоятка: высокая надежность и удобство использования при отрезных работах
- Отключающиеся угольные щетки для защиты двигателя

**Системные компоненты**

Принадлежности → 130



Ø 230 mm



**Технические характеристики**

**Угловая шлифмашина W 22-230 MVT**

Диаметр шлифовальных кругов	230 mm
Номинальная потребляемая мощность	2.200 W
Отдаваемая мощность	1.500 W
Число оборотов холостого хода	6.600 /min
Число оборотов при номинальной нагрузке	4.600 /min
Крутящий момент	14 Nm
Резьба шпинделя	M 14
Вес без сетевого кабеля	5,8 kg
Длина кабеля	4 m

**Угловая шлифмашина WE 22-230 MVT**

Диаметр шлифовальных кругов	230 mm
Номинальная потребляемая мощность	2.200 W
Отдаваемая мощность	1.500 W
Число оборотов холостого хода	6.600 /min
Число оборотов при номинальной нагрузке	4.600 /min
Крутящий момент	14 Nm
Резьба шпинделя	M 14
Вес без сетевого кабеля	5,8 kg
Длина кабеля	4 m

**Угловая шлифмашина WE 22-230 MVT Quick**

Диаметр шлифовальных кругов	230 mm
Номинальная потребляемая мощность	2.200 W
Отдаваемая мощность	1.500 W
Число оборотов холостого хода	6.600 /min
Число оборотов при номинальной нагрузке	4.600 /min
Крутящий момент	14 Nm
Резьба шпинделя	M 14
Вес без сетевого кабеля	5,8 kg
Длина кабеля	4 m

**Объем поставки**

№ для заказа	606462	606464	606465
Защитный кожух	■	■	■
Опорный фланец	■	■	■
Гайка с двумя отверстиями	■	■	■
Быстрозажимная гайка	■	■	■
Дополнительная рукоятка Metabo VibraTech (MVT)	■	■	■
Ключ под два отверстия	■	■	■

**Преимущества изделия**

- Нефиксируемый выключатель с функцией автостопа для высокой защиты пользователя (опция)
- Система Metabo Quick для замены кругов без использования инструментов с помощью быстрозажимной гайки
- Функция ограничения пускового тока с плавным пуском предотвращает срабатывание предохранителя при включении
- Электронная система защитного отключения уменьшает отдачу при блокировке круга — высокий уровень защиты пользователя
- Электронная защита двигателя от перегрузок и защита от повторного пуска
- Сигнал светодиода при сработавшей защите от повторного запуска или перегрева
- Двигатель Metabo Marathon с запатентованной защитой от пыли для обеспечения длительного срока службы
- Предохранительный выключатель Metabo защищает от непреднамеренного включения
- Регулировка защитного кожуха без инструмента; фиксация с защитой от проворачивания
- Metabo VibraTech (MVT): встроенная амортизационная система и дополнительная рукоятка для снижения вибраций и защиты здоровья
- Дополнительная рукоятка, монтируемая в трех положениях
- Поворотная главная рукоятка: высокая надежность и удобство использования при отрезных работах
- Отключающиеся угольные щетки для защиты двигателя

**Системные компоненты**

Принадлежности → 130





Ø 230 mm

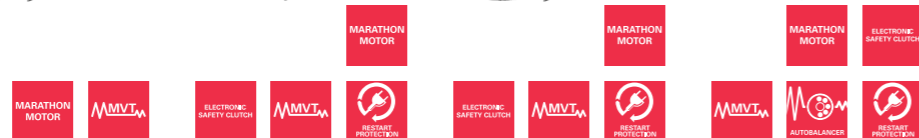

Технические характеристики	Угловая шлифмашина W 24-230 MVT	Угловая шлифмашина WE 24-230 MVT	Угловая шлифмашина WE 24-230 MVT Quick	Угловая шлифмашина WEA 24-230 MVT Quick
Диаметр шлифовальных кругов	230 mm	230 mm	230 mm	230 mm
Номинальная потребляемая мощность	2.400 W	2.400 W	2.400 W	2.400 W
Отдаваемая мощность	1.600 W	1.600 W	1.600 W	1.600 W
Число оборотов холостого хода	6.600 /min	6.600 /min	6.600 /min	6.600 /min
Число оборотов при номинальной нагрузке	4.600 /min	4.600 /min	4.600 /min	4.600 /min
Крутящий момент	17 Nm	17 Nm	17 Nm	17 Nm
Резьба шпинделя	M 14	M 14	M 14	M 14
Вес без сетевого кабеля	5,8 kg	5,8 kg	5,8 kg	5,9 kg
Длина кабеля	4 m	4 m	4 m	4 m

**Объем поставки**

№ для заказа	606467	606469	606470	606472
Защитный кожух	■	■	■	■
Опорный фланец	■	■	■	■
Гайка с двумя отверстиями	■	■	■	■
Быстрозажимная гайка			■	■
Дополнительная рукоятка Metabo VibraTech (MVT)	■	■	■	■
Ключ под два отверстия	■	■	■	■

**Преимущества изделия**

- Нефиксируемый выключатель с функцией автостопа для высокой защиты пользователя (опция)
- Система Metabo Quick для замены кругов без использования инструментов с помощью быстрозажимной гайки
- Функция ограничения пускового тока с плавным пуском предотвращает срабатывание предохранителя при включении
- Электронная система защитного отключения уменьшает отдачу при блокировке круга — высокий уровень защиты пользователя
- Электронная защита двигателя от перегрузок и защита от повторного пуска
- Сигнал светодиода при сработавшей защите от повторного запуска или перегрева
- Двигатель Metabo Marathon с запатентованной защитой от пыли для обеспечения длительного срока службы
- Предохранительный выключатель Metabo защищает от непреднамеренного включения
- Регулировка защитного кожуха без инструмента; фиксация с защитой от проворачивания
- Metabo VibraTech (MVT): встроенная амортизационная система и дополнительная рукоятка для снижения вибраций и защиты здоровья
- Дополнительная рукоятка, монтируемая в трех положениях
- Поворотная главная рукоятка: высокая надежность и удобство использования при отрезных работах
- Отключающиеся угольные щетки для защиты двигателя

**Системные компоненты**

Принадлежности → 130



Ø 230 mm



Технические характеристики	Угловая шлифмашина W 26-230 MVT	Угловая шлифмашина WE 26-230 MVT Quick	Угловая шлифмашина WEA 26-230 MVT Quick
Диаметр шлифовальных кругов	230 mm	230 mm	230 mm
Номинальная потребляемая мощность	2.600 W	2.600 W	2.600 W
Отдаваемая мощность	1.800 W	1.800 W	1.800 W
Число оборотов холостого хода	6.600 /min	6.600 /min	6.600 /min
Число оборотов при номинальной нагрузке	4.800 /min	4.800 /min	4.800 /min
Крутящий момент	18 Nm	18 Nm	18 Nm
Резьба шпинделя	M 14	M 14	M 14
Вес без сетевого кабеля	6,3 kg	6,3 kg	6,4 kg
Длина кабеля	4 m	4 m	4 m

**Объем поставки**

№ для заказа	606474	606475	606476
Защитный кожух	■	■	■
Опорный фланец	■	■	■
Гайка с двумя отверстиями	■	■	■
Быстрозажимная гайка		■	■
Дополнительная рукоятка Metabo VibraTech (MVT)	■	■	■
Ключ под два отверстия	■	■	■

**Преимущества изделия**

- Нефиксируемый выключатель с функцией автостопа для высокой защиты пользователя (опция)
- Самая лучшая антивибрационная система: встроенный автобаланси́р для уменьшения передачи вибрации на руки и ладони до 50 %, более длительного срока службы машины и практически удвоенного срока эксплуатации шлифовальных кругов
- Функция ограничения пускового тока с плавным пуском предотвращает срабатывание предохранителя при включении
- Электронная система защитного отключения уменьшает отдачу при блокировке круга — высокий уровень защиты пользователя
- Электронная защита двигателя от перегрузок и защита от повторного пуска
- Сигнал светодиода при сработавшей защите от повторного запуска или перегрева
- Система Metabo Quick для замены кругов без использования инструментов с помощью быстрозажимной гайки
- Двигатель Metabo Marathon с запатентованной защитой от пыли для обеспечения длительного срока службы
- Предохранительный выключатель Metabo защищает от непреднамеренного включения
- Регулировка защитного кожуха без инструмента; фиксация с защитой от проворачивания
- Metabo VibraTech (MVT): встроенная амортизационная система и дополнительная рукоятка для снижения вибраций и защиты здоровья
- Дополнительная рукоятка, монтируемая в трех положениях
- Поворотная главная рукоятка: высокая надежность и удобство использования при отрезных работах
- Отключающиеся угольные щетки для защиты двигателя

**Системные компоненты**

Принадлежности → 130

## Отрезные и обдирочные круги: классы качества Metabo.

Metabo предлагает четыре класса качества, из которых вы наверняка выберете круги, соответствующие вашим потребностям.



«Novoflex»  
«Novorapid» Inox

### Качество Basic

Отличаются высокой производительностью съема и резания при длительном сроке службы.

«Flexiamant»  
«Flexiarapid» Inox

### Качество Standard

Сбалансированная производительность резания и чрезвычайно длительный срок службы.

«Flexiamant Super»  
«Flexiarapid Super»  
Inox HydroResist

### Качество Premium

Очень высокая производительность резания и очень длительный срок службы.

«M-Calibur»

### Качество Premium-CER

Специальная технология керамического абразивного зерна и его связки обеспечивает наивысшую производительность и скорость выполнения работ.



## Отрезные и обдирочные круги: производительные и прочные.

Качество отрезных и обдирочных кругов зависит от многих факторов: зерно (размер, форма и качество абразивного зерна) определяет, насколько производительным является круг. Оптимальное соотношение связующего вещества, наполнителей и сетки из стекловолокна отвечает за скорость износа круга. Отрезные и обдирочные круги Metabo изготавливаются по собственным рецептам в соответствии с нашими нормами качества, гарантируя наилучшие результаты работы в сочетании с нашими инструментами. Производственные круги позволяют получить оптимальный результат в сочетании с длительным сроком службы, что свидетельствует об их высокой экономичности.



Линейка продукции Metabo

Размер

Макс. допустимое число оборотов

Максимальная рабочая скорость

Номер для заказа

Flexiamant super

230 x 2,5 x 22,23 mm  
9 x 3/32 x 7/8"

6.600 min<sup>-1</sup>  
max. 80 m/s

Metabowerke GmbH  
Metabo-Allee 1  
D-72622 Nuertingen, Germany



616115



Металлическое кольцо с датой истечения срока годности

Четкая информация о подходящих материалах

Спецификации см. ниже

Указания по технике безопасности

- Использовать защитные наушники
- Использовать защитные очки
- Использовать респиратор
- Использовать защитные рукавицы
- Ограничения применения

Стандарт безопасности OSA



The Symbol of Safety

Шлифовальные инструменты Metabo соответствуют высочайшим стандартам безопасности, международным нормам и требованиям к безопасности, включая EN 12413 и OSA

### Цветовая маркировка Metabo

Шлифовальные круги Metabo имеют определенную цветовую маркировку в соответствии с собственной системой цветовой индикации. В каталоге дополнительные цветные полоски с левого края таблицы помогут идентифицировать шлифовальные круги в зависимости от обрабатываемых материалов:

	Сталь, стальной лист
	Высокосортная сталь
	Алюминий, бронза, медь, латунь, др. цветные металлы
	Камень, бетон, керамическая плитка, клинкер и др.
	Трубы

### Так следует читать спецификацию отрезного и обдирочного круга:

#### Спецификация

Комбинация букв и цифр является «генетическим кодом» шлифовального круга.

#### Шлифовальное зерно

- A** ■ Для общих задач металлообработки
- ZA** ■ Специальные круги для металлообработки
- C** **Карборунд** ■ Для обработки камня
- CA** **Керамика** ■ Специальные круги для обработки высококачественной стали и металлов

#### Зернистость

Чем больше число, тем мельче зернистость. Для отрезных и обдирочных кругов мы используем абразивное зерно 16–60: 16–24 крупная 30–60 средняя

#### Твердость

Твердость абразивного зерна маркируется буквами:  
ABC ... NOP ... RST ... Z  
очень мягкий мягкий твердый очень твердый

#### Форма

Форма 41: прямое исполнение  
Форма 42/27: изогнутое исполнение

#### Связка

- B** **Связывание синтетическими смолами** ■ Допуск для окружной скорости до 50 м/с
- BF** **Связка на основе синтетической смолы, армированной стекловолокном** ■ Допуск для окружной скорости до 80 м/с



#### Пример: A 24-N-BF





- A** **Нормальный корунд**
- 24** **Зернистость**
- N** **Твердый круг**
- BF** **Связка на основе синтетической смолы, армированной волокном** ■ Такой круг обещает, например, высокую производительность резания и долговечность при обработке стали



Шлифовальные инструменты

Отрезные круги для ручных угловых шлифмашин

Класс качества	Диаметр х толщина х отверстие мм	Исполнение	Макс. число оборотов об/мин	Товарная единица / упаковочная единица	№ для заказа
 <p><b>Класс качества А 60-R / А 46 R «Novorapid», сталь</b></p> <ul style="list-style-type: none"> <li>Качество Novorapid: высокая производительность в базовом классе</li> <li>Тонкий отрезной круг для общих задач металлообработки; особенно для тонкостенных материалов, таких как трубы, листовой металл, профили, проволока и т. д.</li> <li>Высокая производительность резания при достаточно большом сроке службы</li> <li>Твердость: средне-твердый</li> <li>Меньше расход материалов, экономия сил, меньше нагрузка на двигатель</li> <li>Максимальная рабочая скорость: 80 м/с</li> </ul>					
A 60-R	115 x 1 x 22,23	—	13.300	1/25	616505000
A 60-R	125 x 1 x 22,23	—	12.200	1/25	616506000
A 46-R	150 x 1,6 x 22,23	—	10.200	1/25	616507000
A 46-R	180 x 1,6 x 22,23	—	8.500	1/25	616508000
A 46-R	230 x 1,9 x 22,23	—	6.600	1/25	616509000
 <p><b>Класс качества А 30 «Novoflex», сталь</b></p> <ul style="list-style-type: none"> <li>Качество Novoflex: высокая производительность в базовом классе</li> <li>Твердость: средне-твердый</li> <li>Для универсального применения в металлообработке</li> <li>Высокая производительность резания при достаточно большом сроке службы</li> <li>Максимальная рабочая скорость 80 м/с</li> </ul>					
A 30	100 x 2,5 x 16	—	15.300	1/25	616446000
A 30	100 x 2,5 x 16	—	15.300	1/25	616447000
A 30	115 x 2,5 x 22,23	—	13.300	1/25	616442000
A 30	115 x 2,5 x 22,23	—	13.300	1/25	616454000
A 30	115 x 3 x 22,23	—	13.300	1/25	616420000
A 30	125 x 2,5 x 22,23	—	12.200	1/25	616444000
A 30	125 x 2,5 x 22,23	—	12.200	1/25	616456000
A 30	150 x 3 x 22,23	—	10.200	1/25	616448000
A 30	180 x 3 x 22,23	—	8.500	1/25	616450000
A 30	180 x 3 x 22,23	—	8.500	1/25	616457000
A 30	230 x 3 x 22,23	—	6.600	1/25	616452000
A 30	230 x 3 x 22,23	—	6.600	1/25	616477000
 <p><b>Класс качества А 30-R «Flexiamant», сталь</b></p> <ul style="list-style-type: none"> <li>Универсальный круг для работ по металлу</li> <li>Твердость: средний</li> <li>Высокая производительность резания при длительном сроке службы</li> <li>Удачное соотношение производительности резания и срока службы</li> <li>Максимальная рабочая скорость 80 м/с</li> </ul>					
A 30-R	100 x 2,5 x 16	—	15.300	1/25	616742000
A 30-R	115 x 2,5 x 22,23	—	13.300	1/25	616727000
A 30-R	115 x 2,5 x 22,23	—	13.300	1/25	616770000
A 30-R	125 x 2,5 x 22,23	—	12.200	1/25	616310000
A 30-R	125 x 2,5 x 22,23	—	12.200	1/25	616732000
A 30-R	150 x 3 x 22,23	—	10.200	1/25	616121000
A 30-R	150 x 3 x 22,23	—	10.200	1/25	616313000
A 30-R	180 x 3 x 22,23	—	8.500	1/25	616123000
A 30-R	180 x 3 x 22,23	—	8.500	1/25	616300000
A 30-R	230 x 3 x 22,23	—	6.600	1/25	616127000
A 30-R	230 x 3 x 22,23	—	6.600	1/25	616302000

Класс качества	Диаметр х толщина х отверстие мм	Исполнение	Макс. число оборотов об/мин	Товарная единица / упаковочная единица	№ для заказа
 <p><b>Класс качества А 60-T / А 46-T «Flexiarapid Super», сталь</b></p> <ul style="list-style-type: none"> <li>Тонкий высокопроизводительный отрезной диск для тонкостенных материалов, таких как: жесть, трубы, профили, проволока</li> <li>Твердость: твердый</li> <li>Очень высокая производительность резания при длительном сроке службы</li> <li>Меньше расход материалов, экономия сил, меньше нагрузка на двигатель</li> <li>Максимальная рабочая скорость 80 м/с</li> </ul>					
A 60-T	115 x 1 x 22,23	—	13.300	1/25	616188000
A 46-T	115 x 1,6 x 22,23	—	13.300	1/25	616191000
A 60-T	125 x 1 x 22,23	—	12.200	1/25	616189000
A 46-T	125 x 1,6 x 22,23	—	12.200	1/25	616192000
 <p><b>Класс качества А 36-T «Flexiamant Super», сталь</b></p> <ul style="list-style-type: none"> <li>Универсальный круг для работ по металлу</li> <li>Твердость: твердый</li> <li>Очень высокая производительность резания при длительном сроке службы за счет применения специальных корундов</li> <li>Отличные результаты при использовании высокопроизводительных угловых шлифмашин</li> <li>Максимальная рабочая скорость 80 м/с</li> </ul>					
A 36-T	115 x 2 x 22,23	—	13.300	1/25	616100000
A 36-T	115 x 2 x 22,23	—	13.300	1/25	616105000
A 36-T	115 x 3 x 22,23	—	13.300	1/25	616104000
A 36-T	125 x 2 x 22,23	—	12.200	1/25	616101000
A 36-T	125 x 2 x 22,23	—	12.200	1/25	616107000
A 36-T	150 x 2 x 22,23	—	10.200	1/25	616109000
A 36-T	150 x 2 x 22,23	—	10.200	1/25	616119000
A 36-T	180 x 2 x 22,23	—	8.500	1/25	616102000
A 36-T	180 x 2 x 22,23	—	8.500	1/25	616111000
A 36-T	230 x 2,5 x 22,23	—	6.600	1/25	616103000
A 36-T	230 x 2,5 x 22,23	—	6.600	1/25	616115000
 <p><b>Класс качества А 46-T «Novorapid» Inox</b></p> <ul style="list-style-type: none"> <li>Качество Novorapid: высокая производительность в базовом классе</li> <li>Тонкий отрезной круг для обработки нержавеющей тонкостенных материалов, таких как трубы, лист, профили, проволока и т. д., а также для решения общих задач металлообработки</li> <li>Высокая производительность резания при достаточно большом сроке службы</li> <li>Твердость: твердый</li> <li>Меньше расход материалов, экономия сил, меньше нагрузка на двигатель</li> <li>С низким содержанием железа, серы и хлора (Fe + S + Cl ≤ 0,1 %)</li> <li>Максимальная рабочая скорость: 80 м/с</li> </ul>					
A 46-T	115 x 1 x 22,23	—	13.200	1/25	616270000
A 46-T	125 x 1 x 22,23	—	12.200	1/25	616271000
A 46-T Novorapid	180 x 1,5 x 22,23	—	8.600	1/25	616273000
A 46-T	230 x 1,9 x 22,23	—	6.600	1/25	616274000
 <p><b>Класс качества А 30-P «Flexiamant» Inox</b></p> <ul style="list-style-type: none"> <li>Универсальный круг для обработки нержавеющей стали</li> <li>Твердость: мягкий</li> <li>Высокая производительность резания при длительном сроке службы</li> <li>С низким содержанием железа и серы &lt; 0,1 %</li> <li>Максимальная рабочая скорость 80 м/с</li> </ul>					
A 30-P	100 x 2,5 x 16	—	15.300	1/25	616744000
A 30-P	115 x 2,5 x 22,23	—	13.300	1/25	616737000
A 30-P	115 x 3 x 22,23	—	13.300	1/25	616741000
A 30-P	125 x 2,5 x 22,23	—	12.200	1/25	616738000
A 30-P	180 x 3 x 22,23	—	8.500	1/25	616163000
A 30-P	180 x 3 x 22,23	—	8.500	1/25	616299000
A 30-P	230 x 3 x 22,23	—	6.600	1/25	616167000

	Класс качества	Диаметр x толщина x отверстие мм	Исполнение	Макс. число оборотов об/мин	Товарная единица / упаковочная единица	№ для заказа
 <p><b>Класс качества A 60-R / A 46-R / A 30-R «Flexiarapid» Inox</b></p> <ul style="list-style-type: none"> <li>Тонкий высокопроизводительный круг специально для нержавеющей тонкостенных материалов, таких как трубы, лист, профили, проволока</li> <li>Твердость: твердый</li> <li>Очень высокая производительность резания при длительном сроке службы за счет применения специальных корундов</li> <li>Меньше расход материалов, экономия сил, меньше нагрузка на двигатель</li> <li>С низким содержанием железа, серы и хлора (Fe + S + Cl ≤ 0,1 %)</li> <li>Максимальная рабочая скорость 80 м/с</li> <li>A 60-R при толщине 1 мм; A 46-R при толщине 1,6 мм; A 30-R при толщине 1,9 мм</li> </ul>	A 46-R	105 x 1,6 x 16	—	15.300	1/25	616180000
	A 60-R	115 x 1 x 22,23	—	13.300	1/25	616186000
	A 46-R	115 x 1,6 x 22,23	—	13.300	1/25	616181000
	A 60-R	125 x 1 x 22,23	—	12.200	1/25	616187000
	A 46-R	125 x 1,6 x 22,23	—	12.200	1/25	616182000
	A 46-R	125 x 2 x 22,23	—	12.200	1/25	616179000
	A 30-R	150 x 1,6 x 22,23	—	10.200	1/25	616183000
	A 30-R	180 x 1,6 x 22,23	—	8.500	1/25	616184000
	A 30-R	230 x 1,9 x 22,23	—	6.600	1/25	616185000







**Новое чудо долговечности: отрезной круг Flexiarapid Super/Combinator с формулой HydroResist**







Шлифовальные круги на связке из искусственной смолы стареют и со временем теряют свою эффективность — даже если не используются. Новая разработанная формула HydroResist противодействует этому процессу и обеспечивает устойчивую производительность кругов.

- Более выносливый:** повышает срок службы круга, даже при высокой влажности окружающей среды
- Меньше расходов на новые приобретения:** на 10% больше разрезов (на диск) благодаря новой разработанной формуле оптимизированного соединения зерна и связки









	Класс качества	Диаметр x толщина x отверстие мм	Исполнение	Макс. число оборотов об/мин	Товарная единица / упаковочная единица	№ для заказа
 <p><b>Класс качества A 36-U / A 46-U / A 60-U «Flexiarapid Super» Inox HydroResist</b></p> <ul style="list-style-type: none"> <li>Супертонкий высокопроизводительный отрезной круг, рассчитанный на обработку высокосортной стали</li> <li>Очень высокая производительность резания при длительном сроке службы за счет применения специальных корундов</li> <li>С низким содержанием железа, серы и хлора (Fe + S + Cl ≤ 0,1 %)</li> <li>Для всех разновидностей нержавеющей и кислотостойких сталей (V2A, Nirosa, INOX), пружинных и инструментальных сталей</li> <li>Используется в автомобилестроении, строительстве резервуаров, кузовостроении, оборудовании распределительных шкафов и т. д.</li> <li>Отрезные круги для маломощной и точной резки без заусенцев</li> <li>Твердость: твердый</li> <li>Максимальная рабочая скорость 80 м/с</li> </ul>	A 60-U	105 x 1 x 16	—	15.300	1/25	616210000
	A 60-U	115 x 0,8 x 22,23	—	13.300	1/50	616208000
	A 60-U	115 x 1 x 22,23	—	13.300	1/25	616216000
	A 60-U	115 x 1 x 22,23	—	13.300	1/25	616217000
	A 46-U	115 x 1,6 x 22,23	—	13.300	1/25	616218000
	A 46-U	115 x 1,6 x 22,23	—	13.300	1/25	616219000
	A 60-U	125 x 0,8 x 22,23	—	12.200	1/50	616209000
	A 60-U	125 x 1 x 22,23	—	12.200	1/25	616220000
	A 46-U	125 x 1,6 x 22,23	—	12.200	1/25	616222000
	A 46-U	150 x 1,6 x 22,23	—	10.200	1/25	616224000
	A 46-U	180 x 1,6 x 22,23	—	8.500	1/25	616226000
	A 46-U	180 x 1,6 x 22,23	—	8.500	1/25	616227000
	A 36-U	230 x 1,9 x 22,23	—	6.600	1/25	616228000
	A 36-U	230 x 1,9 x 22,23	—	6.600	1/25	616229000









	Класс качества	Диаметр x толщина x отверстие мм	Исполнение	Макс. число оборотов об/мин	Товарная единица / упаковочная единица	№ для заказа		
 <p><b>Класс качества A 46-U «Combinator» Inox HydroResist</b></p> <ul style="list-style-type: none"> <li>Один шлифовальный круг для двух задач: быстрое отрезание и легкая зачистка/шлифовка</li> <li>Универсальная пригодность для обработки нержавеющей сталей, а также для общей металлообработки</li> <li>С низким содержанием железа, серы и хлора (Fe + S + Cl ≤ 0,1 %)</li> <li>Твердость: твердый</li> <li>Снижает стоимость работ за счет сокращения времени на оснащение</li> <li>Позволяет избежать занимающей много времени замены кругов при мобильном использовании</li> <li>Высочайшие стандарты качества и безопасности благодаря исполнению кругов с высокой устойчивостью формы и поперечной устойчивостью. Безопасность (подтверждена испытаниями) обеспечивают 3 армирующих тканевых слоя</li> <li>Максимальная рабочая скорость: 80 м/с</li> </ul>	A 46-U Combinator Inox	115 x 1,9 x 22,23	—	13.200	1/25	616500000		
	A 46-U Combinator Inox	125 x 1,9 x 22,23	—	12.200	1/25	616501000		
	 <p><b>Класс качества CA 46-U «M-Calibur» Inox</b></p> <ul style="list-style-type: none"> <li>Самое последнее поколение отрезных кругов с керамическим абразивным зерном</li> <li>Максимальная производительность резания при необыкновенно длительном сроке службы за счет использования керамического специального корунда и новых связующих материалов</li> <li>Высочайшая производительность и скорость работ</li> <li>С низким содержанием железа, серы и хлора (Fe + S + Cl ≤ 0,1 %)</li> <li>Для всех разновидностей нержавеющей и кислотостойких сталей (V2A, Nirosa, INOX), высоколегированных, пружинных и инструментальных сталей</li> <li>Твердость: твердый</li> <li>Максимальная рабочая скорость 80 м/с</li> </ul>	CA 46-U	115 x 1,6 x 22,23	—	13.300	1/25	616285000	
		CA 46-U	125 x 1,6 x 22,23	—	12.200	1/25	616286000	
		 <p><b>Класс качества A 60-P / A 46 P «Flexiarapid», алюминий</b></p> <ul style="list-style-type: none"> <li>Тонкий высокопроизводительный отрезной круг специально для обработки алюминия, цветных материалов, меди, латуни, бронзы и т. д., а также нержавеющей тонкостенных материалов, таких как трубы, лист, профили, проволока</li> <li>Твердость: средне-твердый</li> <li>Высокая производительность резания при длительном сроке службы</li> <li>Максимальная рабочая скорость 80 м/с</li> <li>Внимание: в закрытых помещениях обязательна хорошая вытяжка, так как алюминиевая пыль в высокой концентрации может приводить к взрывам!</li> </ul>	A 60-P	115 x 1 x 22,23	—	13.300	1/25	616512000
			A 60-P	125 x 1 x 22,23	—	12.200	1/25	616513000
	A 46 P		150 x 1,6 x 22,23	—	10.200	1/25	616514000	
	A 46 P		180 x 1,6 x 22,23	—	8.500	1/25	616515000	
	A 46 P		230 x 1,9 x 22,23	—	6.600	1/25	616516000	
	 <p><b>Класс качества A 30-O «Flexiamant Super», алюминий</b></p> <ul style="list-style-type: none"> <li>Универсальный круг с открытой структурой для обработки цветных металлов, таких как алюминий, медь, латунь, бронза и др.</li> <li>Твердость: мягкий</li> <li>Высокая производительность резания при длительном сроке службы</li> <li>Максимальная рабочая скорость 80 м/с</li> <li>Внимание: в закрытых помещениях обязательна хорошая вытяжка, так как алюминиевая пыль в высокой концентрации может приводить к взрывам!</li> </ul>	A 30-O	115 x 2,5 x 22,23	—	13.300	1/25	616751000	
A 30-O		125 x 2,5 x 22,23	—	12.200	1/25	616752000		
A 30-O		150 x 3 x 22,23	—	10.200	1/25	616753000		
A 30-O		180 x 3 x 22,23	—	8.500	1/25	616122000		
A 30-O		230 x 3 x 22,23	—	6.600	1/25	616126000		

	Класс качества	Диаметр x толщина x отверстие мм	Исполнение	Макс. число оборотов об/мин	Товарная единица / упаковочная единица	№ для заказа
	<b>Класс качества C 30 «Novoflex», камень</b>					
	<ul style="list-style-type: none"> <li>■ Качество Novoflex: высокая производительность в базовом классе</li> <li>■ Твердость: средний</li> <li>■ Универсальное применение для обработки натурального и искусственного камня</li> <li>■ Высокая производительность резания при достаточно большом сроке службы</li> <li>■ Максимальная рабочая скорость 80 м/с</li> </ul>					
	C 30	115 x 2,5 x 22,23		13.300	1/25	616455000
	C 30	125 x 2,5 x 22,23		12.200	1/25	616428000
	C 30	150 x 3 x 22,23		10.200	1/25	616449000
	C 30	180 x 3 x 22,23		8.500	1/25	616458000
C 30	230 x 3 x 22,23		6.600	1/25	616453000	
C 30	230 x 3 x 22,23		6.600	1/25	616479000	
	<b>Класс качества C 30-S «Flexiamant Super», камень</b>					
	<ul style="list-style-type: none"> <li>■ Универсальный круг для обработки натурального и искусственного камня</li> <li>■ Твердость: средний</li> <li>■ Высокая производительность резания при длительном сроке службы</li> <li>■ Максимальная рабочая скорость 80 м/с</li> </ul>					
	C 30-S	115 x 2,5 x 22,23		13.300	1/25	616728000
	C 30-S	125 x 2,5 x 22,23		12.200	1/25	616312000
	C 30-S	125 x 2,5 x 22,23		12.200	1/25	616733000
	C 30-S	180 x 3 x 22,23		8.500	1/25	616143000
C 30-S	230 x 3 x 22,23		6.600	1/25	616147000	
C 30-S	230 x 3 x 22,23		6.600	1/25	616303000	
	<b>Класс качества C 60-T «Flexiamant Super», камень</b>					
	<ul style="list-style-type: none"> <li>■ Сверхтонкий специальный круг для обработки кафельной плитки, керамики, клинкера и т. д.</li> <li>■ Твердость: твердый</li> <li>■ Очень высокая производительность резания при незаурядном сроке службы</li> <li>■ Быстрый и чистый рез, меньше отходов</li> <li>■ Максимальная рабочая скорость 80 м/с</li> </ul>					
	C 60-T	115 x 1,5 x 22,23		13.300	1/25	616195000
C 60-T	125 x 1,5 x 22,23		12.200	1/25	616196000	









Отрезные круги для отрезных станков/бензиновых отрезных станков

	Класс качества	Диаметр x толщина x отверстие мм	Исполнение	Макс. число оборотов об/мин	Товарная единица / упаковочная единица	№ для заказа
	<b>Класс качества A 24-N «Flexiamant Super», сталь</b>					
	<ul style="list-style-type: none"> <li>■ Пригоден для обработки стали в целом, а также для литых материалов</li> <li>■ Твердость: средний</li> <li>■ Высокая производительность резания при длительном сроке службы</li> <li>■ Максимальная рабочая скорость 80 м/с</li> <li>■ Отрезные круги с 3-слойным тканевым армированием, рассчитанные на повышенные боковые нагрузки бензиновых отрезных станков</li> </ul>					
	A 24-N	300 x 3,5 x 20		5.090	1/10	616136000
	A 24-N	300 x 3,5 x 22,2		5.090	1/10	616135000
A 24-N	300 x 3,5 x 25,4		5.090	1/10	616137000	
	<b>Класс качества C 24-N «Flexiamant Super», камень</b>					
	<ul style="list-style-type: none"> <li>■ Для обработки природного/искусственного камня и цветных металлов</li> <li>■ Твердость: средний</li> <li>■ Высокая производительность резания при длительном сроке службы</li> <li>■ Максимальная рабочая скорость 80 м/с</li> <li>■ Отрезные круги с 3-слойным тканевым армированием, рассчитанные на повышенные боковые нагрузки бензиновых отрезных станков</li> </ul>					
	C 24-N	300 x 3,5 x 20		5.090	1/10	616156000
C 24-N	300 x 3,5 x 22,23		5.090	1/10	616155000	





Отрезные круги для настольных отрезных станков





	Класс качества	Диаметр x толщина x отверстие мм	Исполнение	Макс. число оборотов об/мин	Товарная единица / упаковочная единица	№ для заказа
	<b>Класс качества A 30-R / A 36-S «Flexiamant Super», сталь</b>					
	<ul style="list-style-type: none"> <li>■ Высокая производительность резания и длительный срок службы при работе со сталью</li> <li>■ Твердое исполнение для мощных машин (нагрузка на электродвигатель &gt; 3 кВт)</li> <li>■ A 36-S: с тканевым армированием для быстрой резки</li> <li>■ Максимальная рабочая скорость 80 м/с</li> </ul>					
	A 30-R	300 x 2,5 x 25,4		5.090	1/10	616328000
A 30-R	350 x 3 x 25,4		4.365	1/10	616327000	
A 36-S	350 x 3 x 25,4		4.365	1/10	616339000	
	<b>Класс качества A 24-M «Flexiamant Super», сталь</b>					
	<ul style="list-style-type: none"> <li>■ Высокая производительность резки при большом сроке службы при работе со сталью</li> <li>■ Мягкое исполнение для машин меньшей мощности (нагрузка на электродвигатель &lt; 3 кВт)</li> <li>■ Максимальная рабочая скорость 80 м/с</li> </ul>					
A 24-M	350 x 3 x 25,4		4.365	1/10	616338000	
A 24-M	400 x 3 x 25,4		3.820	1/10	616215000	
	<b>Класс качества A 36-R «Flexiamant Super» Inox</b>					
	<ul style="list-style-type: none"> <li>■ Специальный отрезной круг средней твердости для нержавеющей стали</li> <li>■ Высокая производительность резания и долговечность</li> <li>■ С низким содержанием железа и серы &lt; 0,1 %</li> <li>■ Максимальная рабочая скорость 80 м/с</li> <li>■ Средне-твердое исполнение для машин средней мощности (нагрузка на электродвигатель &lt; 3 кВт)</li> </ul>					
A 36-R	350 x 3 x 25,4		4.365	1/10	616343000	





Отрезные круги для стационарных отрезных станков

	Класс качества	Диаметр x толщина x отверстие мм	Исполнение	Макс. число оборотов об/мин	Товарная единица / упаковочная единица	№ для заказа
	<b>Класс качества A 30-S «Flexiamant Super», сталь</b>					
	<ul style="list-style-type: none"> <li>■ Для универсального применения в металлообработке</li> <li>■ Твердость: твердый</li> <li>■ Высокая производительность резания при длительном сроке службы</li> <li>■ Максимальная рабочая скорость 100 м/с</li> <li>■ Для мощных машин (нагрузка на электродвигатель &gt; 5 кВт)</li> </ul>					
	A 30-S	300 x 3 x 25,4		6.365	1/10	616202000
	A 30-S	350 x 3,5 x 25,4		5.460	1/10	616203000
A 30-S	400 x 4 x 25,4		4.775	1/10	616204000	
A 30-S	350 x 4 x 22,23		5.460	1/10	616201000	
	<b>Класс качества C 30-S «Flexiamant Super», камень</b>					
	<ul style="list-style-type: none"> <li>■ Универсальное применение при обработке натурального и искусственного камня</li> <li>■ Также подходит для обработки цветных металлов</li> <li>■ Твердость: твердый</li> <li>■ Высокая производительность резания при длительном сроке службы</li> <li>■ Максимальная рабочая скорость 100 м/с</li> <li>■ Для мощных машин (нагрузка на электродвигатель &gt; 5 кВт)</li> </ul>					
C 30-S	300 x 3 x 25,4		6.365	1/10	616212000	
C 30-S	350 x 3,5 x 25,4		5.460	1/10	616213000	

Обдирочные круги для ручных угловых шлифмашин

Класс качества	Диаметр х толщина х отверстие мм	Исполнение	Макс. число оборотов об/мин	Товарная единица / упаковочная единица	№ для заказа
 <p><b>Класс качества A 24 «Novoflex», сталь</b></p> <ul style="list-style-type: none"> <li>Качество Novoflex: высокая производительность в базовом классе</li> <li>Твердость: средне-твердый</li> <li>Для универсального применения в металлообработке</li> <li>Хорошая производительность съема при длительном сроке службы</li> <li>Максимальная рабочая скорость 80 м/с</li> </ul>					
A 24	100 x 6 x 16	—	15.300	1/25	616429000
A 24	115 x 6 x 22,23	—	13.300	1/25	616460000
A 24	125 x 6 x 22,23	—	12.200	1/25	616462000
A 24	150 x 6 x 22,23	—	10.200	1/25	616464000
A 24	180 x 6 x 22,23	—	8.500	1/10	616465000
A 24	230 x 6 x 22,23	—	6.600	1/10	616468000
 <p><b>Класс качества A 24-N «Flexiamant», сталь</b></p> <ul style="list-style-type: none"> <li>Универсальный круг для металлообработки</li> <li>Твердость: средний</li> <li>Высокая производительность резания при длительном сроке службы</li> <li>Максимальная рабочая скорость 80 м/с</li> </ul>					
A 24-N	100 x 6 x 16	—	15.300	1/25	616745000
A 24-N	115 x 4 x 22,23	—	13.300	1/25	616736000
A 24-N	115 x 6 x 22,23	—	13.300	1/25	616726000
A 24-N	115 x 6,8 x 22,23	—	13.300	1/25	616725000
A 24-N	125 x 4 x 22,23	—	12.200	1/25	616680000
A 24-N	125 x 6 x 22,23	—	12.200	1/25	616730000
A 24-N	150 x 6 x 22,23	—	10.200	1/25	616554000
A 24-N	180 x 6 x 22,23	—	8.500	1/10	616560000
A 24-N	180 x 6,8 x 22,23	—	8.500	1/10	616563000
A 24-N	180 x 8 x 22,23	—	8.500	1/10	616561000
A 24-N	230 x 6 x 22,23	—	6.600	1/10	616572000
A 24-N	230 x 8 x 22,23	—	6.600	1/10	616573000
 <p><b>Класс качества A 24-T «Flexiamant Super», сталь</b></p> <ul style="list-style-type: none"> <li>Универсальный круг для металлообработки</li> <li>Особенно хорошо подходит для зачистки и шлифовки краев, а также для обработки литья</li> <li>Твердость: твердый</li> <li>Хорошая производительность съема при очень большом сроке службы</li> <li>Максимальная рабочая скорость 80 м/с</li> </ul>					
A 24-T	115 x 6 x 22,23	—	13.300	1/25	616275000
A 24-T	125 x 6 x 22,23	—	12.200	1/25	616486000
A 24-T	150 x 6 x 22,23	—	10.200	1/25	616487000
A 24-T	180 x 6 x 22,23	—	8.500	1/10	616277000
A 24-T	180 x 7,2 x 22,23	—	8.500	1/10	616276000
A 24-T	230 x 6 x 22,23	—	6.600	1/10	616279000
 <p><b>Класс качества A 46-P «Flexiamant Super FKS», Inox</b></p> <ul style="list-style-type: none"> <li>Специальный обдирочный круг для тонкой обработки угловых сварных швов на высокосортной и обычной стали. Другие примеры использования: подготовка кромок сварных швов, зачистка, шлифовка кромок и углов</li> <li>Особенно хорошо подходит для обработки торцов шлифмашинами Metabo с плоским корпусом редуктора</li> <li>Чистая шлифовка и высокая производительность съема гарантируют отличный результат</li> <li>Возможен выбор различных уровней зернистости — без необходимости дополнительной тонкой шлифовки</li> <li>Обдирочный круг, профилируемый возле краев, позволяет осуществлять индивидуальную обработку материала</li> <li>Подходит для коррозионно- и кислотоустойчивых сортов стали (V2A, Nirosta, INOX), высокопрочной, высоколегированной, закаленной, конструкционной стали, чугуна</li> <li>С низким содержанием железа, серы и хлора (Fe + S + Cl ≤ 0,1 %) / твердость: средняя</li> <li>Максимальная рабочая скорость 80 м/с</li> </ul>					
A 46 P / 40	125 x 4 x 22,23	—	12.200	1/10	616197000
A 46 P / 60	125 x 4 x 22,23	—	12.200	1/10	616198000
A 46 P / 40	150 x 4 x 22,23	—	10.200	1/10	616199000
A 46 P / 60	150 x 4 x 22,23	—	10.200	1/10	616200000



Класс качества	Диаметр х толщина х отверстие мм	Исполнение	Макс. число оборотов об/мин	Товарная единица / упаковочная единица	№ для заказа
 <p><b>Класс качества A 36-O «Flexiamant Super» Inox</b></p> <ul style="list-style-type: none"> <li>Специальный круг для обработки нержавеющей стали</li> <li>С низким содержанием железа и серы &lt; 0,1%</li> <li>Твердость: мягкий</li> <li>Очень хорошая производительность съема при большом сроке службы</li> <li>Максимальная рабочая скорость 80 м/с</li> </ul>					
A 36-O	100 x 6 x 16	—	15.300	1/25	616735000
A 36-O	115 x 6 x 22,23	—	13.300	1/25	616739000
A 36-O	125 x 6 x 22,23	—	12.200	1/25	616747000
A 36-O	150 x 6 x 22,23	—	10.200	1/25	616604000
A 36-O	180 x 6 x 22,23	—	8.500	1/10	616610000
A 36-O	230 x 6 x 22,23	—	6.600	1/10	616622000
 <p><b>Класс качества CA 36-O «M-Calibur» Inox</b></p> <ul style="list-style-type: none"> <li>Последнее поколение обдирочных кругов с керамическим шлифовальным зерном</li> <li>Максимальная производительность съема при необыкновенно длительном сроке службы благодаря использованию керамического специального корунда и новых связующих материалов</li> <li>Высочайшая производительность и скорость работ</li> <li>С низким содержанием железа, серы и хлора (Fe + S + Cl ≤ 0,1 %)</li> <li>Для всех разновидностей нержавеющей и кислотостойких сталей (V2A, Nirosta, INOX), высоколегированных, пружинных и инструментальных сталей</li> <li>Максимальная рабочая скорость: 80 м/с</li> <li>Твердость: средне-твердый</li> </ul>					
CA 36-O	115 x 7 x 22,23	—	13.300	1/25	616290000
CA 36-O	125 x 7 x 22,23	—	12.200	1/25	616291000
CA 36-O	180 x 7 x 22,23	—	8.500	1/10	616292000
 <p><b>Класс качества A 36-M «Flexiamant Super», алюминий</b></p> <ul style="list-style-type: none"> <li>Специальный круг с открытой структурой для высокой производительности съема и достаточного большого срока службы</li> <li>Твердость: мягкий</li> <li>Отлично подходит для обработки «пачкающих» материалов, таких как алюминий, бронза, медь, латунь</li> <li>Максимальная рабочая скорость 80 м/с</li> <li>Внимание: в закрытых помещениях обязательно хорошая вытяжка, так как алюминиевая пыль в высокой концентрации может приводить к взрывам!</li> </ul>					
A 36-M	115 x 6 x 22,23	—	13.300	1/25	616748000
A 36-M	125 x 6 x 22,23	—	12.200	1/25	616749000
A 36-M	150 x 6 x 22,23	—	10.200	1/25	616754000
A 36-M	180 x 6 x 22,23	—	8.500	1/10	616760000
A 36-M	230 x 6 x 22,23	—	6.600	1/10	616763000
 <p><b>Класс качества C 24-N «Flexiamant Super», камень</b></p> <ul style="list-style-type: none"> <li>Специальный круг для обдирочных работ по бетону, природному и искусственному камню</li> <li>Твердость: мягкий</li> <li>Высокая производительность съема при длительном сроке службы</li> <li>Максимальная рабочая скорость 80 м/с</li> </ul>					
C 24-N	115 x 6 x 22,23	—	13.300	1/25	616729000
C 24-N	125 x 6 x 22,23	—	12.200	1/25	616731000
C 24-N	150 x 6 x 22,23	—	10.200	1/25	616654000
C 24-N	180 x 6 x 22,23	—	8.500	1/10	616660000
C 24-N	230 x 6 x 22,23	—	6.600	1/10	616672000
 <p><b>Класс качества ZA 24-T «Flexiamant Super», трубы</b></p> <ul style="list-style-type: none"> <li>Специальный круг для работ при строительстве трубопроводов и резервуаров</li> <li>Обработка сварочных швов с торцевым шлифованием</li> <li>Зашлифовка дефектов сварки</li> <li>Твердость: твердый</li> <li>Очень высокая производительность съема при длительном сроке службы</li> <li>Максимальная рабочая скорость 80 м/с</li> </ul>					
ZA 24-T	115 x 4 x 22,23	—	13.300	1/25	616792000
ZA 24-T	180 x 4 x 22,23	—	8.500	1/10	616795000
ZA 24-T	230 x 4 x 22,23	—	6.600	1/10	616796000

Класс качества	Диаметр х толщина х отверстие мм	Исполнение	Макс. число оборотов об/мин	Товарная единица / упаковочная единица	№ для заказа	
 <p><b>Класс качества ZA 24-T «Flexiamant Super», литые</b></p> <ul style="list-style-type: none"> <li>■ Специально для обработки различных литых материалов</li> <li>■ Подходит для плоского шлифования, обработки сварных швов, выполнения фасок, зачистки и т. д.</li> <li>■ Абразивное зерно: цирконовый корунд</li> <li>■ Твердость: твердый</li> <li>■ Очень высокая производительность съема при длительном сроке службы</li> <li>■ Максимальная рабочая скорость 80 м/с</li> </ul>	ZA 24-T	115 x 7 x 22,23		13.300	1/10	616517000
	ZA 24-T	125 x 7 x 22,23		12.200	1/10	616518000
	ZA 24-T	180 x 7 x 22,23		8.500	1/10	616519000

Шлифовальные чашки, конусные

Диаметр х толщина х отверстие мм	Макс. число оборотов об/мин	Товарная единица / упаковочная единица	№ для заказа	
 <p><b>Класс качества A 16-Q</b></p> <ul style="list-style-type: none"> <li>■ Для плоского шлифования в сфере общей металлообработки с помощью угловых шлифмашин</li> <li>■ Твердость: твердый</li> <li>■ Связка на основе искусственной смолы</li> <li>■ Хорошая производительность съема при длительном сроке службы</li> <li>■ Максимальная рабочая скорость 50 м/с</li> <li>■ Для угловых шлифмашин со шлифовальными кругами диаметром 180 и 230 мм</li> </ul>	110 x 55 x 22,23	8.600	1/6	616170000
	110 x 55 x 22,23	8.600	1/1	630725000*
	 <p><b>Класс качества C 16-N</b></p> <ul style="list-style-type: none"> <li>■ Для грубой обработки, также для чугуна</li> <li>■ Связка на основе искусственной смолы</li> <li>■ Хорошая производительность съема при длительном сроке службы</li> <li>■ Для плоского шлифования в области общей обработки камня</li> <li>■ Также подходит для обработки литья и цветных металлов</li> <li>■ Максимальная рабочая скорость 50 м/с</li> <li>■ Для угловых шлифмашин со шлифовальными кругами диаметром 180 и 230 мм</li> <li>■ Твердость: средне-твердый</li> </ul>	110 x 55 x 22,23	8.600	1/6
110 x 55 x 22,23		8.600	1/1	630726000*
 <p><b>Класс качества C 36-M</b></p> <ul style="list-style-type: none"> <li>■ Для обычных видов обработки</li> <li>■ Связка на основе искусственной смолы</li> <li>■ Хорошая производительность съема при длительном сроке службы</li> <li>■ Для плоского шлифования в области общей обработки камня</li> <li>■ Также подходит для обработки литья и цветных металлов</li> <li>■ Максимальная рабочая скорость 50 м/с</li> <li>■ Для угловых шлифмашин со шлифовальными кругами диаметром 180 и 230 мм</li> <li>■ Твердость: средне-твердый</li> </ul>		110 x 55 x 22,23	8.600	1/6

Шлифовальные чашки, цилиндрические

Диаметр х толщина х отверстие мм	Макс. число оборотов об/мин	Товарная единица / упаковочная единица	№ для заказа	
 <p><b>Класс качества A 80-M, сталь</b></p> <ul style="list-style-type: none"> <li>■ Для плоского шлифования в области общей металлообработки</li> <li>■ Твердость: средний</li> <li>■ Связка на основе искусственной смолы</li> <li>■ Хорошая производительность съема при длительном сроке службы</li> <li>■ Только для сухого шлифования</li> <li>■ Максимальная рабочая скорость 50 м/с</li> <li>■ Для угловых шлифмашин с диаметром шлифовального круга 115 мм, 125 мм и 150 мм</li> </ul>	80 x 25 x 22,23	11.940	1/20	629174800
	80 x 25 x 22,23	11.940	1/1	630727000*
	 <p><b>Класс качества C 30-N, камень</b></p> <ul style="list-style-type: none"> <li>■ Для плоского шлифования в области общей обработки камня</li> <li>■ Твердость: средний</li> <li>■ Связка на основе искусственной смолы</li> <li>■ Хорошая производительность съема при длительном сроке службы</li> <li>■ Только для сухого шлифования</li> <li>■ Максимальная рабочая скорость 50 м/с</li> <li>■ Для угловых шлифмашин с диаметром шлифовального круга 115 мм, 125 мм и 150 мм</li> </ul>	80 x 25 x 22,23	11.940	1/20
80 x 25 x 22,23		11.940	1/1	630728000*

\* розничная упаковка



**Ламельные шлифовальные круги и фибровые круги с керамическим зерном.**



**Ламельные шлифовальные круги Metabo Convex.**



- **Очень длительный срок службы** за счет высококачественного керамического зерна
  - **Очень высокий съем материала** при низких энергозатратах
  - **Равномерный съем материала в течение всего срока службы** благодаря самозатачивающемуся керамическому зерну
  - **Хорошая адгезия керамического зерна на материале основания**
  - **Активно шлифующий дополнительный слой**
  - **Шлифовка поверхностей и кромок без нагрева материала**
  - **Сферы применения:** обработка листового металла, строительство резервуаров, литые детали, трубы, штанги, металл, высококорортная сталь, высоколегированная сталь, титановые сплавы, хромо-никелевая сталь, латунь, бронза и т. д.
- Идеальны для шлифовки в особо тяжелых условиях

- **Идеальная форма для обработки угловых сварных швов** гарантирует оптимальный результат
- **Очень длительный срок службы** за счет высококачественного керамического зерна или цирконового корунда
- **Чрезвычайно высокий и быстрый съем материала** за счет высококачественного керамического зерна или цирконового корунда
- **Более быстрый и эффективный результат работы** благодаря конструктивной форме, идеально подходящей для обработки угловых сварных швов, а также для плоской шлифовки
- **Особенно высокая долговечность** благодаря применению керамического зерна или цирконового корунда, а также большому количеству пластин
- **Специальная форма ламельных шлифовальных кругов** с пластинами, скругленными вверх, → подходит для всех угловых шлифовальных машин
- **Максимальная рабочая скорость 80 м/с**

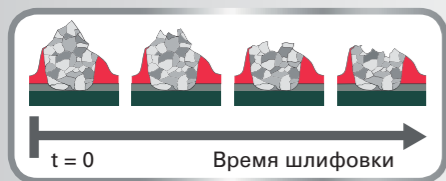

В керамическом зерне кристаллы оксида алюминия (Al<sub>2</sub>O<sub>3</sub>) связаны в процессе спекания. Под действием сил, действующих в процессе шлифовки, эти микрокристаллы обламываются и выпадают, поэтому абразивное зерно постоянно образует новые острые кромки.

	Сошлифованный материал по окончании процесса шлифовки
Нормальный корунд	890,0 g
с керамическим зерном	2295,0 g

Фибровый шлифовальный круг с керамическим зерном обеспечивает съем в 2,5 раза выше, чем круг с нормальным корундом

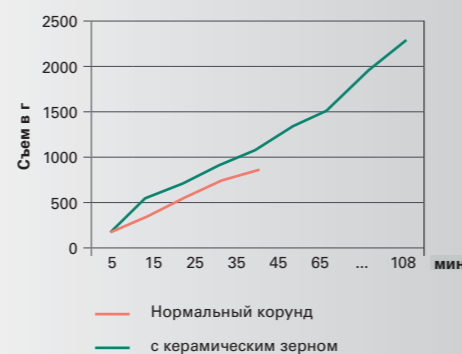

Ламельные шлифовальные круги

Диаметр x отверстие мм	Зернистость	Исполнение	Макс. число оборотов об/мин	Товарная единица / упаковочная единица	№ для заказа
<b>Класс качества: нормальный корунд «Flexiamant»</b> <ul style="list-style-type: none"> <li>■ Подходит для грубого и промежуточного шлифования сталей, цветных металлов, дерева и полимерных материалов</li> <li>■ Высокий ламельный слой на тарелке из стекловолокна</li> <li>■ Равномерно высокая производительность шлифования</li> <li>■ Холодное шлифование</li> <li>■ Низкий уровень шума</li> <li>■ Равномерная картина шлифовки; комфортное шлифование с незначительной вибрацией</li> <li>■ Максимальная рабочая скорость 80 м/с</li> <li>■ Скошенное исполнение: установочный угол 7–9°</li> </ul>					
115 x 22,23	P 40	⌒	13.300	1/10	624391000
115 x 22,23	P 60	⌒	13.300	1/10	624392000
115 x 22,23	P 80	⌒	13.300	1/10	624393000
115 x 22,23	P 120	⌒	13.300	1/10	624394000
125 x 22,23	P 40	⌒	12.200	1/10	624395000
125 x 22,23	P 60	⌒	12.200	1/10	624396000
125 x 22,23	P 80	⌒	12.200	1/10	624397000
125 x 22,23	P 120	⌒	13.300	1/10	624398000
<b>Класс качества: цирконовый корунд «Novoflex»</b> <ul style="list-style-type: none"> <li>■ Подходит для грубого и промежуточного шлифования во всех областях металлообработки, для высококорортной стали, обычной стали, чугуна и стального листа</li> <li>■ Качество Novoflex: высокая производительность в базовом классе</li> <li>■ Равномерно высокая производительность шлифования</li> <li>■ Холодное шлифование</li> <li>■ Равномерная картина шлифовки; комфортное шлифование с незначительной вибрацией</li> <li>■ Наилучшим образом подходит для обработки нержавеющей стали</li> <li>■ Максимальная рабочая скорость 80 м/с</li> <li>■ Скошенное исполнение: установочный угол 7–9°</li> </ul>					
115 x 22,23	P 40	⌒	13.300	1/10	623175000
115 x 22,23	P 60	⌒	13.300	1/10	623176000
115 x 22,23	P 80	⌒	13.300	1/10	623177000
115 x 22,23	P 120	⌒	13.300	1/10	623178000
125 x 22,23	P 40	⌒	12.200	1/10	623195000
125 x 22,23	P 60	⌒	12.200	1/10	623196000
125 x 22,23	P 80	⌒	12.200	1/10	623197000
125 x 22,23	P 120	⌒	12.200	1/10	623198000
178 x 22,23	P 40	⌒	8.500	1/10	623112000
178 x 22,23	P 60	⌒	8.500	1/10	623114000
178 x 22,23	P 80	⌒	8.500	1/10	623115000
<b>Класс качества: цирконовый корунд «Flexiamant»</b> <ul style="list-style-type: none"> <li>■ Подходит для грубого и промежуточного шлифования во всех областях металлообработки, для высококорортной стали, обычной стали, чугуна и стального листа</li> <li>■ Высокий ламельный слой на тарелке из стекловолокна</li> <li>■ Равномерно высокая производительность шлифования</li> <li>■ Холодное шлифование</li> <li>■ Низкий уровень шума</li> <li>■ Равномерная картина шлифовки; комфортное шлифование с незначительной вибрацией</li> <li>■ Наилучшим образом подходит для обработки нержавеющей стали</li> <li>■ Максимальная рабочая скорость 80 м/с; скошенное исполнение: установочный угол 7–9°</li> </ul>					
115 x 22,23	P 40	⌒	13.300	1/10	624241000
115 x 22,23	P 60	⌒	13.300	1/10	624243000
115 x 22,23	P 80	⌒	13.300	1/10	624244000
115 x 22,23	P 120	⌒	13.300	1/10	624239000
125 x 22,23	P 40	⌒	12.200	1/10	624275000
125 x 22,23	P 60	⌒	12.200	1/10	624277000
125 x 22,23	P 80	⌒	12.200	1/10	624278000
125 x 22,23	P 120	⌒	12.200	1/10	624279000
178 x 22,23	P 40	⌒	8.500	1/10	624256000
178 x 22,23	P 60	⌒	8.500	1/10	624258000
178 x 22,23	P 80	⌒	8.500	1/10	624259000

Диаметр х отверстие мм	Зернистость	Исполнение	Макс. число оборотов об/мин	Товарная единица / упаковочная единица	№ для заказа
178 x 22,23	P 120	—	8.500	1/10	624276000
115 x 22,23	P 40	—	13.300	1/10	624246000
115 x 22,23	P 60	—	13.300	1/10	624247000
115 x 22,23	P 80	—	13.300	1/10	624248000
125 x 22,23	P 40	—	12.200	1/10	624475000
125 x 22,23	P 60	—	12.200	1/10	624477000
125 x 22,23	P 80	—	12.200	1/10	624478000
178 x 22,23	P 40	—	8.500	1/10	624356000
178 x 22,23	P 60	—	8.500	1/10	624358000
178 x 22,23	P 80	—	8.500	1/10	624359000



**Класс качества: керамика «Flexiamant Super»**

- Самозатачивающееся керамическое зерно обеспечивает чрезвычайно высокую производительность съема с низкими затратами усилий
- Великолепные результаты при шлифовке поверхностей и кромок из обычной и высоколегированной стали. За счет высокой нагрузочной способности идеально подходит для шлифовальных работ, включая обработку высоколегированных видов стали, титановых сплавов, сплавов на никелевой основе, а также хромовой и хромо-никелевой стали, латуни и бронзы.
- Очень высокая стойкость; шлифовка поверхностей и кромок без нагрева материала
- Равномерная картина шлифовки; комфортное шлифование с незначительной вибрацией
- Максимальная рабочая скорость 80 м/с
- Скошенное исполнение: установочный угол 7–9°

115 x 22,23	P 40	—	13.300	1/10	626166000
115 x 22,23	P 60	—	13.300	1/10	626167000
115 x 22,23	P 80	—	13.300	1/10	626168000
125 x 22,23	P 40	—	12.200	1/10	626169000
125 x 22,23	P 60	—	12.200	1/10	626170000
125 x 22,23	P 80	—	12.200	1/10	626171000



**Класс качества: цирконовый корунд «Flexiamant Convex»**

- Ламельный шлифовальный круг специальной формы с пластинами, закругленными вверх
- Абразив: цирконовый корунд
- Благодаря особой форме особенно хорош при обработке швов углового соединения; возможна быстрая и эффективная обработка; подходит также для плоской шлифовки
- Высокая производительность съема при очень длительном сроке эксплуатации благодаря использованию цирконового корунда
- Пригоден для обработки обычной и высоколегированной стали
- Равномерная картина шлифовки; комфортное шлифование с незначительной вибрацией
- Максимальная рабочая скорость 80 м/с

125 x 22,23	P 40	—	12.200	1/10	626462000
125 x 22,23	P 60	—	12.200	1/10	626463000
125 x 22,23	P 80	—	12.200	1/10	626464000
150 x 22,23	P 40	—	10.200	1/10	626490000
150 x 22,23	P 60	—	10.200	1/10	626491000
150 x 22,23	P 80	—	10.200	1/10	626492000



**Класс качества: керамика «Flexiamant Super Convex»**

- Ламельный шлифовальный круг специальной формы с пластинами, закругленными вверх
- Благодаря особой форме особенно хорош при обработке швов углового соединения; возможна быстрая и эффективная обработка; подходит также для плоской шлифовки
- Очень высокая производительность съема при длительном сроке эксплуатации благодаря использованию керамического зерна
- Шлифование без нагрева для материалов с низкой теплопроводностью
- Для обработки обычной и высоколегированной стали. Благодаря высокой стойкости к нагрузкам идеален для шлифовальных работ особой сложности, таких как обработка высоколегированных видов стали, титановых сплавов, сплавов на основе никеля, а также хромовых и хромоникелевых видов стали, латуни и бронзы.
- Равномерная картина шлифовки; комфортное шлифование с незначительной вибрацией
- Максимальная рабочая скорость 80 м/с

125 x 22,23	P 60	—	12.200	1/10	626460000
125 x 22,23	P 80	—	12.200	1/10	626461000
150 x 22,23	P 60	—	10.200	1/10	626488000
150 x 22,23	P 80	—	10.200	1/10	626489000

**Комбинированный ламельный шлифовальный круг — KLS**



- Из высококачественной шлифовальной шкурки с электрокорундом в сочетании с высококачественным шлифовальным войлоком
- От съема материала до тонкой шлифовки всего за один проход. Очень равномерная картина шлифовки при хорошем съеме материала.
- Для обработки сварных швов, включая их черновую шлифовку и последующее полирование. Для устранения легких царапин и повреждений на заготовке.
- Пригодно для работ по шлифовке, очистке, финишной обработке высоколегированной стали, цветных и легких металлов, титановых сплавов
- Максимальная рабочая скорость: 80 м/с
- Рекомендованное число оборотов: 3 000 об/мин

Диаметр х отверстие мм	Зернистость	Товарная единица / упаковочная единица	№ для заказа
125 x 22,23	крупная	1 / 1	626369000*
125 x 22,23	крупная	1 / 5	626415000
125 x 22,23	средняя	1 / 1	626370000*
125 x 22,23	средняя	1 / 5	626416000

**Компактный войлочный тарельчатый шлифовальный круг «Unitized» — VKS**



- Из плотного войлочного материала на тарелке из стекловолокна
- Для очистки и черного полирования поверхностей, для зашлифовки сварных швов; сокращает количество рабочих процессов
- Для легированных и высоколегированных видов стали, цветных и легких металлов, хромовых и никелевых видов стали, титана, других видов стали
- Макс. число оборотов: 8 000 об/мин; 52 м/с
- Рекомендованное число оборотов: 3 000 об/мин

Диаметр х толщина х отверстие мм	Зернистость	Товарная единица / упаковочная единица	№ для заказа
125 x 22,23	очень мелкая	1 / 1	626368000*
125 x 22,23	очень мелкая	1 / 5	626417000

**Компактные войлочные шлифовальные круги «Unitized» — VKS-ZK**



- Войлочный материал, спрессованный в несколько слоев, пропитанный абразивным зерном, залитым в синтетическую смолу (цирконовый корунд)
- Благодаря добавкам абразивного зерна позволяет выполнять самые разные работы: от зачистки до мягкой и многосторонней финишной обработки. Для зачистки, шлифовки сварочных швов, прецизионной очистки и финишной обработки поверхностей.
- Для легированных и высоколегированных видов стали, цветных и легких металлов, хромовых и никелевых видов стали, титана, других видов стали
- Возможно профилирование шлифовального материала для прецизионных работ. Очень малая глубина неровностей обрабатываемого материала.
- Отверстие 22,23 мм (для угловых шлифмашин)
- Макс. 10 000 об/мин; рекомендованное число оборотов: 3 000 об/мин

Диаметр х толщина х отверстие мм	Зернистость	Товарная единица / упаковочная единица	№ для заказа
125 x 6 x 22,23	крупная	1 / 5	626482000
125 x 6 x 22,23	средняя	1 / 5	626483000

\* розничная упаковка

Ламельные шлифовальные круги

Диаметр мм	Толщина мм	Внутренняя резьба	Зернистость	Исполнение	Макс. число оборотов об/мин	Товарная единица / упаковочная единица	№ для заказа
<p><b>Класс качества: керамика «Flexiamant Super»</b></p> <ul style="list-style-type: none"> <li>Ламельный шлифовальный круг с прямыми профилированными пластинами особенно подходит для обработки угловых швов. Веерообразные, радиально расположенные профилированные пластины прекрасно повторяют контуры заготовки. Идеален для создания равномерного ровного сварного шва. Благодаря изогнутой форме можно использовать также в труднодоступных местах.</li> <li>Высокая производительность съема при очень длительном сроке эксплуатации благодаря использованию керамического зерна</li> <li>Великолепные результаты при шлифовке поверхностей и кромок из обычной и высоколегированной стали. За счет высокой нагрузочной способности идеально подходит для шлифовальных работ, включая обработку высоколегированных видов стали, титановых сплавов, сплавов на никелевой основе, а также хромовой и хромо-никелевой стали, латуни и бронзы.</li> <li>Шлифование без нагрева для материалов с низкой теплопроводностью</li> <li>Макс. число оборотов: 10 000 об/мин</li> </ul>							
125	8	M 14	P 40		10.000	1/5	626470000
125	8	M 14	P 60		10.000	1/5	626471000
125	8	5/8 "	P 40		10.000	1/5	626486000
125	8	5/8 "	P 60		10.000	1/5	626487000

Опорная тарелка с липучкой «Metabo Pyramid»

- С липучкой и гибким промежуточным слоем, вспененном в форме; для установки шлифовальных и полировальных инструментов
- Шлифовальная тарелка для полирования и шлифовальных работ средней тяжести. Особенно рекомендуется для шлифовальных листов на липучке Metabo Pyramid.

Внутренняя резьба	Диаметр мм	Толщина мм	Товарная единица	№ для заказа
5/8 "	123	3	1	623298000*
M 14	123	3	1	623300000*

Шлифовальные листы на липучке «Metabo Pyramid»

- Трехмерная структура шлифовального материала (в виде пирамиды)
- Высокая производительность съема при очень равномерной и тонкой картине шлифовки. Длительный срок службы. Ускоренная работа в сравнении с обычными шлифовальными материалами благодаря заметному сокращению числа рабочих проходов.
- Для удаления царапин и следов от прокатки на высоколегированной стали. Подготовка к полированию
- Подходит для использования во всех областях металлообработки; особенно для высоколегированной стали, титановых, кобальтовых, никелевых и хромовых сплавов

Диаметр мм	Зернистость	Товарная единица / упаковочная единица	№ для заказа
125	P 120 (A 160)	1 / 5	626371000*
125	P 280 (A 65)	1 / 5	626372000*
125	P 400 (A 45)	1 / 5	626373000*
125	P 600 (A 30)	1 / 5	626374000*
125	P 1200 (A 16)	1 / 5	626403000*
125	P 2000 (A 6)	1 / 5	626404000*

Компактные войлочные круги на липучке «Unitized» – VKS

- Из плотного войлочного материала с липучкой
- Для очистки и черного полирования поверхностей, для зашлифовки сварных швов; сокращает количество рабочих процессов
- Для легированных и высоколегированных видов стали, цветных и легких металлов, хромовых и никелевых видов стали, титана, других видов стали

Диаметр х отверстие мм	Зернистость	Товарная единица / упаковочная единица	№ для заказа
125	очень мелкая	1 / 1	626375000*

Чистящие полотна

	<ul style="list-style-type: none"> <li>Для удаления незначительной ржавчины, снятия красок и лаков с металла, очистки сварных швов, цветных металлов, меди, алюминия и латуни, шлифования стали и структурирования дерева</li> <li>Максимальная рабочая скорость: 63 м/с</li> <li>Рекомендованная частота вращения при Ø 115 мм: 2 900 об/мин, Ø 125 мм: 2 700 об/мин</li> </ul>	
Диаметр х отверстие мм	Товарная единица	№ для заказа
115 x 22,23	1	624346000*
125 x 22,23	1	624347000*

Полугибкие шлифовальные листы

	<p><b>Полугибкий шлифовальный лист</b></p> <ul style="list-style-type: none"> <li>Подходит для применения в камнеобрабатывающей промышленности</li> <li>Абразивы: SiC (карбид кремния); максимальная рабочая скорость: 80 м/с</li> <li>Для применения с упругой опорной тарелкой 623279000</li> <li>Диаметр: 115 мм</li> <li>Зернистость: C 24</li> <li>Пригодность для материалов: камень</li> <li>Товарная единица: 1</li> </ul>	
		№ для заказа
		624873000

Фибровые шлифовальные круги

Диаметр х отверстие мм	Зернистость	Макс. число оборотов об/мин	Товарная единица / упаковочная единица	№ для заказа
	<p><b>Нормальный корунд, вид отверстия: круглое отверстие, с пазами</b></p> <ul style="list-style-type: none"> <li>Подходит для использования во всех областях металлообработки</li> <li>Для грубого и тонкого шлифования</li> <li>Обработка сварных швов, удаление ржавчины, зачистка</li> <li>Высокая производительность съема при длительном сроке службы</li> <li>Равномерная картина шлифовки</li> <li>Максимальная рабочая скорость 80 м/с</li> <li>Фибровые шлифовальные круги для крепления на опорной тарелке!</li> </ul>			
	P 24	15.300	1/25	624094000
	P 16	13.300	1/25	624135000
	P 24	13.300	1/25	624136000
	P 36	13.300	1/25	624145000
	P 40	13.300	1/25	624137000
	P 50	13.300	1/25	624144000
	P 60	13.300	1/25	624138000
	P 80	13.300	1/25	624139000
	P 100	13.300	1/25	624140000
	P 120	13.300	1/25	624141000
	P 150	13.300	1/25	624142000
	P 180	13.300	1/25	624143000
	P 16	12.200	1/25	624223000
	P 24	12.200	1/25	624218000
	P 36	12.200	1/25	624216000
	P 40	12.200	1/25	624219000
	P 50	12.200	1/25	624217000
	P 60	12.200	1/25	624220000
	P 80	12.200	1/25	624221000
	P 100	12.200	1/25	624222000
	P 120	12.200	1/25	624224000
	P 150	12.200	1/25	624225000
	P 180	12.200	1/25	624226000
	P 16	8.500	1/25	624123000
	P 24	8.500	1/25	624103000

\* розничная упаковка

Диаметр х отверстие мм	Зернистость	Макс. число оборотов об/мин	Товарная единица / упаковочная единица	№ для заказа
180 x 22,23	P 30	8.500	1/25	624124000
180 x 22,23	P 36	8.500	1/25	624122000
180 x 22,23	P 40	8.500	1/25	624104000
180 x 22,23	P 50	8.500	1/25	624102000
180 x 22,23	P 60	8.500	1/25	624105000
180 x 22,23	P 80	8.500	1/25	624106000
180 x 22,23	P 100	8.500	1/25	624107000
180 x 22,23	P 120	8.500	1/25	624101000
230 x 22,23	P 24	6.600	1/25	624227000
230 x 22,23	P 40	6.600	1/25	624228000



- Цирконовый корунд, вид отверстия: круглое отверстие, с пазами**
- Подходит для использования во всех областях металлообработки
  - Для грубого и тонкого шлифования
  - Специально для обработки нержавеющей стали
  - Высокая производительность съема при длительном сроке службы
  - Равномерная картина шлифовки
  - Максимальная рабочая скорость 80 м/с
  - Фибровые шлифовальные круги для крепления на опорной тарелке!

115 x 22,23	P 36	13.300	1/25	622971000
115 x 22,23	P 40	13.300	1/25	622972000
115 x 22,23	P 50	13.300	1/25	622973000
115 x 22,23	P 60	13.300	1/25	622974000
115 x 22,23	P 80	13.300	1/25	622975000
115 x 22,23	P 100	13.300	1/25	622976000
115 x 22,23	P 120	13.300	1/25	622977000
125 x 22,23	P 36	12.200	1/25	622981000
125 x 22,23	P 40	12.200	1/25	622982000
125 x 22,23	P 60	12.200	1/25	622984000
125 x 22,23	P 80	12.200	1/25	622985000
125 x 22,23	P 100	12.200	1/25	622986000
125 x 22,23	P 120	12.200	1/25	622987000
180 x 22,23	P 36	8.500	1/25	622991000
180 x 22,23	P 40	8.500	1/25	622992000
180 x 22,23	P 60	8.500	1/25	622994000
180 x 22,23	P 80	8.500	1/25	622995000
180 x 22,23	P 100	8.500	1/25	622996000
180 x 22,23	P 120	8.500	1/25	622997000



- Керамика, вид отверстия: круглое отверстие, с пазами**
- Самозатачивающееся керамическое зерно для чрезвычайно высокой производительности съема с низкой затратой усилий
  - Отличный результат плоского шлифования обычной и высоколегированной стали. Благодаря способности выдерживать высокие нагрузки идеален для особо сложных шлифовальных работ, таких как обработка высоколегированных видов стали, титановых сплавов, сплавов на основе никеля, а также хромовой и хромо-никелевой стали, латуни и бронзы.
  - Очень высокая стойкость; шлифовка без нагрева материала
  - Фибровые круги с керамическим зерном достигают своей наилучшей производительности на мощных угловых шлифмашинах с повышенным давлением прижима.
  - Фибровые круги для крепления на опорной тарелке! Для крепления фибровых шлифовальных кругов с керамическим зерном рекомендуются опорные тарелки с ребрами охлаждения (напр. Ø 125 мм, 623291000)
  - Максимальная рабочая скорость 80 м/с

115 x 22,23	P 24	13.300	1/25	626150000
115 x 22,23	P 36	13.300	1/25	626151000
115 x 22,23	P 60	13.300	1/25	626152000
115 x 22,23	P 80	13.300	1/25	626153000
125 x 22,23	P 24	12.200	1/25	626154000
125 x 22,23	P 36	12.200	1/25	626155000
125 x 22,23	P 60	12.200	1/25	626156000
125 x 22,23	P 80	12.200	1/25	626157000
180 x 22,23	P 24	8.500	1/25	626158000
180 x 22,23	P 36	8.500	1/25	626159000
180 x 22,23	P 60	8.500	1/25	626160000
180 x 22,23	P 80	8.500	1/25	626161000

## Опорные тарелки для фибровых шлифовальных кругов

### Опорная тарелка, стандарт



- Стандартное исполнение для среднего и грубого шлифования
- Для крепления фибровых шлифовальных кругов
- Все тарелки с зажимной гайкой
- Максимальная рабочая скорость 80 м/с
- 626418000: специальное исполнение с длинной зажимной гайкой для угловых шлифмашин Metabo с автобалансиром или тормозом

Диаметр мм	Зажимная гайка	Макс. число оборотов об/мин	Товарная единица / упаковочная единица	№ для заказа
112	M 14	13.300	1/1	623279000*
122	M 14	12.200	1/1	623278000*
122	<b>НОВИНКА</b> M 14	12.200	1/1	626418000*
175	M 14	8.500	1/1	623275000*
220	M 14	6.600	1/1	623280000*
112	5/8 "	13.300	1/1	623283000*
122	5/8 "	12.200	1/1	623284000*
175	5/8 "	8.500	1/1	623281000*
220	5/8 "	6.600	1/1	623282000*

### Опорная тарелка с ребрами охлаждения



- Для крепления фибровых шлифовальных кругов
- Опорная тарелка с ребрами охлаждения используется преимущественно для грубых шлифовальных работ. Подходит также для обработки высоколегированной стали
- Ребра охлаждения, расположенные радиально на поверхности шлифования, уменьшают перегрев заготовки и опорной тарелки
- Все тарелки с зажимной гайкой
- Максимальная рабочая скорость 80 м/с

Диаметр мм	Зажимная гайка	Макс. число оборотов об/мин	Товарная единица / упаковочная единица	№ для заказа
112	M 14	13.300	1/1	623290000*
122	M 14	12.200	1/1	623291000*
175	M 14	8.500	1/1	623292000*

## Стальные проволочные щетки

### Чашечные щетки из заплетенной стальной проволоки



- Универсальное использование в металлообработке, например, для чистки, зачистки, снятия ржавчины, заглаживания сварных швов и точек, для удаления шлака, окалины и старой краски
- Для обработки больших поверхностей, сварных швов и т. д.
- Вид отделки: заплетенная стальная проволока

Диаметр мм	Внутренняя резьба	Толщина проволоки	Макс. число оборотов об/мин	Товарная единица / упаковочная единица	№ для заказа
65	M 14	0,35 mm	11.000	1/1	623796000*
65	M 14	0,35 mm	11.000	1/50	623796700
65	5/8 "	0,50 mm	11.000	1/1	623804000*
80	M 14	0,50 mm	8.600	1/1	623710000*
100	M 14	0,50 mm	8.600	1/1	623711000*

\* розничная упаковка

Чашечные щетки из заплетенной проволоки из высококоротной стали



- Универсальное использование в обработке высококоротной стали, например, для выравнивания сварных швов и точек, удаления шлака, окалины и старой краски; наилучшим образом подходят для обработки нержавеющей стали.
- Вид отделки: заплетенная проволока из высококоротной стали

Диаметр мм	Внутренняя резьба	Толщина проволоки	Макс. число оборотов об/мин	Товарная единица / упаковочная единица	№ для заказа
65	M 14	0,35 mm	11.000	1/1	623801000*
65	5/8 "	0,35 mm	11.000	1/1	623805000*

Чашечные щетки из рифленой стальной проволоки



- Для легкой обработки поверхностей и зачистки в сфере общей металлообработки
- Для обработки больших поверхностей, сварных швов, металлических пластин
- Вид отделки: рифленая стальная проволока

Диаметр мм	Внутренняя резьба	Толщина проволоки	Макс. число оборотов об/мин	Товарная единица / упаковочная единица	№ для заказа
75	M 14	0,30 mm	11.000	1/1	623715000*
100	M 14	0,30 mm	8.600	1/1	623719000*

Круглые щетки из заплетенной стальной проволоки



- Универсальное использование в металлообработке, например, при обработке профилей, обрезных кромок, зубчатых колес, пазов, для выравнивания сварных швов и точек, удаления шлака, окалины и старой краски
- Особенно хорошо подходят для обработки узких заготовок, а также внутренних кромок
- Вид отделки: заплетенная стальная проволока
- 623803000: изогнутое исполнение

Диаметр мм	Внутренняя резьба	Толщина проволоки	Макс. число оборотов об/мин	Товарная единица / упаковочная единица	№ для заказа
100	M 14	0,50 mm	12.500	1/1	623803000*
115	M 14	0,50 mm	12.500	1/1	626770000*
125	M 14	0,50 mm	12.500	1/1	626771000*

Круглая щетка из стальной проволоки, заплетенная высококоротная сталь



- Универсальное использование в обработке высококоротной стали, например, для выравнивания сварных швов и точек, для удаления шлака, окалины и старой краски
- Особенно хорошо подходят для обработки узких заготовок, а также внутренних кромок
- Наилучшим образом подходит для обработки нержавеющей стали
- Вид отделки: заплетенная проволока из высококоротной стали

Диаметр мм	Внутренняя резьба	Толщина проволоки	Макс. число оборотов об/мин	Товарная единица / упаковочная единица	№ для заказа
115	M 14	0,50 mm	12.500	1/1	626778000*

Круглые щетки из заплетенной стальной проволоки, для трубопроводов



- Специально разработаны для профессиональной обработки U- и V-образных сварных швов в трубах и при прокладке трубопроводов, а также для подготовки корня шва к заварке
- Вид отделки: заплетенная стальная проволока
- Толщина жгута: 6,0 мм

Диаметр мм	Диаметр отверстия	Толщина проволоки	Макс. число оборотов об/мин	Товарная единица / упаковочная единица	№ для заказа
125	22.23	0,50 mm	12.500	1/1	626815000*
150	22.25	0,50 mm	10.000	1/1	626816000*

\* розничная упаковка

# Алмазные отрезные круги: особо высокие режущие свойства, точность и долговечность.

Для обработки бетона и природного камня необходимы высококачественные прочные алмазные круги. Алмазные отрезные круги Metabo гарантируют точность резов, так как они изготовлены из высококачественных синтетических алмазов. Полотно выполнено из закаленной стали и гарантирует тем самым соблюдение высоких критериев безопасности.

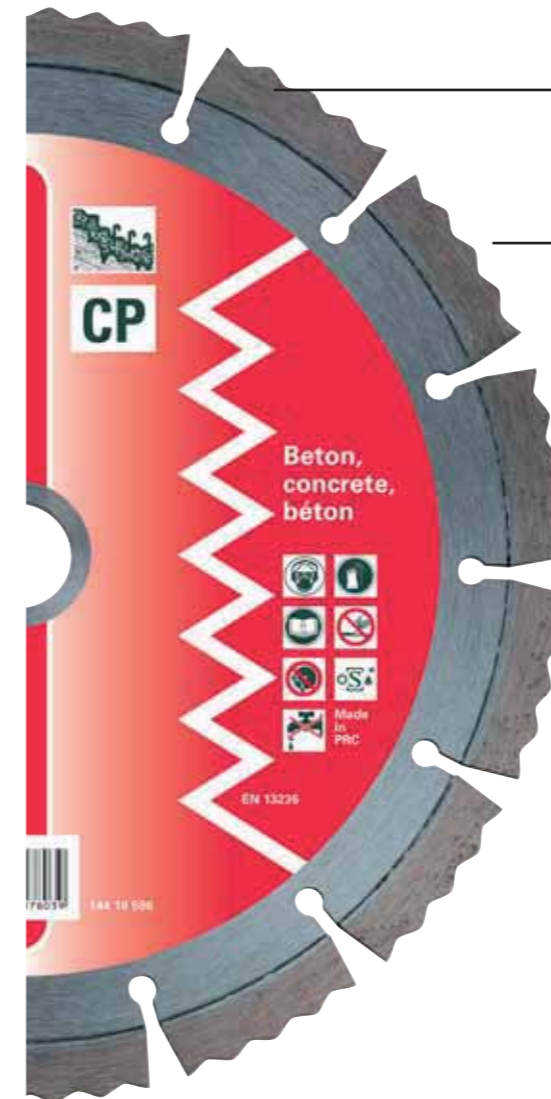

## Конструкция и принцип работы алмазных отрезных кругов Metabo

### Основа круга

Для стабильности и точности вращения сердечник алмазного отрезного круга Metabo выполнен из закаленной стали очень высокого качества. Углубления между сегментами служат для охлаждения и придают диску необходимую жесткость.

### Режущие сегменты

Покрытые алмазами сегменты состоят из смеси алмазной крошки и металлического порошка. Для производства алмазных отрезных кругов Metabo используются исключительно синтетические алмазы высочайшего качества. Смесь из алмазов и связующего средства спрессовывается под высокими давлением и температурой — при этом режущий сегмент получает свою форму. Он шире, чем полотно круга, благодаря чему обеспечивается свободное резание.

### Классы качества и область применения

Соединение между режущим сегментом и полотном круга играет важнейшую роль для качества и области применения алмазного отрезного круга:

#### Пайка:

Соединение между сегментом и полотном выполняется серебряным припоем. Эти диски применяются только для мокрого резания. Высокая температура при сухом резании может приводить к отрыву сегментов. Такое соединение не пригодно для сухой резки: **повышенная опасность несчастного случая!**

#### Спекание:

Режущие сегменты связаны со стальным сердечником прессованием в условиях высокого давления и температуры. Это соединение сегодня настолько крепкое, что спеченные отрезные круги можно без проблем использовать для сухой резки.

#### Лазерная сварка:

Это соединение, которое на настоящий момент является, по-видимому, наиболее прочным, образуется в процессе лазерной сварки. Лазерный луч создает микросоединения между сегментом и стальным сердечником. **Лазерная сварка — это безопасность высочайшего уровня.**

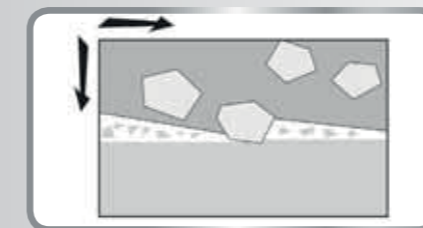

### Принцип работы

Каждый алмазный отрезной круг Metabo затачивается на заводе для его немедленного использования. В процессе затачивания выходят на поверхность отдельные алмазы на режущей поверхности и по бокам.

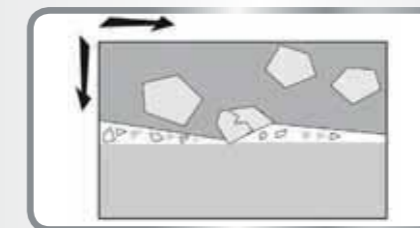

Металлическая связка удерживает каждый алмаз на своем месте. В процессе резки алмазы, выступающие на поверхность, вгрызаются в обрабатываемый материал и перемалывают его в тонкую пыль.

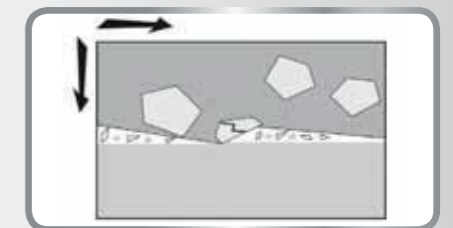

В процессе резки алмазы трескаются или ломаются. Это происходит тем скорее, чем тверже обрабатываемый материал. Одновременно из-за истирания начинает изнашиваться связывающая масса. Это приводит к выходу на поверхность новых алмазов.

Какой алмазный отрезной круг подходит для ваших задач?

	Класс качества «Professional»					Класс качества «Classic»				
	UP Универсал	UP-T ...Турбо	CP Бетон	AP Абразив	TP Плитка	UC Универсал ...Турбо	UC-T Бетон	CC Абразив	AC Плитка	TC
Высота сегмента	12 mm	10 mm	12 mm	12 mm	10 mm	7 mm	8 mm	7 mm	7 mm	8 mm
Материал										
Асбестоцемент	■	■		■		■	■		■	
Базальт	■	■	■			■	■	■		
Бетон	■	■	■			■	■	■		
Армированный бетон	■	■	■			■	■	■		
Бетон, бордюрный камень	■	■	■			■	■	■		
Бетонные плиты	■	■	■			■	■	■		
Бетонная черепица	■	■	■	■		■	■	■	■	
Бетонный промышленный пол			■					■		
Черепица, красная	■	■	■	■	■	■	■	■	■	■
Бесшовный пол	■	■		■		■	■	■	■	
Асбестовый шифер	■	■		■		■	■	■	■	
Кафельная плитка, глазированная					■				■	■
Кафельная плитка, неглазированная					■				■	■
Газобетон или пористый бетон	■	■		■		■	■		■	
Серый бетон	■	■		■		■	■		■	
Гнейс	■	■	■			■	■	■		
Гранит	■	■	■			■	■	■		
Силикатный кирпич, средней твердости	■	■	■	■		■	■	■	■	
Силикатный кирпич, мягкий	■	■		■		■	■	■	■	
Силикатный кирпич, твердый	■	■	■			■	■	■		
Керамика					■				■	■
Клинкер, твердый	■	■	■	■		■	■	■	■	
Клинкер, мягкий	■	■		■		■	■	■	■	
Мрамор, плотный, не абразивный	■	■	■	■	■	■	■	■	■	■
Мрамор, абразивный, кристаллический	■	■	■	■	■	■	■	■	■	■
Цементный раствор	■	■		■		■	■	■	■	
Натуральный песчаник, средней твердости	■	■	■	■		■	■	■	■	
Натуральный песчаник, мягкий	■	■		■		■	■	■	■	
Натуральный сланец	■	■	■	■		■	■	■	■	
Протон	■	■		■		■	■	■	■	
Порфир	■	■	■			■	■	■	■	
Песчаник, средней твердости	■	■	■	■		■	■	■	■	
Песчаник, твердый	■	■	■	■		■	■	■	■	
Песчаник, мягкий	■	■		■		■	■	■	■	
Шамотный кирпич, твердый	■	■	■			■	■	■	■	
Сланцевый камень	■	■	■			■	■	■	■	
Силикатный кирпич, очень абразивный				■				■	■	
Тераццо	■	■	■	■		■	■	■	■	
Гончарные трубы	■	■		■		■	■	■	■	
Необожженный кирпич	■	■		■	■	■	■	■	■	■
Известковый туф	■	■		■		■	■	■	■	
Мытый бетон	■	■	■			■	■	■	■	
Кирпич, глазированный			■					■	■	
Кирпич, абразивный	■	■		■		■	■	■	■	

■■■ = очень хорошо подходит  
■■ = хорошо подходит

■ = ограничено подходит. Применение исключительно для таких материалов имеет следствием сниженный срок службы или уменьшение режущих свойств

Алмазные отрезные круги

Для основных строительных материалов; сегментированные

Диаметр х отверстие мм	Размеры сегмента мм	Количество сегментов	Макс. число оборотов об/мин	Товарная единица	№ для заказа
 <p><b>Класс качества «Classic» / UC</b></p> <ul style="list-style-type: none"> <li>Хорошо подходит для всех строительных материалов, таких как бетон, мытый бетон, твердый песчаник, необожженный кирпич</li> <li>Высокая производительность резания, оптимальный срок службы</li> <li>Сваренные лазером алмазные сегменты; высота сегментов: 7,0 мм; максимальная рабочая скорость 80 м/с (300–400 мм: 100 м/с)</li> </ul>					
115 x 22,23	32 x 2,15 x 7	8	13.200	1	628156000*
125 x 22,23	32 x 2,15 x 7	9	12.200	1	628157000*
150 x 22,23	38 x 2,15 x 7	10	10.200	1	628158000*
180 x 22,23	38 x 2,3 x 7	14	8.500	1	628159000*
230 x 22,23	40 x 2,5 x 7	15	6.600	1	628160000*
300 x 20 / 22,23 / 25,4	40 x 3,2 x 7	20	6.300	1	628161000*
350 x 20 / 22,23 / 25,4	40 x 3,2 x 7	24	5.400	1	628164000*
400 x 20	40 x 3,2 x 7	28	4.700	1	628166000*

Диаметр х отверстие мм	Размеры сегмента мм	Количество сегментов	Макс. число оборотов об/мин	Товарная единица	№ для заказа
 <p><b>Класс качества «professional» / UP</b></p> <ul style="list-style-type: none"> <li>Идеально подходит для основных строительных материалов, таких как бетон, мытый бетон, твердый песчаник, необожженный кирпич</li> <li>Универсальный круг с высоким качеством алмаза обеспечивает оптимальную производительность резания и длительный срок службы</li> <li>Приваренные лазером алмазные сегменты</li> <li>Высота сегмента: 12,0 мм; максимальная рабочая скорость 80 м/с (300–400 мм: 100 м/с)</li> </ul>					
115 x 22,23	32 x 2,15 x 12	8	13.200	1	628111000*
125 x 22,23	32 x 2,15 x 12	9	12.200	1	628112000*
125 x 22,23	32 x 2,15 x 12	9	12.200	2	628113000*
150 x 22,23	38 x 2,15 x 12	10	10.200	1	628114000*
180 x 22,23	40 x 2,3 x 12	14	8.500	1	628115000*
230 x 22,23	40 x 2,5 x 12	15	6.600	1	628116000*
230 x 22,23	40 x 2,5 x 12	15	6.600	2	628117000*
300 x 20 / 22,23 / 25,4	40 x 3,2 x 12	20	6.300	1	628118000*
350 x 20 / 22,23 / 25,4	40 x 3,2 x 12	24	5.400	1	628121000*
400 x 25,4	40 x 3,2 x 12	28	4.700	1	628123000*

Для обычных строительных материалов; закрытый край «Turbo»

Диаметр х отверстие мм	Размеры сегмента мм	Макс. число оборотов об/мин	Товарная единица	№ для заказа
 <p><b>Класс качества «classic» / UC-T</b></p> <ul style="list-style-type: none"> <li>Хорошо подходит для всех строительных материалов, таких как бетон, мытый бетон, твердый песчаник, необожженный кирпич</li> <li>Сплошная режущая кромка обеспечивает чистый рез, без сколов материала, хорошую производительность резания и оптимальный срок службы.</li> <li>Сваренные лазером алмазные сегменты; высота сегмента: 8,0 мм; максимальная рабочая скорость 80 м/с</li> </ul>				
115 x 22,23	2 x 8	13.200	1	628167000*
125 x 22,23	2 x 8	12.200	1	628168000*
150 x 22,23	2 x 8	10.200	1	628169000*
180 x 22,23	2,3 x 8	8.500	1	628170000*
230 x 22,23	2,5 x 8	6.600	1	628171000*

\* розничная упаковка

Диаметр х отверстие мм	Размеры сегмента мм	Макс. число оборотов об/мин	Товарная единица	№ для заказа
 <p><b>Класс качества «professional» / UP-T</b></p> <ul style="list-style-type: none"> <li>Идеально подходит для основных строительных материалов, таких как бетон, мытый бетон, твердый песок, необожженный кирпич</li> <li>Сплошной режущий край «Turbo» обеспечивает чистые обрезные кромки без сколов материала, оптимальную производительность резания и длительный срок службы</li> <li>Спеченная режущая кромка</li> <li>Высота сегмента: 9,6 мм; максимальная рабочая скорость 80 м/с</li> </ul>				
115 x 22,23	2,2 x 9,6	13.200	1	628124000*
125 x 22,23	2,2 x 9,6	12.200	1	628125000*
150 x 22,23	2,2 x 9,6	10.200	1	628126000*
180 x 22,23	2,5 x 9,6	8.500	1	628127000*
230 x 22,23	2,7 x 9,6	6.600	1	628128000*

Для твердых материалов; сегментированные

Диаметр х отверстие мм	Размеры сегмента мм	Количество сегментов	Макс. число оборотов об/мин	Товарная единица	№ для заказа
 <p><b>Класс качества «classic» / CC</b></p> <ul style="list-style-type: none"> <li>Наилучшим образом подходит для всех твердых материалов, таких как бетон (в том числе армированный), бетонные трубы, бордюрный камень, гранит, твердые песчаники, комбинированный кирпич, мытый бетон</li> <li>Универсальный круг с мягкой связкой для хорошей производительности резания и оптимального срока службы</li> <li>Сваренные лазером алмазные сегменты; высота сегмента: 7,0 мм; максимальная рабочая скорость 80 м/с (300–350 мм: 100 м/с)</li> </ul>					
115 x 22,23	32 x 2,15 x 7	8	13.200	1	628172000*
125 x 22,23	32 x 2,15 x 7	9	12.200	1	628173000*
150 x 22,23	38 x 2,15 x 7	10	10.200	1	628174000*
180 x 22,23	38 x 2,3 x 7	14	8.500	1	628175000*
230 x 22,23	40 x 2,5 x 7	15	6.600	1	628176000*
300 x 20	40 x 2,8 x 7	20	6.300	1	628177000*
350 x 20	40 x 3,2 x 7	24	5.400	1	628180000*

Диаметр х отверстие мм	Размеры сегмента мм	Количество сегментов	Макс. число оборотов об/мин	Товарная единица	№ для заказа
 <p><b>Класс качества «professional» / CP</b></p> <ul style="list-style-type: none"> <li>Наилучшим образом подходит для всех твердых строительных материалов, таких как бетон (в том числе армированный), бетонные трубы, гранит, твердые песчаники, комбинированный кирпич, мытый бетон</li> <li>Отвечающее высоким требованиям качество алмаза и мягкая связующая масса для оптимальной производительности резания и длительного срока службы</li> <li>Приваренные лазером алмазные сегменты</li> <li>Высота сегмента: 12,0 мм; максимальная рабочая скорость 80 м/с (300–350 мм: 100 м/с)</li> </ul>					
115 x 22,23	32 x 2,15 x 12	8	13.200	1	628129000*
125 x 22,23	32 x 2,15 x 12	9	12.200	1	628130000*
125 x 22,23	32 x 2,15 x 12	9	12.200	2	628131000*
150 x 22,23	38 x 2,15 x 12	10	10.200	1	628132000*
180 x 22,23	40 x 2,3 x 12	14	8.500	1	628133000*
230 x 22,23	40 x 2,5 x 12	15	6.600	1	628134000*
230 x 22,23	40 x 2,5 x 12	15	6.600	2	628135000*
300 x 20 / 22,23 / 25,4	40 x 3,2 x 12	20	6.300	1	628136000*
350 x 20 / 22,23 / 25,4	40 x 3,2 x 12	24	5.400	1	628139000*

Для абразивных материалов; сегментированные

Диаметр х отверстие мм	Размеры сегмента мм	Количество сегментов	Макс. число оборотов об/мин	Товарная единица	№ для заказа
 <p><b>Класс качества «classic» / AC</b></p> <ul style="list-style-type: none"> <li>Для всех мягких и абразивных материалов, таких как свежий бетон, силикатный кирпич, песчаник</li> <li>Высокое качество алмаза с твердым вяжущим для хорошей производительности резания и оптимального срока службы</li> <li>Сваренные лазером алмазные сегменты; высота сегмента: 7,0 мм; максимальная рабочая скорость 80 м/с (300–350 мм: 100 м/с)</li> </ul>					
115 x 22,23	32 x 2,15 x 7	8	13.200	1	628182000*
125 x 22,23	32 x 2,15 x 7	9	12.200	1	628183000*
150 x 22,23	38 x 2,15 x 7	10	10.200	1	628184000*
180 x 22,23	38 x 2,3 x 7	14	8.500	1	628185000*
230 x 22,23	40 x 2,5 x 7	15	6.600	1	628186000*
300 x 20	40 x 3,2 x 7	20	6.300	1	628187000*
350 x 20	40 x 3,2 x 7	24	5.400	1	628190000*

Диаметр х отверстие мм	Размеры сегмента мм	Количество сегментов	Макс. число оборотов об/мин	Товарная единица	№ для заказа
 <p><b>Класс качества «professional» / AP</b></p> <ul style="list-style-type: none"> <li>Для наилучшей производительности резания в мягких абразивных материалах, например, свежем бетоне, силикатном кирпиче, песчанике</li> <li>Высокое качество алмаза с твердой связкой обеспечивает оптимальную производительность резания и длительный срок службы</li> <li>Приваренные лазером алмазные сегменты</li> <li>Высота сегмента: 12,0 мм; максимальная рабочая скорость 80 м/с (300–350 мм: 100 м/с)</li> </ul>					
115 x 22,23	32 x 2,15 x 12	8	13.200	1	628141000*
125 x 22,23	32 x 2,15 x 12	9	12.200	1	628142000*
150 x 22,23	38 x 2,15 x 12	10	10.200	1	628143000*
180 x 22,23	40 x 2,3 x 12	14	8.500	1	628144000*
230 x 22,23	40 x 2,5 x 12	15	6.600	1	628145000*
300 x 20 / 22,23 / 25,4	40 x 3,2 x 12	20	6.300	1	628146000*
350 x 20 / 22,23 / 25,4	40 x 3,2 x 12	24	5.400	1	628149000*

Для кафеля; сплошная кромка

Диаметр х отверстие мм	Размеры сегмента мм	Количество сегментов	Макс. число оборотов об/мин	Товарная единица	№ для заказа
 <p><b>Класс качества «classic» / TC</b></p> <ul style="list-style-type: none"> <li>Специальный круг для всех видов кафеля, глазированного или неглазированного, а также плит из природного камня</li> <li>Высокая производительность резания и оптимальный срок службы</li> <li>Алмазный круг с хорошим соотношением цены и качества</li> <li>Спеченная режущая кромка; высота сегмента: 7,0 мм; максимальная рабочая скорость 80 м/с</li> </ul>					
115 x 22,23	1,7 x 7		13.200	1	628192000*
125 x 22,23	1,7 x 7		12.200	1	628193000*
150 x 22,23	1,7 x 7		10.200	1	628194000*
180 x 22,23	1,7 x 7		8.500	1	628195000*
230 x 22,23	1,7 x 7		6.600	1	628196000*

Диаметр х отверстие мм	Размеры сегмента мм	Количество сегментов	Макс. число оборотов об/мин	Товарная единица	№ для заказа
 <p><b>Класс качества «professional» / TP</b></p> <ul style="list-style-type: none"> <li>Специальный круг, соответствующий самым строгим требованиям для всех видов кафеля, глазированного и неглазированного, плит из природного камня, керамогранита</li> <li>Оптимальная производительность резания и длительный срок службы</li> <li>Спеченная режущая кромка</li> <li>Высота сегмента: 10,0 мм; максимальная рабочая скорость 80 м/с</li> </ul>					
115 x 22,23	1,7 x 10		13.200	1	628151000*
125 x 22,23	1,7 x 10		12.200	1	628152000*
150 x 22,23	1,7 x 10		10.200	1	628153000*
180 x 22,23	1,7 x 10		8.500	1	628154000*
230 x 22,23	1,7 x 10		6.600	1	628155000*

\* розничная упаковка

## Алмазные шлифовальные чашки

### Для твердых материалов, класс качества «professional» для бетона



- Высокопроизводительный алмазный чашечный шлифовальный круг. Наилучшим образом подходит для сошлифовывания толстых слоев бетона, выравнивания бетона, подготовки пола, удаления слоя цементного шлама и швов опалубки на бетоне, для сошлифовывания твердой цементной и известково-цементной штукатурки, бесшовного пола, для выравнивания гранита, природного камня и других очень твердых материалов, для чистовой обработки кромок без сколов
- Максимальная рабочая скорость 80 м/с

Диаметр х отверстие мм	Количество сегментов	Товарная единица	№ для заказа
125 x 22,23	16	1	628205000*

### Для абразивных материалов, класс качества «professional», абразив



- Высокопроизводительный алмазный чашечный шлифовальный круг. Наилучшим образом подходит для сошлифовывания слоев свежего бетона, известковой и цементной штукатурки, гипсовой шпаклевки, для нивелирования свежего бесшовного пола, для удаления клея для плитки и обработки мрамора
- Максимальная рабочая скорость 80 м/с

Диаметр х отверстие мм	Количество сегментов	Товарная единица	№ для заказа
125 x 22,23	16	1	628206000*

### Для защитных покрытий для бетона, класс качества «professional»



- Высокопроизводительный специальный чашечный шлифовальный круг. Идеален для подшлифовки и сошлифовывания эластичных защитных покрытий (на мягком и твердом основании), клея, уплотнительных материалов, для удаления латексных и масляных красок, битумов, PU/полиуретана, эпоксидных смол, эластических клеев, для фрезерования известковой и гипсовой штукатурки, для подшлифовки штукатурки на основе синтетической смолы, твердой цементной штукатурки
- Шлифовальная чашка с ПКА-сегментами (поликристаллическими алмазами). Благодаря ПКА-сегментам быстро и эффективно снимаются особенно сложные покрытия без налипания
- Максимальная рабочая скорость 80 м/с

Диаметр х отверстие мм	Количество сегментов	Товарная единица	№ для заказа
125 x 22,23	12	1	628208000*

### Для твердых материалов, класс качества «classic» для бетона



- Алмазная шлифовальная чашка с двойным покрытием для сошлифовывания толстых слоев бетона, нивелирования бетона, подготовки пола, удаления слоев цементного шлама и швов опалубки на бетоне, для шлифовки твердых цементных, известково-цементных штукатурок, бесшовного пола, для нивелирования гранита, природного камня и других очень твердых материалов
- Максимальная рабочая скорость 80 м/с

Диаметр х отверстие мм	Количество сегментов	Товарная единица	№ для заказа
125 x 22,23	20	1	628209000*

\* розничная упаковка

## Алмазные сверла

### Алмазные сверлильные коронки для керамической плитки «Dru» M14



- Резьба M14 для использования на угловых шлифмашинах
- Пайка алмазов в вакууме твердым припоем для длительного срока службы и быстрого продвижения сверлильных работ
- Боковые вырезы для простого удаления отходов сверления
- Разработаны для сухого реза, специальное охлаждение не требуется. При обработке отверстий одного за другим рекомендуется охлаждать водой коронку после каждого отверстия!
- В качестве полезной длины рекомендуется использовать толщину плитки/керамогранита/гранитной плиты. Как правило, максимально до 2 см. Гранитные плиты/рабочие поверхности можно сверлить на глубину до 5 см. Коронку в этом случае следует часто вынимать из отверстия для непродолжительного охлаждения!
- Важно: уложенный материал не следует сверлить до основания!

Диаметр мм	Общая длина мм	Товарная единица	№ для заказа
6	64	1	628300000*
8	64	1	628301000*
10	64	1	628302000*
12	64	1	628303000*
14	64	1	628304000*
18	91	1	628305000*
20	91	1	628306000*
25	91	1	628307000*
32	91	1	628308000*
35	91	1	628309000*
40	91	1	628310000*
45	91	1	628318000*
50	91	1	628311000*
55	91	1	628312000*
60	91	1	628313000*
68	91	1	628314000*
75	91	1	628315000*
82	91	1	628316000*

### Комплект алмазных сверлильных коронок для керамической плитки

- Резьба M14 для использования на угловых шлифмашинах
- Пайка алмазов в вакууме твердым припоем для длительного срока службы и быстрого продвижения сверлильных работ
- Боковые вырезы для простого удаления отходов сверления
- Разработаны для использования всухую, дополнительное охлаждение не требуется

	№ для заказа
<p><b>Комплект алмазных сверлильных коронок для керамической плитки «Dru», 7 шт</b> Набор состоит из следующих предметов: по 1 Ø 6 мм, 8 мм, 14 мм, 35 мм, 40 мм, 50 мм, 68 мм; 1 коробка Plusbox</p>	628317000
<p><b>Комплект алмазных сверлильных коронок для керамической плитки «Dru», 3 шт</b> Набор состоит из следующих предметов: по 1 Ø 35 мм, 50 мм, 68 мм; 1 коробка Plusbox L 623581000</p>	628322000

### Адаптер для алмазных сверл

	№ для заказа
<p><b>Переходник</b> ■ Для использования алмазных сверл «Dru» с дрелью Крепление: шестигранник 10 мм, наружная резьба M 14</p>	630859000*





## Какие системные комплектующие подходят к соответствующей угловой шлифмашине?

Модель	№ для заказа	Штатив для резания, № для заказа 635000000	Защитный кожух для отрезных работ, полузакрытый	Защитный кожух	Защитный кожух для шлифовальных чашек Ø 100 мм, № для заказа 623140000	Ручка Metabo VibraTech (MVT), № для заказа 627360000	Зажимная гайка Quick M 14, № для заказа 630800000	Зажимная гайка M 14, № для заказа 630706000
W 2000 (180)	606418		630386000	631166000	■	■	■	■
W 22-180 MVT	606461		630356000	631166000	■	■	■	■
WE 22-180 MVT	606463		630356000	631166000	■	■	■	■
W 24-180 MVT	606466		630356000	631166000	■	■	■	■
WE 24-180 MVT	606468		630356000	631166000	■	■	■	■
WEA 24-180 MVT Quick	606471		630356000	631166000	■	■	■	■
W 26-180 MVT	606473		630356000	631166000	■	■	■	■
W 2000 (230)	606418	■	630387000	631167000	■	■	■	■
WX 2000	606421	■	630387000	631167000	■	■	■	■
W 2200-230	606420	■	630387000	631167000	■	■	■	■
WX 2200-230	600397	■	630387000	631167000	■	■	■	■
W 2400-230	600378	■	630387000	631167000	■	■	■	■
WX 2400-230	600379	■	630387000	631167000	■	■	■	■
W 22-230 MVT	606462	■	630357000	631167000	■	■	■	■
WE 22-230 MVT	606464	■	630357000	631167000	■	■	■	■
WE 22-230 MVT Quick	606465	■	630357000	631167000	■	■	■	■
W 24-230 MVT	606467	■	630357000	631167000	■	■	■	■
WE 24-230 MVT	606469	■	630357000	631167000	■	■	■	■
WE 24-230 MVT Quick	606470	■	630357000	631167000	■	■	■	■
WEA 24-230 MVT Quick	606472	■	630357000	631167000	■	■	■	■
WEP 24-230 MVT	606477	■	630357000	631167000	■	■	■	■
W 26-230 MVT	606474	■	630357000	631167000	■	■	■	■
WE 26-230 MVT Quick	606475	■	630357000	631167000	■	■	■	■
WEA 26-230 MVT Quick	606476	■	630357000	631167000	■	■	■	■

Модель	№ для заказа	Зажим защитного кожуха для отрезных работ	Защитный кожух для отрезных работ, полузакрытый	Ручка Metabo VibraTech (MVT)	Быстрозажимная гайка M 14, № для заказа 630832000	Зажимная гайка M 14, № для заказа 630706000
W 18 LTX 115	602170	630351000		627361000	■	■
WP 18 LTX 115 Quick	613071	630351000		627361000	■	■
WPB 18 LTX BL 115	613074	630351000		627361000	■	■
W 18 LTX 125 Quick	602174	630352000		627361000	■	■
WP 18 LTX 125 Quick	613072	630352000		627361000	■	■
WB 18 LTX BL 125 Quick	613077	630352000		627361000	■	■
WPB 18 LTX BL 125 Quick	613075	630352000		627361000	■	■
W 18 LTX 125 Quick Inox	600174	630352000		627361000	■	■
W 18 LTX 150	600404	630353000		627361000	■	■
WB 18 LTX BL 150 Quick	613078	630353000		627361000	■	■
WPB 18 LTX BL 150	613076	630353000		627361000	■	■
WB 18 LTX BL 180	613087		630390000	627361000		■
WPB 36 LTX BL 230	613101		630363000	627360000		■
WPB 36-18 LTX BL 230	613102		630363000	627360000		■

Модель	№ для заказа	Зажим защитного кожуха для отрезных работ	Ручка Metabo VibraTech (MVT), № для заказа 627361000	Изогнутая ручка, № для заказа 623262000	Многопозиционная скоба для дополнительной ручки, № для заказа 627362000	Пылезащитный фильтр (рисунок для примера)	Быстрозажимная гайка M 14, № для заказа 630832000	Зажимная гайка M 14, № для заказа 630706000
WEF 9-125 Quick	613060	630355000	■				■	■
WEPF 9-125 Quick	613069	630355000	■				■	■
WEVF 10-125 Quick Inox	613080	630372000	■	■	■		■	
WEF 15-125 Quick	613082	630372000	■	■	■	630709000	■	
WEF 15-150 Quick	613083	630378000	■	■	■	630709000	■	
WEPBF 15-150 Quick	613084	630378000	■	■	■	630792000	■	
WEPF 15-150 Quick	613085	630378000	■	■	■	630792000	■	
WF 18 LTX 125	601306	630355000	■				■	■
WPF 18 LTX 125	613070	630355000	■				■	■

Прочие принадлежности для угловых шлифовальных машин

Зажим защитного кожуха для отрезных работ



- Для работы с отрезными кругами, армированными стекловолокном на связке из синтетической смолы
- Зажим защитного кожуха для отрезных работ просто крепится на имеющийся защитный кожух угловой шлифмашины
- EN/EC 60745
- Материал: пластмасса
- Подходит для угловых шлифмашин Metabo: W..8-..; W..9-..; W..10-..; W..11-..; W..12-..; W..14-..; W..15-..; W..17-..; W 18 LTX; начиная с года выпуска 2008

Диаметр шлифовальных кругов мм	№ для заказа
100	630346000
115	630351000
125	630352000
150	630353000

Защитные кожухи для отрезных работ, полузакрытые, с устройством быстрой перестановки



- Для работы с отрезными кругами, армированными стекловолокном на связке из синтетической смолы
- EN/EC 60745

Диаметр шлифовальных кругов мм	подходит для	№ для заказа
180	Угловая шлифмашина Metabo Ø 180 мм (с зажимным рычагом на фланце)	630370000
230	Угловая шлифмашина Metabo Ø 230 мм (с зажимным рычагом на фланце)	630371000
180	Угловая шлифмашина Metabo Ø 180 мм (с зажимным рычагом на кожухе)	630356000
230	Угловая шлифмашина Metabo Ø 230 мм (с зажимным рычагом на кожухе)	630357000
125	WEF 9-125 / WF 18 LTX 125	630355000
230	Аккумуляторная угловая шлифовальная машина Metabo Ø 230 мм	630363000
125	WEF 15-125 Quick, WEVF 10-125 Quick	630372000
125	WQ 1000	630373000
150	WEF 15-150 Quick, WEPF 15-150 Quick, WEPBF 15-150 Quick	630378000
180	Угловая шлифмашина Metabo WE...180...RT	630383000
180	W 17-180 / WX 17-180	630388000
180	WB 18 LTX 180 Quick	630390000

Защитные кожухи для отрезных работ, полузакрытые, с зажимным винтом



- Для работы с отрезными кругами, армированными стекловолокном на связке из синтетической смолы
- EN/EC 60745

Диаметр шлифовальных кругов мм	подходит для	№ для заказа
100	W 6-100	630813000
115	W 6-115	630814000
150	WE 1450-150 RT	630362000
125	W 1080-125	630364000
180	W 2000 / WX 2000	630386000
230	W 2000 / WX 2000	630387000

Штативы для резания



Штатив для резания

- Для всех угловых шлифмашин Metabo с отрезными кругами Ø 230 мм, кроме аккумуляторных угловых шлифовальных машин
- Для стационарного применения угловых шлифмашин; настройка угла скоса: 0–45°
- Максимальная глубина резания при использовании угловой шлифмашины с отрезными кругами диаметром 230 мм: 50 мм; максимальная ширина зажима: 100 мм
- Размеры панели стола: 244 x 321 мм; высота стола: 34,5 мм
- Объем поставки: продольный упор, шестигранный ключ 6 мм
- Вес: 9,7 кг

№ для заказа

635000000

Защитные кожухи для отрезных работ с направляющими салазками



Защитный пылеотсасывающий кожух для отрезных работ CED 125

- Защитный кожух с пылеотсосом с функцией погружения и оптимизированным проточным каналом для резки с особо низким пылеобразованием, для внутренних и наружных работ
- Компактная конструкция и стол, снимаемый без инструментов, для большей гибкости для работ вблизи стен и улучшенной видимости при ручной резке
- Глубина реза регулируется без инструментов
- Прочный стол из листовой стали для надежной работы под наклоном
- Антистатический пластик предотвращает накопление статического заряда и пыли для обеспечения постоянно высокой производительности вытяжки
- Крупные цветные элементы управления для удобной регулировки без применения инструментов, в том числе при работе в перчатках
- Соединитель устройства удаления пыли, Ø 35/41 мм
- Макс. глубина реза при ручной резке 27 мм, со столом 25 мм
- Подходит для: W..9-125; WEV 10-125 Quick; W..12-1..; WE..15-1..; WE..17-1..; W..8-1..; WE 9-125 Quick; W..11-1..; WQ 1400 (только 6.00346); WE 14-1..; не подходит для угловых шлифмашин с автобалансиrom; в комплект поставки входит гайка с двумя отверстиями 5/8" и M14.

Диаметр шлифовальных кругов: 115/125 мм  
Макс. глубина разреза: 27 мм

№ для заказа

626730000



Защитный пылеотсасывающий кожух для отрезных работ CED 125 Plus

- Защитный кожух с пылеотсосом с функцией погружения и оптимизированным проточным каналом для резки с особо низким пылеобразованием, для внутренних и наружных работ
- Компактная конструкция и стол, снимаемый без инструментов, для большей гибкости для работ вблизи стен и улучшенной видимости при ручной резке
- Глубина реза регулируется без инструментов; макс. глубина при ручной резке 27 мм, с использованием стола 25 мм, с направляющей шиной 20 мм
- Прочный стол из листовой стали для надежной работы под наклоном; соединитель устройства удаления пыли Ø 35/41 мм
- Антистатический пластик предотвращает накопление статического заряда и пыли для обеспечения постоянно высокой производительности вытяжки
- Крупные цветные элементы управления для удобной регулировки без применения инструментов, в том числе при работе в перчатках
- Стол из листовой стали с направляющими роликами для удобной и точной подачи. Предотвращает появление царапин на чувствительных поверхностях
- Позволяет использовать направляющую шину Metabo для получения линии реза высокой точности
- Подходит для: W..9-125; WEV 10-125 Quick; W..12-1..; WE..15-1..; WE..17-1..; W..8-1..; WE 9-125 Quick; W..11-1..; WQ 1400 (только 6.00346); WE 14-1..; не подходит для угловых шлифмашин с автобалансиrom; в комплект поставки входит гайка с двумя отверстиями 5/8" и M14.

Диаметр шлифовальных кругов: 115/125 мм  
Макс. глубина разреза: 27 мм

№ для заказа

626731000



Защитный кожух 180 мм

- С патрубком для отсасывания каменной пыли, возникающей при резании каменных плит
- Для угловых шлифмашин Metabo 180 мм, кроме W 17-180 и WX 17-180; для машин с регулировкой защитного кожуха без инструментов зажимной рычаг следует снять
- Диаметр шлифовальных кругов: 180 мм
- Макс. глубина разреза: 42 мм

№ для заказа

631166000



Защитный кожух 230 мм

- С патрубком для отсасывания каменной пыли, возникающей при резании каменных плит
- Для угловых шлифмашин Metabo 230 мм; для машин с регулировкой защитного кожуха без инструментов зажимной рычаг следует снять
- Диаметр шлифовальных кругов: 230 мм
- Макс. глубина разреза: 68 мм

№ для заказа

631167000



Защитные кожухи шлифовальной чашки с принадлежностями		№ для заказа
	<p><b>Вытяжной защитный кожух для шлифования GED 125</b></p> <ul style="list-style-type: none"> <li>■ Быстрый монтаж вытяжного кожуха без инструмента на подходящую угловую шлифмашину</li> <li>■ Нетеряемый вставной элемент для быстрого открывания без использования инструмента при работе вблизи стены, в том числе в перчатках</li> <li>■ Вытяжной кожух с щеточным венцом и оптимизированным проточным каналом для шлифования с особо низким пылеобразованием, для внутренних и наружных работ</li> <li>■ Антистатический пластик предотвращает накопление электрического заряда и пыли для обеспечения постоянно высокой производительности вытяжки; соединитель для устройства удаления пыли Ø 35/41 мм</li> <li>■ Для угловых шлифмашин Metabo с кругами Ø 125 мм: W..9-1..; WEV 10-125 Quick; W..12-1..; WE..15-1..; WE..17-1..; W..8-1..; WE 9-125 Quick; W..11-1..; WQ 1400 (только 600346); WE 14-1..; не подходит для WP 1200-125 RT, WEV 1500-125 RT, WE 1500-125 RT</li> </ul>	626732000
	<p><b>Запасной щеточный венец GED 125</b></p> <ul style="list-style-type: none"> <li>■ Запасной щеточный венец для защитного вытяжного кожуха GED 125 для шлифовальных работ</li> </ul>	626733000
	<p><b>Защитный кожух для шлифовальных чашек Ø 80 мм</b></p> <ul style="list-style-type: none"> <li>■ Для угловых шлифмашин с диаметром зажимной шейки 50 мм и диаметром шлифовального круга 115 мм, 125 мм и 150 мм; для работ с керамическими шлифовальными чашками диаметром 80 мм</li> <li>■ В случае угловых шлифмашин с регулировкой защитного кожуха без использования инструмента необходимо снять зажимной рычаг. Соблюдать руководство по обслуживанию!</li> <li>■ Регулируемый</li> </ul>	623276000
	<p><b>Защитный кожух для шлифовальных чашек Ø 110 мм</b></p> <ul style="list-style-type: none"> <li>■ Для угловых шлифмашин с диаметром шлифовального круга 180 мм и 230 мм; для работ с керамическими шлифовальными чашками диаметром 110 мм</li> <li>■ Регулируемый</li> </ul>	623140000
Рукоятки для угловых шлифмашин		№ для заказа
	<p><b>Рукоятка Metabo VibraTech (MVT), M 14</b></p> <ul style="list-style-type: none"> <li>■ Подходит для всех угловых шлифмашин с резьбой M 14</li> </ul>	627360000*
	<p><b>Рукоятка Metabo VibraTech (MVT), M 8</b></p> <ul style="list-style-type: none"> <li>■ Подходит для угловых шлифмашин Metabo с резьбой M 8</li> </ul>	627361000*
	<p><b>Многопозиционная скоба в качестве дополнительной рукоятки</b></p> <ul style="list-style-type: none"> <li>■ Скоба с диапазоном движения 180° позволяет плавно индивидуально корректировать положение второй рукоятки для эргономичной работы без утомления, например, при резке или для левши</li> <li>■ Можно подгонять дополнительную рукоятку без инструментов при смене рабочего положения</li> <li>■ Прочная шестигранная форма позволяет откидывать дополнительную рукоятку назад для безопасной работы двумя руками в узких пространствах</li> <li>■ Подходит для W..9-1..; кроме WEF 9-125 WEV 10-125; W..12-1..; WE15-1..; WE..17-1..; W..8-1..; WE9-125; W..11-1..; WEQ 1400-125; WE14-1..; WEVF 10-1..; WE..F 15-1..; WE..19-180..</li> <li>■ Не подходит для: WP 1200-125 RT, WEV 1500-125 RT, WE 1500-125 RT, WE 1500-150 RT</li> </ul>	627362000
	<p><b>Изогнутая рукоятка WS</b></p> <ul style="list-style-type: none"> <li>■ Изогнутая рукоятка для удобной работы, например, при плоском шлифовании фибровыми кругами, легких полировальных работах алмазными чашечными кругами и т.п.</li> <li>■ Подходит для угловых шлифмашин Metabo W..9..; WE 10..; W..12..; WE 15..; WE 17..</li> <li>■ Не подходит для: WP 1200-125 RT, WEV 1500-125 RT, WE 1500-125 RT, WE 1500-150 RT</li> </ul>	623262000

Защитный элемент для рук		№ для заказа
	<p><b>Защитный элемент для рук</b></p> <ul style="list-style-type: none"> <li>■ Для установки под боковой рукояткой угловой шлифмашины при работе с опорными тарелками</li> <li>■ Для всех угловых шлифмашин</li> </ul>	630327000
Зажимные гайки и опорные фланцы		№ для заказа
	<p><b>Зажимная гайка</b></p> <ul style="list-style-type: none"> <li>■ Для всех угловых шлифмашин с резьбой шпинделя M 14</li> </ul>	630706000
	<p><b>Зажимная гайка Quick M 14</b></p> <ul style="list-style-type: none"> <li>■ Для всех угловых шлифмашин; подходит также для других марок (требуемая свободная длина шпинделя не менее 8 мм); необходимая резьба шпинделя M 14; замена кругов без инструмента</li> </ul>	630800000*
	<p><b>10 зажимных гаек Quick M 14</b></p> <ul style="list-style-type: none"> <li>■ Для всех угловых шлифмашин; подходит также для других марок (требуемая свободная длина шпинделя не менее 8 мм); необходимая резьба шпинделя M 14; замена круга без инструмента; 10 штук в привлекательном дисплее для установки на прилавке</li> </ul>	626411000
	<p><b>Зажимная гайка Metabo M-Quick M 14</b></p> <ul style="list-style-type: none"> <li>■ Специально для системы Metabo Quick для замены кругов без использования инструмента, одним нажатием на кнопку. Подходит для всех малых угловых шлифмашин Metabo с кнопкой шпинделя M-Quick, кроме W 6-115, W 6-125, WB 11-125, необходимое резьбовое соединение M 14</li> </ul>	630802000*
	<p><b>10 быстрозажимных гаек Quick M 14</b></p> <ul style="list-style-type: none"> <li>■ Специально для угловых шлифмашин с диаметром до 150 мм, для замены кругов без инструмента. Необходимая резьба шпинделя M 14. 10 шт. в привлекательном дисплее для установки на прилавке</li> </ul>	630832000*
	<p><b>Опорный фланец</b></p> <ul style="list-style-type: none"> <li>■ Для всех угловых шлифмашин с резьбой шпинделя M14</li> </ul>	630705000



\* розничная упаковка

Пылезащитный фильтр

- Фильтр, защищающий от крупных частиц и опилок, обеспечивает длительный срок службы инструмента при работе с керамическими фибровыми, обдирочными и отрезными кругами, а также при полировке овчины
- Простая и быстрая очистка благодаря наружной металлической решетке без промежуточных элементов
- Монтаж и демонтаж без использования инструментов

	№ для заказа
 Пылезащитный фильтр для всех угловых шлифмашин W...12..., WE...15..., WE...17... В стандартном исполнении (не ручной переключатель, не RT)	630709000*
 Пылезащитный фильтр для всех угловых шлифмашин WE...17...RT, WE...19...RT	630719000*
 Пылезащитный фильтр для всех угловых шлифмашин WP...12..., WEP...15..., WEP...17... с нефиксируемым переключателем	630792000*

Ключ под два отверстия

	№ для заказа
 <b>Ключ под два отверстия</b> Для угловых шлифмашин с диаметром диска 100–150 мм Исполнение: прямое Диаметр шлифовальных кругов: 100/150 мм	623934000*
 <b>Ключ под два отверстия</b> Для угловых шлифмашин с диаметром диска 180–230 мм Исполнение: прямое Диаметр шлифовальных кругов: 180/230 мм	623935000*
 <b>Ключ под два отверстия</b> Для угловых шлифмашин с диаметром кругов 115–230 мм Исполнение: изогнутое Диаметр шлифовальных кругов: 115/230 мм	623910000*



Технические характеристики

Машина для мокрого шлифования PWE 11-100

Для опорных тарелок макс. до	125 mm
Номинальная потребляемая мощность	1.100 W
Отдаваемая мощность	620 W
Число оборотов холостого хода	1.700 - 6.100 /min
Число оборотов при номинальной нагрузке	5.400 /min
Крутящий момент	2,6 Nm
Значения резьбы шпинделя	M 14
Вес без сетевого кабеля	2,2 kg
Длина кабеля	4 m

Объем поставки

№ для заказа	602050
Рукоятка-скоба	■
Передний защитный колпак	■
Защитный выключатель PRCD	■
без опорной тарелки и полировального круга	■

Преимущества изделия

- Полировальная машина для влажной обработки гранита, мрамора и ценных сортов камня
- Двигатель Metabo Marathon с запатентованной защитой от пыли для обеспечения длительного срока службы
- Полноволновая электроника Vario-Tacho-Constamatic (VTC) с регулировочным колесом: для работы с числом оборотов в зависимости от материала, остающимся неизменным под нагрузкой
- Регулируемая подача поды извне для точного дозирования
- Колпак на корпусе для защиты от брызг
- Регулируемая рукоятка-скоба для безопасного и равномерного ведения при полировании
- В сетевом кабеле интегрирован защитный выключатель PRCD
- Электронная защита от перегрузок для длительного срока службы
- Управляемый электроникой плавный пуск исключает рывки при включении
- Защита от повторного пуска: предотвращает непреднамеренный запуск после прерывания электропитания
- Отключающиеся угольные щетки для защиты двигателя



НОВИНКА



Технические характеристики

Угловая полировальная машина PE 12-175

Угловая полировальная машина PE 15-25 Set

Для опорных тарелок макс. до	175 mm	180 mm
Номинальная потребляемая мощность	1.200 W	1.500 W
Отдаваемая мощность	680 W	870 W
Число оборотов холостого хода	700 - 2.200 /min	700 - 2.500 /min
Число оборотов при номинальной нагрузке	2.200 /min	2.250 /min
Крутящий момент	14 Nm	18 Nm
Значения резьбы шпинделя	M 14	M 14
Вес без сетевого кабеля	2,4 kg	2,4 kg
Длина кабеля	4 m	4 m

Объем поставки

№ для заказа	602175	615250
Защитный элемент для рук	■	
Дополнительная рукоятка	■	■
Защитные очки		■
3 тарельчатые щетки (130 мм; P46, P60, P80)		■
Пластиковый кофр		■
без полировального круга	■	

Преимущества изделия

- Полировальная машина с высоким крутящим моментом и двухступенчатым понижающим редуктором для тонкой шлифовки и зеркальной полировки поверхностей из высококачественной стали и камня
- Прорезиненный передний кожух для оптимального ведения полировальной машины
- Ремонтный комплект с высокопроизводительной полировальной машиной для реставрации решетчатых балок и структурирования древесины
- Максимальная производительность за счет двигателя мощностью 1 500 Вт и тяговитого планетарного редуктора
- Регулируемая без инструментов дуговая рукоятка для безопасного и равномерного ведения во время работы
- Полноволновая электроника Vario-Tacho-Constamatic (VTC) с регулировочным колесом: для работы с числом оборотов в зависимости от материала, остающимся неизменным под нагрузкой
- Защита от перегрузок: предохраняет двигатель от перегрева
- Управляемый электроникой плавный пуск исключает рывки при включении
- Защита от повторного пуска: предотвращает непреднамеренный запуск после прерывания электропитания
- Отключающиеся угольные щетки для защиты двигателя

Опорные тарелки с липучкой



- С липучкой; для установки шлифовальных и полировальных инструментов; максимальная рабочая скорость: 80 м/с

Диаметр мм	Толщина мм	Внутренняя резьба	Макс. число оборотов / мин.	Товарная единица	№ для заказа
113	2	M 14	13.000	1	624840000*
123	12	M 14	12.000	1	623287000*
147	12	M 14	10.000	1	623288000*
173	12	M 14	8.500	1	623289000*
113	12	5/8 "	13.000	1	623272000*
173	12	5/8 "	8.500	1	623273000*

Шлифовальные губки на липучке, грубые



- Для полировки потерявшего блеск лака

Диаметр мм	Толщина мм	Товарная единица	№ для заказа
80	25	1	624912000*
130	25	1	624913000*
160	25	1	624915000*
160	50	1	624916000*

Шлифовальные губки на липучке, мелкие



- Для полирования лакированных поверхностей

Диаметр мм	Толщина мм	Товарная единица	№ для заказа
80	20	1	624092000*
130	25	1	624967000*
130	50	1	624926000*
160	25	1	624968000*
160	50	1	624927000*

Полировальный войлок на липучке, мягкий



- Для обновления полировки на лаках, цветных металлах и высококачественной листовой стали

Диаметр мм	Толщина мм	Товарная единица	№ для заказа
130	5	1	624964000*
155	5	1	624965000*

Системные компоненты

Принадлежности → 171

Полировальные меховые круги на липучке



- Для зеркальной полировки

Диаметр мм	Товарная единица	№ для заказа
85	1	624063000*
130	1	631223000*
150	1	631217000*

Полировальные меховые круги со шнурком затяжки



- Для зеркальной полировки

Диаметр мм	Товарная единица	№ для заказа
180	1	623265000*

Тарельчатые щетки из синтетических материалов



- Шлифовальная щетина SiC, волнистая, Ø 1,27 мм. Для обработки, зачистки, шлифовки и структурирования поверхностей. Подходит для стали, стального литья, цветных металлов, дерева, полимерных материалов. Максимальная рабочая скорость: 19 м/с; рекомендуемая частота вращения: 1 200–1 900 об/мин

Диаметр мм	Зернистость	Товарная единица	№ для заказа
130	P 46	1	623740000
130	P 60	1	623741000
130	P 80	1	623742000

Другие принадлежности для полировальных машин



Удлинительный элемент M 14/ M 14

- Для работы с опорными тарелками; увеличивает расстояние между шпинделем машины и опорной тарелкой примерно на 35 мм; с внутренней резьбой M 14 и наружной резьбой M 14

№ для заказа  
631360000\*



Установочный хвостовик

- Для 2 кожаных полировальных кругов с фланцем и зажимной гайкой

№ для заказа  
623107000\*



Венская известь

- Для очистки, полировки и ухода за гладкими поверхностями, особенно из высококачественной стали, серебра, латуни, стекла, керамики и т. д.
- Объем: 300 г, банка-рассеиватель

№ для заказа  
626399000



## Обработка нержавеющей стали



Чтобы получить идеальную поверхность, нужны идеальные машины.

**ТРУБЫ, СВАРЕННЫЕ ПОД УГЛОМ**

**1. САТИНИРОВАНИЕ**

WEV 15-125 Quick Inox	WEV 15-125 Quick Inox	KNSE 9-150	RBE 15-180
№ для заказа 600572	№ для заказа 600572 <b>Принадлежности</b> Комбинированный ламельный шлиф. круг, средний 626370000	№ для заказа 602265 <b>Принадлежности</b> Компактный войлочный круг Unitized, средний 626402000	№ для заказа 602243 <b>Принадлежности</b> Войлочная лента, средн. 626320000

**2. ПОЛИРОВКА**

RBE 15-180	RBE 15-180	RBE 15-180	RBE 15-180	KNSE 9-150	RBE 15-180
№ для заказа 602243 <b>Принадлежности</b> Metabo Pyramid P 400 (A 45) 626313000	№ для заказа 602243 <b>Принадлежности</b> Metabo Pyramid P 600 (A 30) 626314000	№ для заказа 602243 <b>Принадлежности</b> Metabo Pyramid P 1200 (A 16) 626315000	№ для заказа 602243 <b>Принадлежности</b> Metabo Pyramid P 2000 (A 6) 626316000	№ для заказа 602265 <b>Принадлежности</b> Компактный круг Unitized 626401000	№ для заказа 602243 <b>Принадлежности</b> Фетровая лента, мягкая 626323000 Полировальная паста, синяя 623524000

**СВАРНОЙ ШОВ НА ПОВЕРХНОСТЯХ**

**1. САТИНИРОВАНИЕ**

SE 17-200 RT	SE 17-200 RT	SE 17-200 RT	SE 17-200 RT
№ для заказа 602259	№ для заказа 602259 <b>Принадлежности</b> Валик-оправка № для заказа 623470000 Шлифовальные ленты 90 x 100/P 80 № для заказа 623474000	№ для заказа 602259 <b>Принадлежности</b> Резиновый шлифовальный круг P 180 № для заказа 623499000	№ для заказа 602259 <b>Принадлежности</b> Войлочный шлифовальный круг P 180 № для заказа 623488000

**2. ПОЛИРОВКА**

SE 17-200 RT	SE 17-200 RT	SE 17-200 RT	SE 17-200 RT
№ для заказа 602259 <b>Принадлежности</b> Валик-оправка 623470000 Metabo Pyramid P 400 (A 45) № для заказа 626407000	№ для заказа 602259 <b>Принадлежности</b> Валик-оправка 623470000 Metabo Pyramid P 600 (A 30) № для заказа 626408000	№ для заказа 602259 <b>Принадлежности</b> Валик-оправка 623470000 Metabo Pyramid P 1200 (A 16) № для заказа 626409000	№ для заказа 602259 <b>Принадлежности</b> Валик-оправка 623470000 Metabo Pyramid P 2000 (A 6) № для заказа 626410000

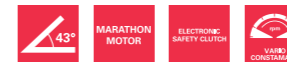

**Технические характеристики**

Угловая шлифмашина с плоским корпусом редуктора WEV 10-125 Quick Inox Set

Минимальный возможный угол	43 °
Диаметр шлифовальных кругов	125 mm
Номинальная потребляемая мощность	1.000 W
Отдаваемая мощность	590 W
Число оборотов холостого хода	2.000 - 7.600 /min
Число оборотов при номинальной нагрузке	6.300 /min
Крутящий момент	3,5 Nm
Резьба шпинделя	M 14
Вес без сетевого кабеля	2,3 kg
Длина кабеля	4 m

**Объем поставки**

№ для заказа	613080500	613080000
Защитный кожух	■	■
Опорный фланец	■	■
Быстрозажимная гайка	■	■
Дополнительная рукоятка	■	■
5 ламельных шлифовальных кругов Flexiamant Super Convex (125 мм; P60)	■	■
2 комбинированных ламельных шлифовальных круга (125 мм; средн.)	■	■
2 компактных войлочных шлифовальных круга «Unitized» (125 мм, груб.)	■	■
2 компактных войлочных шлифовальных круга «Unitized» (125 мм, средн.)	■	■
1 профилировочный напильник, вкл. 2 полосы со шлифовальной бумагой	■	■
Ящик из листовой стали для переноски	■	■

**Преимущества изделия**

- Удобная в обращении угловая шлифовальная машина с плоским корпусом редуктора и регулированием числа оборотов для идеальной обработки нержавеющей стали, например, элементов ограждения
- Специально разработана для удаления сварочного шлака, ржавчины или краски в узких рамных конструкциях и для работы на сложных участках
- Более долговечный и тяговитый двигатель Metabo Marathon с запатентованной системой защиты от пыли отличается повышенной на 20 % устойчивостью к перегрузкам и увеличенным на 50 % крутящим моментом
- Полноволновая электроника Vario-Constamatic (VC) с регулировочным колесом: для работы с числом оборотов в зависимости от материала, остающимся почти неизменным под нагрузкой
- Система Metabo Quick для замены кругов без использования инструментов с помощью быстрозажимной гайки
- Электронная система защитного отключения уменьшает отдачу при блокировке круга - высокий уровень защиты пользователя
- Электронная защита от перегрузок, плавный пуск и защита от повторного пуска
- Корпус редуктора может монтироваться с поворотом на 90° для управления левой рукой или для резки

**Системные компоненты**

Принадлежности → 177



**Технические характеристики**

Угловая шлифмашина WEV 15-125 Quick Inox Set

Диаметр шлифовальных кругов	125 mm
Номинальная потребляемая мощность	1.550 W
Отдаваемая мощность	940 W
Число оборотов холостого хода	2.000 - 7.600 /min
Число оборотов при номинальной нагрузке	7.600 /min
Крутящий момент	5 Nm
Резьба шпинделя	M 14
Вес без сетевого кабеля	2,5 kg
Длина кабеля	4 m

**Объем поставки**

№ для заказа	600572500	600572000
Защитный кожух	■	■
Опорный фланец	■	■
Зажимная гайка M-Quick	■	■
Дополнительная рукоятка Metabo VibraTech (MVT)	■	■
2 комбинированных ламельных шлифовальных круга (средн.)	■	■
Компактный войлочный шлифовальный круг «Unitized»	■	■
Опорная тарелка с липучкой Pyramid (Ø 125 мм)	■	■
Опорная тарелка с липучкой (мягкая, Ø 125 мм)	■	■
15 шлифовальных листов на липучке Metabo Pyramid (по 5 A30/A45/A65)	■	■
Шлифовальный войлок на липучке P280	■	■
Ящик из листовой стали для переноски	■	■

**Преимущества изделия**

- Идеальная обработка нержавеющей стали: надежная, тяговитая угловая шлифмашина с высокой понижающей передачей и значительно уменьшенной регулируемой частотой вращения для холодного шлифования
- Более долговечный и тяговитый двигатель Metabo Marathon с запатентованной системой защиты от пыли отличается повышенной на 20 % устойчивостью к перегрузкам и увеличенным на 50 % крутящим моментом
- Полноволновая электроника Vario-Tacho-Constamatic (VTC) с регулировочным колесом: для работы с числом оборотов в зависимости от материала, остающимся неизменным под нагрузкой
- Замена кругов осуществляется быстро и без инструментов одним нажатием кнопки с помощью системы Metabo M-Quick
- Дополнительная рукоятка Metabo VibraTech (MVT) с низкой вибрацией
- Автоматическая предохранительная муфта Metabo S-automatic: при блокировке круга обеспечивает самую низкую отдачу среди аналогичных инструментов на рынке - для максимальной защиты пользователя и бесперебойной работы
- Электронная защита от перегрузок, плавный пуск и защита от повторного пуска
- Корпус редуктора может монтироваться с поворотом на 90° для управления левой рукой или для резки





18 V



Технические характеристики	Угловая шлифмашина WEV 17-125 Quick Inox RT
Диаметр шлифовальных кругов	125 mm
Номинальная потребляемая мощность	1.750 W
Отдаваемая мощность	1.070 W
Число оборотов холостого хода	2.000 - 7.600 /min
Число оборотов при номинальной нагрузке	7.600 /min
Крутящий момент	5 Nm
Резьба шпинделя	M 14
Вес без сетевого кабеля	2,5 kg
Длина кабеля	4 m

Объем поставки	№ для заказа
Защитный кожух	■
Опорный фланец	■
Зажимная гайка M-Quick	■
Дополнительная рукоятка Metabo VibraTech (MVT)	■

**Преимущества изделия**

- Высокий крутящий момент и регулирование числа оборотов для обработки нержавеющей стали и использования агрессивных фибровых кругов
- Идеальная эргономика за счет узкой рукоятки гарантирует максимальный контроль и облегчает работу над головой
- Двигатель Metabo Marathon с новой системой охлаждения и системой угольных щеток гарантирует вдвое больший срок службы
- Полноволновая электроника Vario-Tacho-Constamatic (VTC) с регулировочным колесом: для работы с числом оборотов в зависимости от материала, остающимся неизменным под нагрузкой
- Система M-Quick для замены кругов без использования инструментов путем нажатия на кнопку
- Регулировка защитного кожуха без инструмента; фиксация с защитой от проворачивания
- Дополнительная рукоятка Metabo VibraTech (MVT) с низкой вибрацией
- Автоматическая предохранительная муфта Metabo S-automatic: при блокировке круга обеспечивает самую низкую отдачу среди аналогичных инструментов на рынке - для максимальной защиты пользователя и бесперебойной работы
- Электронный плавный пуск и защита от повторного пуска
- Корпус редуктора может монтироваться с поворотом на 90° для управления левой рукой или для резки
- Отключающиеся угольные щетки для защиты двигателя

**Системные компоненты**

Принадлежности → 177 | Аккумуляторные блоки → 72

Технические характеристики	Аккумуляторная угловая шлифовальная машина W 18 LTX 125 Quick Inox
Тип аккумуляторного блока	Li-Ion / LiHD
Напряжение аккумуляторного блока	18 V
Диаметр шлифовальных кругов	125 mm
Число оборотов холостого хода	5.000 /min
Резьба шпинделя	M 14
Вес (с аккумуляторным блоком)	2,4 kg

Объем поставки	№ для заказа
Защитный кожух	■
Опорный фланец	■
Быстрозажимная гайка	■
Дополнительная рукоятка	■
Пылевой фильтр	■
без аккумуляторного блока, без зарядного устройства	■

**Преимущества изделия**

- Число оборотов и крутящие моменты точно рассчитаны для обработки нержавеющей стали, чтобы шлифовка происходила без нагрева с идеальной финишной поверхностью
- Тонкая конструктивная форма для работы без утомления в стесненных условиях или над головой
- Система Metabo Quick для замены кругов без использования инструментов с помощью быстрозажимной гайки
- Регулировка защитного кожуха без инструмента; фиксация с защитой от проворачивания
- Поворотный аккумуляторный блок для облегчения работы в стесненных условиях
- Защита от перегрузок: предохраняет двигатель от перегрева
- Управляемый электроникой плавный пуск исключает рывки при включении
- Защита от повторного пуска: предотвращает непреднамеренный запуск после прерывания электропитания
- Съёмный пылезащитный фильтр для защиты двигателя от крупных частиц

**Компактный войлочный тарельчатый шлифовальный круг «Unitized» - VKS**



- Из плотного войлочного материала на тарелке из стекловолокна
- Для очистки и чернового полирования поверхностей, для зашлифовки сварных швов; сокращает количество рабочих процессов
- Для легированных и высоколегированных видов стали, цветных и легких металлов, хромовых и никелевых видов стали, титана, других видов стали
- Макс. число оборотов: 8 000 об/мин; 52 м/с
- Рекомендованное число оборотов: 3 000 об/мин

Диаметр x толщина x отверстие мм	Зернистость	Товарная единица / упаковочная единица	№ для заказа
125 x 22,23	очень мелкая	1/1	626368000*
125 x 22,23	очень мелкая	5/1	626417000

**Компактные войлочные шлифовальные круги «Unitized» - VKS-ZK**



- Войлочный материал, спрессованный в несколько слоев, пропитанный абразивным зерном, залитым в синтетическую смолу (цирконовый корунд)
- Благодаря добавкам абразивного зерна позволяет выполнять самые разные работы, от зачистки до мягкой и многосторонней финишной обработки. Для зачистки, шлифовки сварочных швов, прецизионной очистки и финишной обработки поверхностей.
- Для легированных и высоколегированных видов стали, цветных и легких металлов, хромовых и никелевых видов стали, титана, других видов стали
- Возможно профилирование шлифовального материала для прецизионных работ. Очень малая глубина неровностей обрабатываемого материала.
- Отверстие 22,23 мм (для угловых шлифмашин)
- Макс. 10 000 об/мин; рекомендованное число оборотов: 3 000 об/мин

Диаметр x толщина x отверстие мм	Зернистость	Товарная единица / упаковочная единица	№ для заказа
125 x 6 x 22,23	крупная	1/5	626482000
125 x 6 x 22,23	средняя	1/5	626483000

**Комбинированный ламельный шлифовальный круг - KLS**



- Из высококачественной шлифовальной шкурки с электрокорундом в сочетании с высококачественным шлифовальным войлоком
- От съема материала до тонкой шлифовки всего за один проход. Очень равномерная картина шлифовки при хорошем съеме материала.
- Для обработки сварных швов, включая их черновую шлифовку и последующее полирование. Для устранения легких царапин и повреждений на заготовке.
- Подходит для работ по шлифовке, очистке, финишной обработке нержавеющей стали, цветных и легких металлов, титановых сплавов
- Максимальная рабочая скорость: 80 м/с
- Рекомендованное число оборотов: 3 000 об/мин

Диаметр x отверстие мм	Зернистость	Товарная единица / упаковочная единица	№ для заказа
125 x 22,23	крупная	1/1	626369000*
125 x 22,23	крупная	5/1	626415000
125 x 22,23	средняя	1/1	626370000*
125 x 22,23	средняя	5/1	626416000

**Ламельный шлифовальный круг**



- Класс качества: цирконовый корунд «Flexiamant Convex»
- Ламельный шлифовальный круг специальной формы с пластинами, закругленными вверх
- Абразив: цирконовый корунд
- Благодаря особой форме особенно хорош при обработке швов углового соединения; возможна быстрая и эффективная обработка; подходит также для плоской шлифовки
- Высокая производительность съема при очень длительном сроке эксплуатации благодаря использованию цирконового корунда
- Пригоден для обработки обычной и нержавеющей стали
- Равномерная картина шлифовки; комфортное шлифование с незначительной вибрацией
- Максимальная рабочая скорость 80 м/с

Диаметр x отверстие мм	Зернистость	Исполнение	Макс. число оборотов об/мин	Товарная единица / упаковочная единица	№ для заказа
125 x 22,23	P 40	—	12.200	1/10	626462000
125 x 22,23	P 60	—	12.200	1/10	626463000
125 x 22,23	P 80	—	12.200	1/10	626464000

\* Розничная упаковка



**Класс качества: керамика «Flexiamant Super Convex»**

- Ламельный шлифовальный круг специальной формы с пластинами, закругленными вверх
- Благодаря особой форме особенно хорош при обработке швов углового соединения; возможна быстрая и эффективная обработка; подходит также для плоской шлифовки
- Очень высокая производительность съема при длительном сроке эксплуатации благодаря использованию керамического зерна
- Шлифование без нагрева для материалов с низкой теплопроводностью
- Для обработки обычной и нержавеющей стали. Благодаря высокой стойкости к нагрузкам идеален для шлифовальных работ особой сложности, таких как обработка высоколегированных видов стали, титановых сплавов, сплавов на основе никеля, а также хромовых и хромоникелевых видов стали, латуни и бронзы.
- Равномерная картина шлифовки; комфортное шлифование с незначительной вибрацией
- Максимальная рабочая скорость 80 м/с

Диаметр х отверстие мм	Зернистость	Исполнение	Макс. число оборотов об/мин	Товарная единица / упаковочная единица	№ для заказа
125 x 22,23	P 60		12.200	1/10	626460000
125 x 22,23	P 80		12.200	1/10	626461000

**Ламельные шлифовальные круги**



**Класс качества: керамика «Flexiamant Super»**

- Ламельный шлифовальный круг с прямыми профилированными пластинами особенно подходит для обработки угловых швов. Веерообразные, радиально расположенные профилированные пластины прекрасно повторяют контуры заготовки. Идеален для создания равномерного ровного сварного шва. Благодаря изогнутой форме можно использовать также в труднодоступных местах.
- Высокая производительность съема при очень длительном сроке эксплуатации благодаря использованию керамического зерна
- Великолепные результаты при шлифовке поверхностей и кромок из обычной и нержавеющей стали. За счет высокой нагрузочной способности идеально подходит для шлифовальных работ, включая обработку высоколегированных видов стали, титановых сплавов, сплавов на никелевой основе, а также хромовой и нихромовой стали, латуни и бронзы.
- Шлифование без нагрева для материалов с низкой теплопроводностью
- Макс. число оборотов: 10 000 об/мин

Диаметр мм	Толщина мм	Внутренняя резьба	Зернистость	Исполнение	Макс. число оборотов об/мин	Товарная единица / упаковочная единица	№ для заказа
125	8	M 14	P 40		10.000	1/5	626470000
125	8	M 14	P 60		10.000	1/5	626471000
125	8	5/8 "	P 40		10.000	1/5	626486000
125	8	5/8 "	P 60		10.000	1/5	626487000

**Шлифовальные листы на липучке «Metabo Pyramid»**



- Трехмерная структура шлифовального материала (в виде пирамиды)
- Высокая производительность съема при очень равномерной и тонкой картине шлифовки. Долгий срок службы. Ускоренная работа в сравнении с обычными шлифовальными материалами благодаря заметному сокращению числа рабочих проходов.
- Для удаления царапин и следов от прокатки на высококачественной стали. Подготовка к полированию.
- Подходит для использования во всех областях металлообработки; особенно для нержавеющей стали, титановых, кобальтовых, никелевых и хромовых сплавов

Диаметр мм	Зернистость	Товарная единица	№ для заказа
125	P 120 (A 160)	5	626371000*
125	P 280 (A 65)	5	626372000*
125	P 400 (A 45)	5	626373000*
125	P 600 (A 30)	5	626374000*
125	P 1200 (A 16)	5	626403000*
125	P 2000 (A 6)	5	626404000*

\* Розничная упаковка

**Опорная тарелка с липучкой «Metabo Pyramid»**



- С липучкой и гибким промежуточным слоем, вспененном в форме; для установки шлифовальных и полировальных инструментов
- Шлифовальная тарелка для полирования и выполнения шлифовальных работ средней сложности. В особенности рекомендуется для шлифовальных листов на липучке Metabo Pyramid

Внутренняя резьба	Диаметр мм	Толщина мм	Товарная единица	№ для заказа
5/8 "	125	3	1	623298000*
M 14	125	3	1	623300000*

**Компактные войлочные круги на липучке «Unitized» - VKS**



- Из плотного войлочного материала с липучкой
- Для очистки и черного полирования поверхностей, для зашлифовки сварных швов; сокращает количество рабочих процессов
- Для легированных и высоколегированных видов стали, цветных и легких металлов, хромовых и никелевых видов стали, титана, других видов стали

Диаметр мм	Зернистость	Товарная единица	№ для заказа
125	очень мелкая	1	626375000*

**Чистящие полотна**



- Для удаления незначительной ржавчины, снятия красок и лаков с металла, очистки сварных швов, цветных металлов, меди, алюминия и латуни, шлифования стали и структурирования дерева
- Максимальная рабочая скорость: 63 м/с
- Рекомендованная частота вращения при Ø 115 мм: 2 900 об/мин, Ø 125 мм: 2 700 об/мин

Диаметр х отверстие мм	Товарная единица	№ для заказа
115 x 22,23	1	624346000*
125 x 22,23	1	624347000*

**Другие принадлежности для угловых шлифовальных машин IpoX**

	№ для заказа
<p><b>Венская известь</b></p> <ul style="list-style-type: none"> <li>■ Для очистки, полировки и ухода за гладкими поверхностями, особенно из нержавеющей стали, серебра, латуни, стекла, керамики и т. д.</li> <li>■ Объем: 300 г, банка-рассеиватель</li> </ul>	626399000
<p><b>Металлизированная клейкая лента</b></p> <ul style="list-style-type: none"> <li>■ Для шлифования сварных профилей из высококачественной стали, соединяемых в ус</li> <li>■ Размеры: 2,5 м x 40 x 0,15 мм</li> </ul>	626376000
<p><b>3 салфетки из микроволокна 380x380 мм</b></p> <ul style="list-style-type: none"> <li>■ Для очистки и равномерного распределения защитных средств и политуры, удаления остатков паст и кремов</li> <li>■ Для всех металлов и твердых пластмасс</li> </ul>	626398000*
<p><b>Спрей для ухода за нержавеющей сталью, 400 мл</b></p> <ul style="list-style-type: none"> <li>■ Для очистки, консервации и герметизации поверхностей, в особенности из высококачественной стали</li> </ul>	626377000



## Технические характеристики

Ленточный напильник  
BFE 9-20 Set

Номинальная потребляемая мощность	950 W
Отдаваемая мощность	510 W
Скорость ленты на холостом ходу	9 - 20 м/с
Ширина шлифовальной ленты	6 - 19 мм
Длина шлифовальной ленты	457 мм
Полезная длина консоли для шлифовальной ленты	90 мм
Вес без сетевого кабеля	1,8 кг
Длина кабеля	4 м

## Объем поставки

№ для заказа	602244500	602244000
Дополнительная рукоятка	■	■
Консоль для шлифовальной ленты 1 (для ленты шириной 6 и 13 мм)	■	■
Консоль для шлифовальной ленты 4 (для ленты шириной 19 мм)	■	
10 шлифовальных цирконовых лент (6x457 мм; P60)	■	
10 шлифовальных цирконовых лент (6x457 мм; P120)	■	
10 шлифовальных цирконовых лент (19x457 мм; P60)	■	
10 шлифовальных цирконовых лент (19x457 мм; P120)	■	
2 войлочные ленты (6x457 мм; средн.)	■	
2 войлочные ленты (19x457 мм; средн.)	■	
Ящик из листовой стали для переноски	■	

## Преимущества изделия

- Мощный, компактный ленточный напильник для шлифования, сатинирования и зачистки в труднодоступных местах
- Двигатель Metabo Marathon с запатентованной защитой от пыли для обеспечения длительного срока службы
- Полноволновая электроника Vario-Constamatic (VC) с регулировочным колесом: для работы с числом оборотов в зависимости от материала, остающимся почти неизменным под нагрузкой
- Шлифовальная насадка, поворачивающаяся на 270° без инструментов, для идеальной адаптации к любому рабочему положению
- Профилированный ведущий ролик: снижает проскальзывание шлифовальной ленты
- Замена шлифовальной ленты без использования инструмента, регулируемая направляющая ленты
- Управляемый электроникой плавный пуск исключает рывки при включении
- Отключающиеся угольные щетки для защиты двигателя

## Системные компоненты

Принадлежности → 181

Аккумуляторные блоки → 72

18 V



## Технические характеристики

Аккумуляторный ленточный напильник  
BF 18 LTX 90

Тип аккумуляторного блока	Li-Ion / LiHD
Напряжение аккумуляторного блока	18 V
Скорость ленты на холостом ходу	8 м/с
Ширина шлифовальной ленты	6 - 19 мм
Длина шлифовальной ленты	457 мм
Полезная длина консоли для шлифовальной ленты	90 мм
Вес (с аккумуляторным блоком)	2,6 кг

## Объем поставки

№ для заказа	600321
Дополнительная рукоятка	■
Пылевой фильтр	■
Консоль для шлифовальной ленты 1 (для ленты шириной 6 и 13 мм)	■
Шестигранный ключ	■
без аккумуляторного блока, без зарядного устройства	■

## Преимущества изделия

- Мощный, компактный аккумуляторный ленточный напильник для шлифования, сатинирования и зачистки в труднодоступных местах
- Надежный двигатель для длительного срока службы
- Замена шлифовальной ленты без использования инструмента, регулируемая направляющая ленты
- Шлифовальная насадка, поворачивающаяся на 270° без инструментов, для идеальной адаптации к любому рабочему положению
- Поворотный аккумуляторный блок для облегчения работы в стесненных условиях
- Съёмный пылезащитный фильтр для защиты двигателя от крупных частиц
- Защита от перегрузок: предохраняет двигатель от перегрева
- Управляемый электроникой плавный пуск исключает рывки при включении
- Защита от повторного пуска: предотвращает непреднамеренный запуск после прерывания электропитания

## Шлифовальные цирконово-корундовые ленты



- Для универсального применения во всех областях металлообработки, особенно при обработке нержавеющей/высокосортных видов стали. Шлифовальная шкурка с хлопковой подложкой.
- Высокая производительность съема при длительном сроке службы. Равномерная картина шлифовки.
- Для грубого шлифования и зачистки обычной и нержавеющей стали
- Рекомендуемая окружная скорость: 15-25 м/с

Размеры мм	Зернистость	Товарная единица	№ для заказа
6 x 457	P 40	10	626344000*
6 x 457	P 60	10	626345000*
6 x 457	P 80	10	626346000*
6 x 457	P 120	10	626347000*
13 x 457	P 40	10	626348000*
13 x 457	P 60	10	626349000*
13 x 457	P 80	10	626350000*
13 x 457	P 120	10	626351000*
19 x 457	P 40	10	626352000*
19 x 457	P 60	10	626353000*
19 x 457	P 80	10	626354000*
19 x 457	P 120	10	626355000*

## Шлифовальные ленты с керамическим зерном



- Для универсального применения во всех областях металлообработки, особенно при обработке нержавеющей/высокосортных видов стали. Шлифовальная шкурка с хлопковой подложкой.
- Чрезвычайно высокая производительность съема при очень большом сроке службы благодаря самозатачивающемуся керамическому зерну. Равномерная картина шлифовки и наилучшие результаты обработки.
- Для черновой и чистовой шлифовки, например, обводов, профилей и т. д.
- Рекомендуемая окружная скорость: 15-25 м/с для нержавеющей стали
- Рекомендуемая окружная скорость: 20-30 м/с для цветных металлов
- Рекомендуемая окружная скорость: 5-10 м/с для жаропрочных никель-кобальтовых сплавов

Размеры мм	Зернистость	Товарная единица	№ для заказа
13 x 457	P 40	10	626360000*
13 x 457	P 60	10	626361000*
13 x 457	P 80	10	626362000*
13 x 457	P 120	10	626363000*





## Войлочные ленты



- Для работ по шлифованию, очистке и чистовой обработке. Для удаления царапин, побежалости и окисных пленок.
- Для подготовки, черновой шлифовки и последующего полирования сварных швов
- Рекомендуемая окружная скорость: 25-30 м/с для стали
- Рекомендуемая окружная скорость: 15-25 м/с для нержавеющей стали
- Рекомендуемая окружная скорость: 30-40 м/с для мягких цветных металлов
- Рекомендуемая окружная скорость: 5-15 м/с для жаропрочных никель-кобальтовых сплавов

Размеры мм	Зернистость	Товарная единица	№ для заказа
6 x 457	крупная	5	626383000*
6 x 457	средняя	5	626384000*
6 x 457	очень мелкая	5	626386000*
13 x 457	крупная	5	626387000*
13 x 457	средняя	5	626388000*
13 x 457	очень мелкая	5	626390000*
19 x 457	крупная	5	626391000*
19 x 457	средняя	5	626392000*
19 x 457	очень мелкая	5	626394000*

\* Розничная упаковка

Консоли для шлифовальной ленты		№ для заказа
	<b>Консоль для шлифовальной ленты 1</b> <ul style="list-style-type: none"> <li>■ Стандартное оснащение инструмента. Подходит для шлифовальных лент 6 x 457 мм и 13 x 457 мм.</li> <li>■ Для шлифовки в узких местах, угловых швах, зачистки кромок, шлифовки промежутков пазов в пазогребневых соединениях</li> </ul>	626379000*
	<b>Консоль для шлифовальной ленты 2</b> <ul style="list-style-type: none"> <li>■ Подходит для шлифовальных лент 6 x 457 мм</li> <li>■ Для шлифовки в узких местах, зачистки кромок и труб, шлифовки промежутков пазов в пазогребневых соединениях</li> </ul>	626380000*
	<b>Консоль для шлифовальной ленты 3</b> <ul style="list-style-type: none"> <li>■ Подходит для шлифовальных лент 13 x 457 мм</li> <li>■ Для шлифовки кромок, зачистки труб, шлифовки стыковых швов</li> </ul>	626381000*
	<b>Консоль для шлифовальной ленты 4</b> <ul style="list-style-type: none"> <li>■ Подходит для шлифовальных лент 19 x 457 мм</li> <li>■ Для шлифовки кромок и поверхностей, шлифования радиусов и переходов</li> </ul>	626382000*

Дополнительные принадлежности для ленточных напильников		№ для заказа
	<b>Адаптер для ленточного напильника</b> <ul style="list-style-type: none"> <li>■ Для удлинения консолей для шлифовальной ленты. Для использования шлифовальных лент длиной 520 и 533 мм.</li> </ul>	626378000
	<b>Венская известь</b> <ul style="list-style-type: none"> <li>■ Для очистки, полировки и ухода за гладкими поверхностями, особенно из нержавеющей стали, серебра, латуни, стекла, керамики и т. д.</li> <li>■ Объем: 300 г, банка-рассеиватель</li> </ul>	626399000
	<b>3 салфетки из микрофибры 380x380 мм</b> <ul style="list-style-type: none"> <li>■ Для очистки и равномерного распределения защитных средств и политуры, удаления остатков паст и кремов</li> <li>■ Для всех металлов и твердых пластмасс</li> </ul>	626398000*
	<b>Спрей для ухода за нержавеющей сталью, 400 мл</b> <ul style="list-style-type: none"> <li>■ Для очистки, консервации и герметизации поверхностей, в особенности из высококачественной стали</li> </ul>	626377000



**Технические характеристики**

Технические характеристики	Шлифователь угловых сварных швов KNS 9-150 Set
Номинальная потребляемая мощность	950 W
Отдаваемая мощность	510 W
Число оборотов холостого хода	900 - 3.800 /min
Диаметр круга	150 mm
Резьба шпинделя	M 14
Вес без сетевого кабеля	2,7 kg
Длина кабеля	4 m

**Объем поставки**

№ для заказа	602265
Защитный кожух	■
Опорный фланец	■
Гайка с двумя торцевыми отверстиями	■
Дополнительная рукоятка	■
Ключ под два отверстия	■
Шестигранный ключ	■
1 войлочный компактный круг (150x6x25,4 мм; средняя)	■
1 войлочный компактный круг (150x6x25,4 мм; очень мелкий)	■
2 войлочных компактных круга (150x3x25,4 мм; средняя)	■
1 полировочный напильник, вкл. 2 полосы со шлифовальной бумагой	■
Ящик из листовой стали для переноски	■

**Преимущества изделия**

- Очень плоский шлифователь угловых сварных швов на нержавеющей стали в узких промежутках
- Двухступенчатый редуктор обеспечивает тяговитость для работы с высокой эффективностью
- Двигатель Metabo Marathon с запатентованной защитой от пыли для обеспечения длительного срока службы
- Полноволновая электроника Vario-Constamatic (VC) с регулировочным колесом: для работы с числом оборотов в зависимости от материала, остающимся почти неизменным под нагрузкой
- Надежный планетарный редуктор для особо длительного срока службы
- Съёмный защитный кожух, регулируемый без инструмента
- Ременный привод, не требующий техобслуживания, для длительного срока службы
- Защита от перегрузок: предохраняет двигатель от перегрева
- Управляемый электроникой плавный пуск исключает рывки при включении
- Защита от повторного пуска: предотвращает непреднамеренный запуск после прерывания электропитания
- Отключающиеся угольные щетки для защиты двигателя

**Системные компоненты**

Принадлежности → 184

Аккумуляторные блоки → 72

18 V

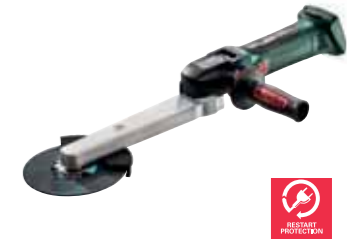

**Технические характеристики**

Технические характеристики	Аккумуляторный шлифователь угловых сварных швов KNS 18 LTX 150
Тип аккумуляторного блока	Li-Ion / LiHD
Напряжение аккумуляторного блока	18 V
Число оборотов холостого хода	3.800 /min
Диаметр круга	150 mm
Резьба шпинделя	M 14
Вес (с аккумуляторным блоком)	3 kg

**Объем поставки**

№ для заказа	600191
Защитный кожух	■
Опорный фланец	■
Гайка с двумя торцевыми отверстиями	■
Дополнительная рукоятка	■
Пылевой фильтр	■
Ключ под два отверстия	■
Шестигранный ключ	■
без аккумуляторного блока, без зарядного устройства	■

**Преимущества изделия**

- Очень плоский аккумуляторный шлифователь угловых сварных швов для обработки нержавеющей стали в узких промежутках
- Надежный двигатель для длительного срока службы
- Съёмный защитный кожух, регулируемый без инструмента
- Ременный привод, не требующий техобслуживания, для длительного срока службы
- Поворотный аккумуляторный блок для облегчения работы в стесненных условиях
- Съёмный пылезащитный фильтр для защиты двигателя от крупных частиц
- Защита от перегрузок: предохраняет двигатель от перегрева
- Управляемый электроникой плавный пуск исключает рывки при включении
- Защита от повторного пуска: предотвращает непреднамеренный запуск после прерывания электропитания

\* Розничная упаковка

Войлочные компактные круги «Unitized» - VKS



- Из плотного войлочного материала
- Для очистки и черного полирования поверхностей, для зашлифовки сварных швов; сокращает количество рабочих процессов
- Для легированных и высоколегированных видов стали, цветных и легких металлов, хромовых и никелевых видов стали, титана, других видов стали
- Войлочный компактный круг подлежит обработке профилировочным напильником (626396000)
- Максимальная рабочая скорость: 60 м/с
- Максимальное число оборотов: 6 000 об/мин
- Рекомендованное число оборотов: 3 000 об/мин

Диаметр x толщина x отверстие мм	Зернистость	Товарная единица	№ для заказа
150 x 3 x 25,4	средняя	1	626400000*
150 x 6 x 25,4	очень мелкая	1	626401000*
150 x 6 x 25,4	средняя	1	626402000*



Фетровый полировальный круг



- Для полирования высококачественных видов стали (VA) и цветных металлов, всегда в сочетании с полировальной пастой
- Максимальная рабочая скорость: 31 м/с
- Максимальное число оборотов: 3 900 об/мин
- Рекомендованное число оборотов: 600 - 1 100 об/мин

Диаметр x толщина x отверстие мм	Зернистость	Товарная единица	№ для заказа
150 x 5 x 25,4	мягкий	1	626395000*

Другие комплектующие для шлифователя угловых сварных швов

	№ для заказа
 <p><b>Венская известь</b></p> <ul style="list-style-type: none"> <li>■ Для очистки, полировки и ухода за гладкими поверхностями, особенно из нержавеющей стали, серебра, латуни, стекла, керамики и т. д.</li> <li>■ Объем: 300 г, банка-рассеиватель</li> </ul>	626399000
 <p><b>3 салфетки из микроволокна 380x380 мм</b></p> <ul style="list-style-type: none"> <li>■ Для очистки и равномерного распределения защитных средств и политур, удаления остатков паст и кремов</li> <li>■ Для всех металлов и твердых пластмасс</li> </ul>	626398000*
 <p><b>Спрей для ухода за нержавеющей сталью, 400 мл</b></p> <ul style="list-style-type: none"> <li>■ Для очистки, консервации и герметизации поверхностей, в особенности из высококачественной стали</li> </ul>	626377000



Технические характеристики

Технические характеристики	Щеточная машина SE 17-200 RT Set
Номинальная потребляемая мощность	1.700 W
Отдаваемая мощность	1.070 W
Число оборотов холостого хода	800 - 3.000 /min
Крутящий момент	17 Nm
Резьба шпинделя	M14
Диаметр шлифовального инструмента	100 - 200 mm
Ширина шлифовального инструмента	50 - 100 mm
Вес без сетевого кабеля	2,9 kg
Длина кабеля	4 m

Объем поставки

№ для заказа	602259500	602259000
Дополнительная рукоятка	■	■
1 валик-оправка (Ø90x100 мм)	■	
3 шлифовальные ленты (Ø90x100 мм; P80)	■	
1 войлочный шлифовальный круг (Ø105x100 мм; P280)	■	
1 ламельный шлифовальный круг (Ø105x100 мм; P80)	■	
1 ламельный/войлочный шлифовальный круг (Ø105x100 мм; P180)	■	
Ящик из листовой стали для переноски	■	

Преимущества изделия

- Мощная щеточная машина для шлифовки, сатинирования, крацевания и зеркальной полировки, например, нержавеющей стали
- Максимальная производительность за счет двигателя мощностью 1 700 Вт и тяговитого планетарного редуктора
- Отличная эргономика благодаря узкой рукоятке, обеспечивающей оптимальное ведение и работу без усталости
- Быстрая регулировка защитного щитка и дополнительной рукоятки без инструментов
- Двигатель Metabo Marathon с запатентованной защитой от пыли для обеспечения длительного срока службы
- Полноволновая электроника Vario-Tacho-Constamatic (VTC) с регулировочным колесом: для работы с числом оборотов в зависимости от материала, остающимся неизменным под нагрузкой
- Фиксатор шпинделя и зажимная гайка для быстрой замены принадлежностей без использования инструмента
- Зажимная оправка с плавным ходом и геометрическим замыканием для равномерной картины шлифовки
- Защита от перегрузок: предохраняет двигатель от перегрева
- Управляемый электроникой плавный пуск исключает рывки при включении
- Защита от повторного пуска: предотвращает непреднамеренный запуск после прерывания электропитания
- Отключающиеся угольные щетки для защиты двигателя

Системные компоненты

Принадлежности → 186

Аккумуляторные блоки → 72

18 V



Технические характеристики



Технические характеристики	Аккумуляторная щеточная машина S 18 LTX 115
Тип аккумуляторного блока	Li-Ion / LiHD
Напряжение аккумуляторного блока	18 V
Число оборотов холостого хода	3.000 /min
Резьба шпинделя	M 14
Диаметр шлифовального инструмента	100 - 200 mm
Ширина шлифовального инструмента	50 - 100 mm
Вес (с аккумуляторным блоком)	3,1 kg

Объем поставки

№ для заказа	600154
Дополнительная рукоятка	■
Пылевой фильтр	■
без аккумуляторного блока, без зарядного устройства	■

Преимущества изделия

- Компактная аккумуляторная щеточная машина для шлифовки, сатинирования, крацевания и зеркальной полировки, например, нержавеющей стали
- Надежный двигатель для длительного срока службы
- Фиксатор шпинделя и зажимная гайка для быстрой замены принадлежностей без использования инструмента
- Быстрая регулировка защитного щитка и дополнительной рукоятки без инструментов
- Зажимная оправка с плавным ходом и геометрическим замыканием для равномерной картины шлифовки
- Поворотный аккумуляторный блок для облегчения работы в стесненных условиях
- Съёмный пылезащитный фильтр для защиты двигателя от крупных частиц
- Защита от перегрузок: предохраняет двигатель от перегрева
- Управляемый электроникой плавный пуск исключает рывки при включении
- Защита от повторного пуска: предотвращает непреднамеренный запуск после прерывания электропитания

Валики-оправки		№ для заказа
	<b>Валик-оправка</b> ■ Для использования шлифовальных лент и шлифовальных колец. Шлифовальные ленты/кольца надеваются на валик и надежно держатся под действием центробежной силы. Диаметр: 90 мм Ширина: 100 мм	623470000
	<b>Валик-оправка, надувной</b> ■ Для использования шлифовальных лент и шлифовальных колец. Шлифовальные ленты и кольца надеваются на валик. Количество воздуха в валике подбирается индивидуально. ■ Идеален для упрощенной обработки контуров Диаметр: 90 мм Ширина: 100 мм	623542000

Шлифовальные ленты 90x100 мм					
Диаметр мм	Ширина мм	Зернистость	Товарная единица	№ для заказа	
	<b>Шлифовальные ленты с цирконовым корундом, 90x100 мм</b> ■ Материал: цирконовый корунд с зернистостью Р 40, 60, 80, 120 / нормальный корунд с зернистостью Р 220 ■ Подходит для всех металлов, включая разные виды нержавеющей стали ■ Для удаления царапин и зашлифовки сварных швов ■ Только в сочетании с валиком-оправкой 623470000 ■ Максимальная рабочая скорость: 30 м/с; рекомендуется: 20 м/с				
90	100	P 40	10	623512000	
90	100	P 60	10	623473000	
90	100	P 80	10	623474000	
90	100	P 120	10	623475000	
90	100	P 220	10	623476000	

	<b>Шлифовальные ленты «Metabo Pyramid», 90x100 мм</b> ■ Для применения во всех областях металлообработки, включая нержавеющую/высокосортную сталь ■ Трехмерная структура шлифовального материала (в виде пирамиды). Высокая производительность съема при очень равномерной и тонкой картине шлифовки в течение всего срока службы. ■ Быстрое выполнение работ; значительно снижает количество рабочих операций в сравнении с обычными шлифовальными материалами ■ Макс. число оборотов: 6 400 об/мин; рекомендованное число оборотов: 4 200 об/мин				
90	100	P 120 (A 160)	5	626405000*	
90	100	P 280 (A 65)	5	626406000*	
90	100	P 400 (A 45)	5	626407000*	
90	100	P 600 (A 30)	5	626408000*	
90	100	P 1200 (A 16)	5	626409000*	
90	100	P 2000 (A 6)	5	626410000*	

Шлифовальные войлочные кольца				
Диаметр мм	Ширина мм	Исполнение	Товарная единица	№ для заказа
	■ Для удаления царапин и окислов, матирования, сатинирования, зачистки и тонкой шлифовки ■ Только в сочетании с валиком-оправкой ■ Макс. число оборотов: 6 400 об/мин; рекомендованное число оборотов: 3 200 об/мин			
90	100	крупная	2	623519000
90	100	средняя	2	623495000
90	100	тонкая	2	623496000

\* Розничная упаковка

Ламельные шлифовальные круги				
Диаметр мм	Ширина мм	Зернистость	Товарная единица	№ для заказа
	■ Для удаления ржавчины, слоев окисления, царапин ■ Для структурирования и сатинирования металлов ■ Макс. число оборотов: 5 800 об/мин; рекомендованное число оборотов: 3 200 об/мин			
105	100	P 40	1	623477000
105	100	P 60	1	623513000
105	100	P 80	1	623479000
105	100	P 120	1	623480000
105	100	P 180	1	623481000
105	100	P 240	1	623482000

Ламельно-войлочные шлифовальные круги				
Диаметр мм	Ширина мм	Зернистость	Товарная единица	№ для заказа
	■ Шлифовальные ламели из электрокорунда в комбинации с зернистым нейлоновым войлоком ■ Для матирования, сатинирования и удаления царапин с металлов ■ Удаление старой краски и сглаживание деревянных материалов ■ Макс. число оборотов: 5 600 об/мин; рекомендованное число оборотов: 2 900 об/мин			
105	100	P 60	1	623483000
105	100	P 80	1	623484000
105	100	P 180	1	623485000
105	50	P 60	1	623526000
105	50	P 80	1	623527000
105	50	P 180	1	623528000

Войлочные шлифовальные круги				
Диаметр мм	Ширина мм	Зернистость	Товарная единица	№ для заказа
	■ Эластичное зернистое нейлоновое волокно для матирования, сатинирования и полирования нержавеющей стали и цветных металлов без затемнения ■ Для сглаживания деревянных поверхностей ■ Макс. число оборотов: 5 600 об/мин; рекомендованное число оборотов: 2 900 об/мин, Ø 115 мм: 2 600 об/мин			
105	100	P 60	1	623486000
105	100	P 80	1	623487000
105	100	P 180	1	623488000
105	100	P 280	1	623514000
115	100	P 400	1	623468000
115	100	P 600	1	623469000
115	100	P 900	1	623494000

Войлочный шлифовальный валик				
Диаметр мм	Ширина мм	Зернистость	Товарная единица	№ для заказа
	■ Для равномерного матирования и сатинирования поверхностей из нержавеющей стали и цветных металлов ■ Для удаления небольших царапин и очистки поверхностей ■ Эластичное нетканое нейлоновое волокно, закрепленное на стержне волнообразно ■ Макс. число оборотов: 5 900 об/мин; рекомендованное число оборотов: 3 000 об/мин			
100	100	P 180	1	623567000

Войлочный шлифовальный круг, твердый



- Для зачистки и снятия окалины сварочных швов
- Удаление ржавчины, слоев окисления и краски
- Интенсивное продольное шлифование высококачественной стали (VA)
- Максимальное число оборотов: 5 400 об/мин; рекомендованное число оборотов: 2 800 об/мин

Диаметр мм	Ширина мм	Зернистость	Товарная единица	№ для заказа
110	100	P 46	1	623525000

Резиновые шлифовальные круги



- Из резиновой смеси с абразивным зерном карбида кремния
- Для устранения мелких царапин. Для декоративного продольного шлифования и придания яркого блеска поверхностям из высококачественной стали (VA) и цветных металлов.
- Максимальное число оборотов: 2 700 об/мин; рекомендованное число оборотов: 1 400 об/мин

Диаметр мм	Ширина мм	Зернистость	Товарная единица	№ для заказа
105	100	P 60	1	623510000
105	100	P 180	1	623499000

Полировальные кольца



- Полировальные сизаль-кольца**
- Для предварительного и основного полирования обычной и высококачественной стали с применением полировальной пасты, цвет белый, 623520000
  - Максимальное число оборотов: 6 100 об/мин; рекомендованное число оборотов: 1 900 об/мин
- Диаметр: 100 мм  
Ширина: 15 мм  
Исполнение: с пропиткой  
Товарная единица: 5

№ для заказа
623507000



- Полировальные волокнистые кольца**
- Для предварительного и основного полирования цветных металлов с применением полировальной пасты, цвет коричневый, 623522000
  - Максимальное число оборотов: 6 100 об/мин; рекомендованное число оборотов: 1 900 об/мин
- Диаметр: 100 мм  
Ширина: 10 мм  
Исполнение: тверд.  
Товарная единица: 8

№ для заказа
623508000



- Полировальные волокнистые кольца**
- Для зеркальной полировки любых металлов с применением полировальной пасты, цвет синий, 623524000
  - Максимальное число оборотов: 6 100 об/мин; рекомендованное число оборотов: 1 900 об/мин
- Диаметр: 100 мм  
Ширина: 10 мм  
Исполнение: мягк.  
Товарная единица: 8

№ для заказа
623509000

Полировальные пасты



- Полировальная паста, белая**
- Для предварительного и основного полирования обычной и нержавеющей стали
- Вес: 250 г

№ для заказа
623520000



- Полировальная паста, коричневая**
- Для предварительного и основного полирования цветных металлов
- Вес: 250 г

№ для заказа
623522000



- Полировальная паста, синяя**
- Для зеркальной полировки любых металлов
- Вес: 250 г

№ для заказа
623524000

Круглые щетки из стальной проволоки

- Для удаления ржавчины, зачистки и очистки металлов
- Для вышлифовывания мягких годовых колец на срезе дерева
- Максимальное число оборотов: 6 000 об/мин; рекомендованное число оборотов: 3 000 - 4 500 об/мин

	Диаметр мм	Ширина мм	Толщина проволоки	№ для заказа
	100	70	0,27 mm	623501000

Круглые щетки из стальной проволоки, Inox

- С нержавеющей проволокой. Для зачистки сварных швов, снятия заусенцев, удаления ржавчины, придания шероховатости
- Максимальное число оборотов: 6 000 об/мин; рекомендованное число оборотов: 2 400 - 3 900 об/мин

	Диаметр мм	Ширина мм	Толщина проволоки	№ для заказа
	100	70	0,20 mm	623503000

Круглые синтетические щетки

- Эластичная зернистая круглая щетка для придания шероховатости и зачистки металлов
- Для создания рустикальных эффектов на дереве
- Максимальное число оборотов: 6 000 об/мин; рекомендованное число оборотов: 2 400 - 3 900 об/мин

	Диаметр мм	Ширина мм	№ для заказа
	100	70	623505000

Круглая волокнистая щетка

- Для использования на древесных материалах. Для полирования протравленных древесных материалов.
- Создание эффектов матового и блестящего покрытия. Удаление пыли и зачистка.
- Максимальное число оборотов: 6 000 об/мин; рекомендованное число оборотов: 2 400 - 3 900 об/мин

	Диаметр мм	Ширина мм	№ для заказа
	100	100	623506000

Распорные кольца

- 3 распорных кольца**
- Для выравнивания по ширине при использовании шлифовальных валов, щеток, полировальных колец

	№ для заказа
	623511000

Ролик шлифовальной ленты

				№ для заказа
	<b>Ролик шлифовальной ленты</b> ■ С рифленой поверхностью для работы без скольжения со шлифовальными лентами, шлифовальным войлоком и фетровой лентой Диаметр: 85 мм Ширина: 70 мм			623529000

Клейкая лента

				№ для заказа
	<b>Клейкая лента</b> ■ Для соединения шлифовальных лент			623530000

Войлочные ленты

	<ul style="list-style-type: none"> <li>■ Для тонкой шлифовки или полирования, также на «закрытых» трубных конструкциях</li> <li>■ Соединение посредством «кнопочного замка»</li> <li>■ Только в сочетании с роликом шлифовальной ленты 623529000</li> </ul>			
--	---	--	--	--

Длина мм	Ширина мм	Исполнение	Товарная единица	№ для заказа
660	30	крупная	3	623536000
660	30	средняя	3	623537000
660	30	тонкая	3	623538000
660	30	сверхтонкая	3	623539000

Фетровая лента

				№ для заказа
	<b>Фетровая лента</b> ■ Для полировальных работ, также на «закрытых» трубных конструкциях ■ Двустороннее использование ■ Соединение посредством «кнопочного замка» ■ Только в сочетании с роликом шлифовальной ленты 623529000 Длина: 600 мм Ширина: 30 мм Товарная единица: 1			623541000

Защитный кожух 50 мм, включая зажимную оправку

	<ul style="list-style-type: none"> <li>■ Защитный кожух и зажимная оправка специально сконструированы для работы с ламельно-войлочными шлифовальными кругами шириной 50 мм и войлочными шлифовальными кругами. Тем самым облегчается работа на краевых участках.</li> </ul>			
				№ для заказа
Защитный кожух 50 мм, включая зажимную оправку 5/8"				626413000
Защитный кожух 50 мм, включая зажимную оправку M 14				626414000

Металлизирующая клейкая лента

				№ для заказа
	<b>Металлизирующая клейкая лента</b> ■ Для шлифования сварных профилей из высококачественной стали, соединяемых в ус ■ Размеры: 2,5 м x 40 x 0,15 мм			626376000

Салфетка из микроволокна

				№ для заказа
	<b>3 салфетки из микроволокна 380x380 мм</b> ■ Для очистки и равномерного распределения защитных средств и политуры, удаления остатков паст и кремов ■ Для всех металлов и твердых пластмасс			626398000*

Спрей для ухода за нержавеющей сталью

				№ для заказа
	<b>Спрей для ухода за нержавеющей сталью, 400 мл</b> ■ Для очистки, консервации и герметизации поверхностей, в особенности из высококачественной стали			626377000

Венская известь

				№ для заказа
	<b>Венская известь</b> ■ Для очистки, полировки и ухода за гладкими поверхностями, особенно из нержавеющей стали, серебра, латуни, стекла, керамики и т. д. ■ Объем: 300 г, банка-рассеиватель			626399000

\* Розничная упаковка





Технические характеристики	Шлифователь для труб RBE 9-60 Set
Номинальная потребляемая мощность	900 W
Отдаваемая мощность	470 W
Скорость ленты на холостом ходу	8 - 14 м/с
Размеры шлифовальной ленты	30 x 533 мм
Макс. диаметр трубы	60 мм
Угол охвата	190 °
Вес без сетевого кабеля	3,1 kg
Длина кабеля	4 м

**Объем поставки**

№ для заказа	602183
10 цирконовых шлифовальных лент (30x533 мм; P80)	■
2 шлифовальные ленты Pyramid (30x533 мм; P280/A65)	■
2 шлифовальные ленты Pyramid (30x533 мм; P400/A45)	■
2 шлифовальные ленты Pyramid (30x533 мм; P600/A30)	■
2 шлифовальные ленты Pyramid (30x533 мм; P1200/A16)	■
3 войлочные ленты (30x533 мм; средн.)	■
Ящик из листовой стали для переноски	■

**Преимущества изделия**

- Компактный шлифователь для труб с высокой скоростью ленты для высокопроизводительной обработки труб из нержавеющей стали
- Большой угол охвата 190° для получения поверхности без видимых линий стыковки
- Двигатель Metabo Marathon с запатентованной защитой от пыли для обеспечения длительного срока службы
- Полноволновая электроника Vario-Constamatic (VC) с регулировочным колесом: для работы с числом оборотов в зависимости от материала, остающимся почти неизменным под нагрузкой
- Замена шлифовальной ленты без использования инструмента, регулируемая направляющая ленты
- Электронная защита от перегрузок для длительного срока службы
- Управляемый электроникой плавный пуск исключает рывки при включении
- Защита от повторного пуска: предотвращает непреднамеренный запуск после прерывания электропитания
- Отключающиеся угольные щетки для защиты двигателя

**Системные компоненты**

Принадлежности → 194

Аккумуляторные блоки → 72

18 V



Технические характеристики	Аккумуляторный шлифователь для труб RB 18 LTX 60
Тип аккумуляторного блока	Li-Ion / LiHD
Напряжение аккумуляторного блока	18 V
Скорость ленты на холостом ходу	9,2 м/с
Размеры шлифовальной ленты	30 x 533 мм
Макс. диаметр трубы	60 мм
Угол охвата	190 °
Вес (с аккумуляторным блоком)	3,3 kg

**Объем поставки**

№ для заказа	600192
Пылевой фильтр	■
без аккумуляторного блока, без зарядного устройства	■

**Преимущества изделия**

- Компактный аккумуляторный шлифователь для труб – быстрая и разнообразная обработка труб из нержавеющей стали
- Большой угол охвата 190° для получения поверхности без видимых линий стыковки
- Надежный и долговечный двигатель
- Замена шлифовальной ленты без использования инструмента, регулируемая направляющая ленты
- Поворотный аккумуляторный блок для облегчения работы в стесненных условиях
- Съёмный пылезащитный фильтр для защиты двигателя от крупных частиц
- Защита от перегрузок: предохраняет двигатель от перегрева
- Управляемый электроникой плавный пуск исключает рывки при включении
- Защита от повторного пуска: предотвращает непреднамеренный запуск после прерывания электропитания

**Технические характеристики**

Номинальная потребляемая мощность	1.550 W
Отдаваемая мощность	940 W
Скорость ленты на холостом ходу	8,4 - 28 м/с
Размеры шлифовальной ленты	40 x 760 мм
Макс. диаметр трубы	180 мм
Угол охвата	270 °
Вес без сетевого кабеля	3,4 kg
Длина кабеля	4 м

**Объем поставки**

№ для заказа	602243
Дополнительная рукоятка	■
10 цирконовых шлифовальных лент (40x760 мм; P80)	■
2 шлифовальные ленты Pyramid (40x760 мм; P280/A65)	■
2 шлифовальные ленты Pyramid (40x760 мм; P400/A45)	■
2 шлифовальные ленты Pyramid (40x760 мм; P600/A30)	■
2 шлифовальные ленты Pyramid (40x760 мм; P1200/A16)	■
3 войлочные ленты (40x760 мм; средн.)	■
Ящик из листовой стали для переноски	■

**Преимущества изделия**

- Высокомоментный шлифователь для труб позволяет обрабатывать трубы из нержавеющей стали, в том числе большого диаметра
- Большой угол охвата 270° гарантирует получение поверхности без видимых линий стыковки при высокой скорости выполнения работ
- Двигатель Metabo Marathon с запатентованной защитой от пыли для обеспечения длительного срока службы
- Полноволновая электроника Vario-Tacho-Constamatic (VTC) с регулировочным колесом: для работы с числом оборотов в зависимости от материала, остающимся неизменным под нагрузкой
- Резиновый ведущий ролик: снижает проскальзывание шлифовальной ленты
- Замена шлифовальной ленты без использования инструмента, регулируемая направляющая ленты
- Защита от перегрузок: предохраняет двигатель от перегрева
- Управляемый электроникой плавный пуск исключает рывки при включении
- Защита от повторного пуска: предотвращает непреднамеренный запуск после прерывания электропитания
- Отключающиеся угольные щетки для защиты двигателя

**Системные компоненты**

Принадлежности → 194

Шлифовальные ленты из нормального корунда



- Для применения во всех областях металлообработки. Гибкое шлифовальное полотно, плотно уложенное абразивное зерно на стабильном хлопчатобумажном основании.
- Оптимальная производительность съема при длительном сроке службы. Равномерная картина шлифовки.
- Рекомендуемая окружная скорость: 25-35 м/с

Размеры мм	Зернистость	Товарная единица	№ для заказа
30 x 533	P 120	10	626279000*
30 x 533	P 180	10	626280000*
30 x 533	P 240	10	626281000*
30 x 533	P 320	10	626282000*
30 x 533	P 400	10	626283000*
40 x 760	P 120	10	626300000*
40 x 760	P 180	10	626301000*
40 x 760	P 240	10	626302000*
40 x 760	P 320	10	626303000*
40 x 760	P 400	10	626304000*

Шлифовальные цирконово-корундовые ленты



- Для универсального применения в металлообработке, особенно при обработке нержавеющей/высокосортных сталей. Высокопроизводительная шлифовальная лента, плотно уложенное абразивное зерно на прочном хлопчатобумажном основании.
- Высокая производительность съема при длительном сроке службы. Равномерная картина шлифовки.
- Для грубого шлифования и зачистки обычной и нержавеющей стали
- Рекомендуемая окружная скорость: 25-35 м/с

Размеры мм	Зернистость	Товарная единица	№ для заказа
30 x 533	P 60	10	626284000*
30 x 533	P 80	10	626285000*
30 x 533	P 120	10	626286000*
40 x 760	P 60	10	626305000*
40 x 760	P 80	10	626306000*
40 x 760	P 120	10	626307000*

Шлифовальные ленты с керамическим зерном



- Для универсального применения в металлообработке, особенно при обработке нержавеющей/высокосортных сталей. Гибкое высокопроизводительное шлифовальное полотно, полуоткрытое расположение абразивных зерен на хлопчатобумажном основании
- Чрезвычайно высокая производительность съема при очень большом сроке службы благодаря самозатачивающемуся керамическому зерну. Равномерная картина шлифовки и наилучший результат обработки.
- Для черновой и чистовой шлифовки, например, обводов, профилей и т. д.
- Рекомендуемая скорость ленты: 25-35 м/с для нержавеющей стали
- Рекомендуемая окружная скорость: 20-30 м/с для цветных металлов
- Рекомендуемая окружная скорость: 5-10 м/с для жаропрочных никель-кобальтовых сталей

Размеры мм	Зернистость	Товарная единица	№ для заказа
40 x 760	P 60	10	626308000*
40 x 760	P 80	10	626309000*
40 x 760	P 120	10	626310000*

Шлифовальные ленты «Metabo Pyramid»



- Для применения во всех областях металлообработки, включая нержавеющую/высокосортную сталь
- Трехмерная структура шлифовального материала (в виде пирамиды). Высокая производительность съема при очень равномерной и тонкой картине шлифовки в течение всего срока службы.
- Быстрое выполнение работ; значительно снижает количество рабочих операций в сравнении с обычными шлифовальными материалами
- Специальный продукт для обработки деталей с легким и сильным профилированием в производстве продукции из высококачественной стали
- Рекомендуемая окружная скорость: 2,7-8,5 м/с

Размеры мм	Зернистость	Товарная единица	№ для заказа
30 x 533	P 120 (A 160)	5	626290000*
30 x 533	P 280 (A 65)	5	626291000*
30 x 533	P 400 (A 45)	5	626292000*
30 x 533	P 600 (A 30)	5	626293000*
30 x 533	P 1200 (A 16)	5	626294000*
30 x 533	P 2000 (A6)	5	626295000*
40 x 760	P 120 (A 160)	5	626311000*
40 x 760	P 280 (A 65)	5	626312000*
40 x 760	P 400 (A 45)	5	626313000*
40 x 760	P 600 (A 30)	5	626314000*
40 x 760	P 1200 (A 16)	5	626315000*
40 x 760	P 2000 (A6)	5	626316000*

Войлочные ленты



- Для работ по шлифованию, очистке и чистовой обработке. Для удаления царапин, побежалости и окисных пленок.
- Для подготовки, черновой шлифовки и последующего полирования сварных швов
- Рекомендуемая окружная скорость: 25-30 м/с для стали
- Рекомендуемая окружная скорость: 15-25 м/с для нержавеющей стали
- Рекомендуемая окружная скорость: 30-40 м/с для мягких цветных металлов
- Рекомендуемая окружная скорость: 5-15 м/с для жаропрочных никель-кобальтовых сплавов



Размеры мм	Зернистость	Товарная единица	№ для заказа
30 x 533	крупная	3	626296000*
30 x 533	средняя	3	626297000*
30 x 533	очень мелкая	3	626298000*
40 x 760	крупная	3	626319000*
40 x 760	средняя	3	626320000*
40 x 760	очень мелкая	3	626322000*

Фетровая лента



- Для полирования высококачественных видов стали (VA) и цветных металлов, всегда в сочетании с полировальной пастой
- Рекомендуемая окружная скорость: 10-20 м/с

Размеры мм	Зернистость	Товарная единица	№ для заказа
30 x 533	мягкий	1	626299000*
40 x 760	мягкий	1	626323000*

Полировальные пасты		№ для заказа
	<b>Полировальная паста, белая</b> ■ Для предварительного и основного полирования обычной и нержавеющей стали Вес: 250 г	623520000
	<b>Полировальная паста, коричневая</b> ■ Для предварительного и основного полирования цветных металлов Вес: 250 г	623522000
	<b>Полировальная паста, синяя</b> ■ Для зеркальной полировки любых металлов Вес: 250 г	623524000
Другие комплектующие для шлифователей труб		№ для заказа
	<b>Венская известь</b> ■ Для очистки, полировки и ухода за гладкими поверхностями, особенно из нержавеющей стали, серебра, латуни, стекла, керамики и т. д. ■ Объем: 300 г, банка-рассеиватель	626399000
	<b>3 салфетки из микролокна 380x380 мм</b> ■ Для очистки и равномерного распределения защитных средств и политуры, удаления остатков паст и кремов ■ Для всех металлов и твердых пластмасс	626398000*
	<b>Спрей для ухода за нержавеющей сталью, 400 мл</b> ■ Для очистки, консервации и герметизации поверхностей, в особенности из высококачественной стали	626377000

\* Розничная упаковка



## Другие инструменты для обработки металла

# Прямошлифовальные машины: небольшие размеры, высокая мощность.

При производстве металлоконструкций не обойтись без надежной прямошлифовальной машины. Инновационные мощные машины Metabo гарантируют максимальную производительность и точность в любой ситуации. Не важно, с кабелем или аккумулятором - прямошлифовальные машины Metabo относятся к числу наиболее компактных из всех, представленных на рынке. Многочисленные функции безопасности, например, защита от повторного пуска или электронное защитное отключение служат для безопасности пользователя и машины.

### Компактность и легкость

С обхватом корпуса всего 195 мм прямошлифовальные машины Metabo относятся к числу наиболее компактных из всех, представленных на рынке. Несмотря на повышенную мощность, вес прямошлифовальной машины не превышает всего 1,7 кг.



### Безопасность и надежность

Опорный фланец из алюминиевого литья под давлением для продолжительного срока службы машины

Съемный защитный резиновый кожух обеспечивает комфортную и безопасную работу.

### Электроника Vario-Constamatic (VC)

Обеспечивает управление числом оборотов в соответствии со свойствами материала и сохраняет его практически неизменным под нагрузкой



### Двигатель Metabo Marathon

Машина надежна и нечувствительна к пыли благодаря запатентованной системе защиты от пыли, обеспечивающей длительный срок службы

### Высочайшая точность

Благодаря закаленному и отшлифованному прецизионному цанговому зажиму для оптимального ровного хода используемых инструментов

### Электронная система защитного отключения

Немедленно отключает машину при блокировке инструмента

GE 950 G Plus



**Машина с непревзойденной надежностью и плавностью хода**  
Новый планетарный редуктор обеспечивает высокий крутящий момент при максимальной компактности.

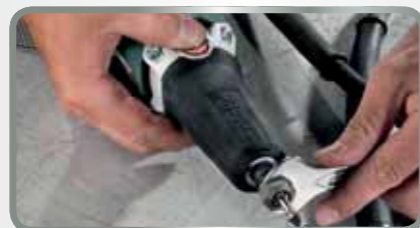

**Непревзойденная продуктивность: блокировка шпинделя**  
Просто заблокировать редуктор нажатием на кнопку и заменить инструмент с помощью только одного ключа.



**Большой выбор принадлежностей**  
С опциональной зажимной рамой и гибким валом прямошлифовальную машину можно использовать, например, как стационарную машину.

18 V



### Технические характеристики

	Аккумуляторная прямошлифовальная машина GA 18 LTX	Аккумуляторная прямошлифовальная машина GPA 18 LTX	Аккумуляторная прямошлифовальная машина GA 18 LTX G
Тип аккумуляторного блока	Li-Ion / LiHD	Li-Ion / LiHD	Li-Ion / LiHD
Напряжение аккумуляторного блока	18 V	18 V	18 V
Число оборотов холостого хода	25.000 /min	25.000 /min	6.000 /min
Диаметр зажимной шейки	43 mm	43 mm	43 mm
Крепежное отверстие цангового зажима	6 mm	6 mm	6 mm
Вес (с аккумуляторным блоком)	2,1 kg	2,1 kg	2,2 kg

### Объем поставки

№ для заказа	600638	600621	600639
Цанговый зажим 6 мм	■	■	■
Защитный резиновый чехол	■	■	■
Пылевой фильтр	■	■	■
Гаечный ключ	■	■	■
2 аккумуляторных блока Li-Power (18 V / 5,2 А·ч)	■		
Зарядное устройство ASC 30-36 В «AIR COOLED»	■		
Пластиковый кофр	■		
Вставка в кофр MetaLoc		■	
Без аккумуляторного блока, без зарядного устройства		■	■
Дополнительная рукоятка			■

### Преимущества изделия

- Нефиксируемый выключатель с функцией автостопа: безопасная работа благодаря эргономичному расположению переключателя с нескользкой поверхностью
- Высокий крутящий момент и компактная конструкция благодаря надежному планетарному редуктору
- Фиксатор шпинделя для простой смены инструмента
- Электронная система защитного отключения двигателя при блокировке инструментальной насадки гарантирует безопасность во время работы
- Защита от повторного пуска: предотвращает непреднамеренный запуск после прерывания электропитания
- Защита от перегрузок: предохраняет двигатель от перегрева
- Съемный защитный резиновый чехол для комфортной и безопасной работы
- Компактный дизайн для удобства при эксплуатации
- Прецизионный цанговый зажим для точного вращения
- Аккумуляторные блоки с индикатором емкости для контроля уровня заряда

### Системные компоненты

Принадлежности → 202

Аккумуляторные блоки → 72



Технические характеристики	Прямошлифовальная машина GE 710 Compact	Прямошлифовальная машина GE 710 Plus	Прямошлифовальная машина GEP 710 Plus
Число оборотов холостого хода	13.000 - 34.000 /min	10.000 - 30.500 /min	10.000 - 30.500 /min
Номинальная потребляемая мощность	710 W	710 W	710 W
Отдаваемая мощность	430 W	430 W	430 W
Число оборотов при номинальной нагрузке	24.000 /min	24.000 /min	24.000 /min
Диаметр зажимной шейки	43 mm	43 mm	43 mm
Крепежное отверстие цангового зажима	6 mm	6 mm	6 mm
Вес без сетевого кабеля	1,4 kg	1,6 kg	1,6 kg
Длина кабеля	4 m	4 m	4 m

**Объем поставки**

№ для заказа	600615	600616	600617
Цанговый зажим 6 мм	■	■	■
2 гаечных ключа	■		
Защитный резиновый чехол		■	■
1 гаечный ключ		■	■

**Преимущества изделия**

- Особенное удобство благодаря укороченной конструкции
- Длинный шлифовальный шпindel - идеален для работы в труднодоступных местах
- Фиксатор шпинделя для простой смены инструмента
- Опорный фланец из алюминиевого литья под давлением для продолжительного срока службы машины
- Съёмный защитный резиновый чехол для комфортной и безопасной работы
- Длинный шлифовальный шпindel - идеален для работы в труднодоступных местах
- Фиксатор шпинделя для простой смены инструмента
- Опорный фланец из алюминиевого литья под давлением для продолжительного срока службы машины
- Съёмный защитный резиновый чехол для комфортной и безопасной работы
- Нефиксируемый выключатель с функцией автостопа: безопасная работа благодаря эргономичному расположению переключателя с нескользящей поверхностью
- Электроника Vario-Constamatic (VC) для работы с числом оборотов, отвечающим свойствам материала и остающимся практически неизменным при нагрузке
- Регулировочное колесо для установки числа оборотов
- Электронная система защитного отключения двигателя при блокировке инструментальной насадки гарантирует безопасность во время работы
- Защита от повторного пуска: предотвращает непреднамеренный запуск после прерывания электропитания
- Электронная защита от перегрузок для длительного срока службы
- Прецизионная шейка зажима для стационарного применения
- Компактный дизайн для удобства при эксплуатации
- Прецизионный цанговый зажим для точного вращения
- Двигатель Metabo Marathon с запатентованной защитой от пыли для обеспечения длительного срока службы

**Системные компоненты**

Принадлежности → 202



Технические характеристики	Прямошлифовальная машина GE 950 G Plus	Прямошлифовальная машина GEP 950 G Plus
Число оборотов холостого хода	2.500 - 8.700 /min	2.500 - 8.700 /min
Номинальная потребляемая мощность	950 W	950 W
Отдаваемая мощность	510 W	510 W
Число оборотов при номинальной нагрузке	7.200 /min	7.200 /min
Диаметр зажимной шейки	43 mm	43 mm
Крепежное отверстие цангового зажима	6 mm	6 mm
Вес без сетевого кабеля	1,7 kg	1,7 kg
Длина кабеля	4 m	4 m

**Объем поставки**

№ для заказа	600618	600627
Цанговый зажим 6 мм	■	■
Защитный резиновый чехол	■	■
Дополнительная рукоятка	■	■
1 гаечный ключ	■	■

**Преимущества изделия**

- Нефиксируемый выключатель с функцией автостопа: безопасная работа благодаря эргономичному расположению переключателя с нескользящей поверхностью
- Высокий крутящий момент и компактная конструкция благодаря надежному планетарному редуктору
- Фиксатор шпинделя для простой смены инструмента
- Опорный фланец из алюминиевого литья под давлением для продолжительного срока службы машины
- Электроника Vario-Constamatic (VC) для работы с числом оборотов, отвечающим свойствам материала и остающимся практически неизменным при нагрузке
- Регулировочное колесо для установки числа оборотов
- Электронная система защитного отключения двигателя при блокировке инструментальной насадки гарантирует безопасность во время работы
- Защита от повторного пуска: предотвращает непреднамеренный запуск после прерывания электропитания
- Электронная защита от перегрузок для длительного срока службы
- Прецизионная шейка зажима для стационарного применения
- Съёмный защитный резиновый чехол для комфортной и безопасной работы
- Компактный дизайн для удобства при эксплуатации
- Прецизионный цанговый зажим для точного вращения
- Двигатель Metabo Marathon с запатентованной защитой от пыли для обеспечения длительного срока службы
- Профессионализм: удобная шлифовальная машина с увеличенным крутящим моментом; идеально подходит для шлифования внутренних и внешних поверхностей с использованием ламельного круга (см. принадлежности)

**Системные компоненты**

Принадлежности → 202

## Для всех сфер применения: Системные решения для прямошлифовальных машин.

Будь то удаление заусенцев или шлифовка труднодоступных поверхностей, мы предложим вам подходящую прямошлифовальную машину. Наши машины отличаются компактной формой и оснащены полезными деталями, например фиксатором шпинделя, обеспечивающим простую и быструю смену инструмента. Широкий ассортимент принадлежностей для различных прямошлифовальных машин позволяет быстро и точно решать самые разные задачи.

**Гибкие валы**



№ для заказа 627609000

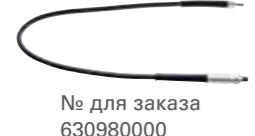

№ для заказа 630980000

**Большое число оборотов**



GE 710 Compact  
№ для заказа 600615



GE 710 Plus  
№ для заказа 600616



GA 18 LTX  
№ для заказа 600638

**Твердосплавные фрезы**



**Корундовые шлифовальные штифты**



См. стр. 207

**Зажимная рама**



№ для заказа 628329000

**Высокий крутящий момент**



GE 950 G Plus  
№ для заказа 600618



GA 18 LTX G  
№ для заказа 600639

**Ламельные шлифовальные круги**



См. стр. 208



### Всегда правильный цанговый зажим для ваших принадлежностей

Для прямошлифовальных машин		Для гибкого вала 630980000		Для гибкого вала 627609000	
Отверстие зажима	№ для заказа	Отверстие зажима	№ для заказа	Отверстие зажима	№ для заказа
6 mm	630820000	6 mm	630977000	6 mm	630714000
8 mm	631946000	8 mm	630979000	3 mm	630715000
3 mm	631947000	3 mm	630976000		
1/8" (3,18 mm)	631948000				
1/4" (6,35 mm)	631949000				

## Твердосплавные фрезы

- Головка из твердого сплава самого высокого качества, с содержанием кобальта
- Вал из специальной закаленной стали
- Специальный материал для пайки с содержанием меди для надежного соединения
- 100%-ный контроль места пайки

### Дизайн - волнообразная геометрия

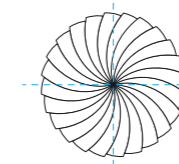

Твердосплавные фрезы с закругленными торцевыми зубьями, расположенными волнообразно, обеспечивают улучшенные характеристики резания на краях инструмента.

### Обзор форм и сфер применения

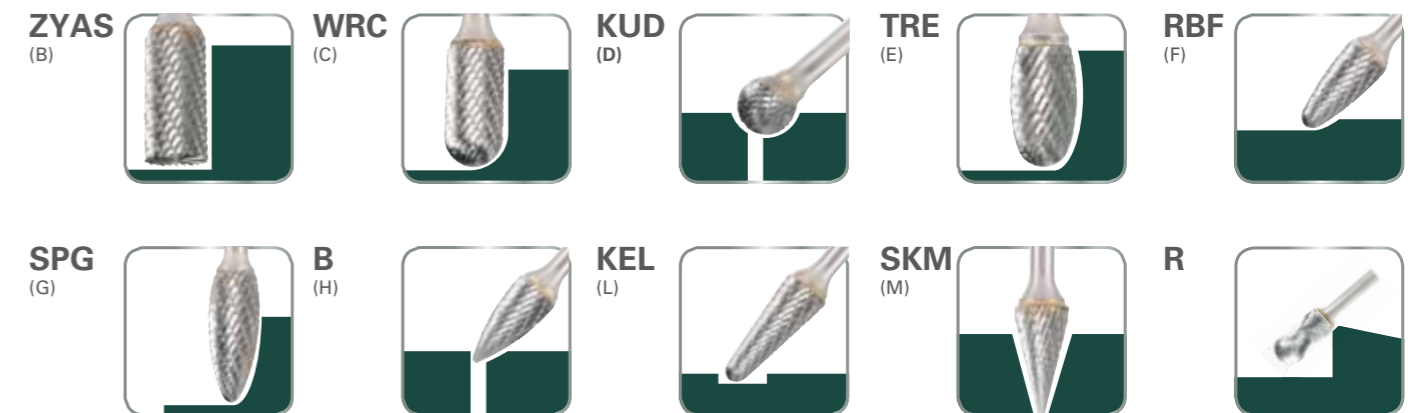

### Рекомендованные значения скорости резания для различных групп материалов:

Группы материалов	Зубья	Скорость резания
Сталь и литье	конструкционная сталь углеродистая сталь инструментальная сталь нелегированная сталь сталь для цементации стальное литье	крестообразная нарезка МХ 450 - 600 м/мин
	закаленная, улучшенная сталь выше 1 200 Н/мм <sup>2</sup> (твердость по Роквеллу > 35)	крестообразная нарезка МХ 250 - 350 м/мин
высокосортная сталь	аустенитная и ферритная высокосортная сталь	крестообразная нарезка МХ 250 - 350 м/мин
Цв. металлы	алюминий латунь медь цинк	зубья для обработки алюминия ALU 600 - 900 м/мин
	жаропрочные материалы	никелевые сплавы никель-кобальтовые сплавы
Чугунное литье	чугун чугун со сфероидальным графитом	крестообразная нарезка МХ 450 - 600 м/мин

**Пример:**  
Зубья: крест. / МХ  
Штифтовая головка фрезы Ø 8 мм  
Группа материалов: высокосортная сталь  
Скорость резания: 250 - 350 м/мин  
**Рекомендованный диапазон: 10 000-14 000 об/мин**







### Рекомендованный диапазон оборотов:

Диаметр головки (мм)	Значения скорости резания (м/мин)					
	250	300	350	450	600	900
6	13.000	16.000	19.000	24.000	32.000	
8	10.000	12.000	14.000	18.000	24.000	
9,6	8.000	10.000	12.000	15.000	20.000	
12,7	6.000	7.500	9.000	11.000	15.000	23.000



Фрезы

Твердосплавные фрезы

- Твердосплавная фреза с крестообразной нарезкой зубьев общего назначения. Разнонаправленные зубья обеспечивают плавную работу и хороший контроль. Благодаря улучшенным режущим характеристиками увеличивается съем материала. Пригодна практически для всех металлов, например, для закаленной и незакаленной стали, нержавеющей стали, титана, латуни, меди, чугуна, бронзы.
- Примеры использования: зачистка, обработка контуров, обработка поверхности, фрезерование труднодоступных мест, обработка острых углов



	Диаметр головки мм	Рабочая длина мм	Общая длина мм	Диаметр хвостовика мм	Зубья	№ для заказа
 <b>ZYAS</b>	<b>Цилиндрическая фреза, форма ZYAS (с торцевыми зубьями)</b> Общего назначения. Идеальна для внутренних контуров.					
	6	18	50	6	крестообразная нарезка	628341000*
	8	20	64	6	крестообразная нарезка	628342000*
	10	20	64	6	крестообразная нарезка	628343000*
	12	25	70	6	крестообразная нарезка	628344000*
 <b>WRC</b>	<b>Фреза с закругленной головкой, форма WRC</b> Для обработки поверхностей, контуров и радиусов.					
	6	18	50	6	крестообразная нарезка	628345000*
	8	20	64	6	крестообразная нарезка	628346000*
	10	20	64	6	крестообразная нарезка	628347000*
	12	25	70	6	крестообразная нарезка	628348000*
 <b>KUD</b>	<b>Шарообразная фреза, форма KUD</b> Для обработки контуров и зачистки внутри отверстий. Подходит для обработки труднодоступных мест.					
	6	5	50	6	крестообразная нарезка	628349000*
	8	6	52	6	крестообразная нарезка	628350000*
	10	8	54	6	крестообразная нарезка	628351000*
	12	11	56	6	крестообразная нарезка	628352000*
 <b>TRE</b>	<b>Фреза каплевидная, форма TRE</b> Общего назначения.					
	6	10	50	6	крестообразная нарезка	628372000*
	8	15	60	6	крестообразная нарезка	628373000*
	10	16	60	6	крестообразная нарезка	628402000*
	12	22	67	6	крестообразная нарезка	628374000*
 <b>RBF</b>	<b>Фреза в форме закругленной арки, форма RBF</b> Для обработки узких частей деталей.					
	6	18	50	6	крестообразная нарезка	628353000*
	8	20	65	6	крестообразная нарезка	628354000*
	10	20	64	6	крестообразная нарезка	628355000*
	12	25	70	6	крестообразная нарезка	628356000*
 <b>SPG</b>	<b>Фреза в форме остроконечной арки, форма SPG</b> Для обработки острых углов.					
	6	18	50	6	крестообразная нарезка	628357000*
	8	20	64	6	крестообразная нарезка	628358000*
	10	20	64	6	крестообразная нарезка	628359000*
	12	25	70	6	крестообразная нарезка	628360000*
 <b>B</b>	<b>Фреза в форме языка пламени, форма B</b> Общего назначения.					
	6	14	50	6	крестообразная нарезка	628361000*
	8	20	64	6	крестообразная нарезка	628362000*
	10	20	65	6	крестообразная нарезка	628363000*
	12	32	77	6	крестообразная нарезка	628364000*

\* Розничная упаковка

	Диаметр головки мм	Рабочая длина мм	Общая длина мм	Диаметр хвостовика мм	Зубья	№ для заказа
 <b>KEL</b>	<b>Фреза в форме закругленного конуса, форма KEL</b> Для обработки труднодоступных мест.					
	6	18	50	6	крестообразная нарезка	628401000*
	8	25	70	6	крестообразная нарезка	628365000*
	10	30	76	6	крестообразная нарезка	628366000*
	12	32	77	6	крестообразная нарезка	628367000*
 <b>SKM</b>	<b>Фреза в форме острого конуса, форма SKM</b> Для обработки труднодоступных мест. Идеальна для моделестроения. Коническая форма позволяет высверливать плавные диаметры.					
	6	20	50	6	крестообразная нарезка	628368000*
	8	18	64	6	крестообразная нарезка	628369000*
	10	20	64	6	крестообразная нарезка	628370000*
	12	22	71	6	крестообразная нарезка	628371000*
 <b>R</b>	<b>Радиусная фреза</b> Уникальная радиусная фреза со специальной структурой кривой. Специально разработанная система направляющих предотвращает соскальзывание с детали. Благодаря этому она идеально подходит для малых радиусов на острых углах/кромках и обеспечивает хороший контроль на острых углах. Специальная геометрия канавок (пересекающиеся стандартные зубья в центре фрезерования) позволяет добиться тонкого фрезерования всех поверхностей и высокой производительности резания при высоком ресурсе инструмента. Гладкая торцевая сторона помогает направлять фрезу и защищает от повреждения поверхности. Специально разработана для выполнения радиальной фаски в твердых материалах, например, стали, высоколегированной стали, чугуне, титане, бронзе, меди, латуни и т. д.					
	12	16	70	6	одинаково направленные зубья	628378000*



Твердосплавные фрезы для алюминия

- Твердосплавные фрезы со специальными зубьями для алюминия предназначены для обработки мягких материалов, дающих длинную стружку, таких как алюминий и синтетические материалы. Зубья для алюминия обеспечивают высокую производительность резания и плавный ход.
- Примеры использования: зачистка, обработка контуров, обработка поверхности, фрезерование труднодоступных мест, обработка острых углов

	Диаметр головки мм	Рабочая длина мм	Общая длина мм	Диаметр хвостовика мм	Зубья	№ для заказа
 <b>ZYAS</b>	<b>Цилиндрическая фреза, форма ZYAS/ алюминий (с торцевыми зубьями)</b> Идеальна для внутренних контуров и общих случаев использования					
	12	25	70	6	зубья для обработки алюминия	628375000*
 <b>WRC</b>	<b>Фреза с закругленной головкой, форма WRC/ алюминий</b> Для обработки поверхностей, контуров и радиусов					
	12	25	70	6	зубья для обработки алюминия	628377000*
 <b>KUD</b>	<b>Шарообразная фреза, форма KUD/ алюминий</b> Для обработки контуров и зачистки внутри отверстий					
	12	11	56	6	зубья для обработки алюминия	628376000*

Комплекты твердосплавных фрез





- Твердосплавная фреза с крестообразной нарезкой зубьев общего назначения. Разнонаправленные зубья обеспечивают плавную работу и хороший контроль. Благодаря улучшенным режущим характеристиками увеличивается съем материала. Пригодна практически для всех металлов, например, для закаленной и незакаленной стали, нержавеющей стали, титана, латуни, меди, чугуна, бронзы.
- Примеры использования: зачистка, обработка контуров, обработка поверхности, фрезерование труднодоступных мест, обработка острых углов

	№ для заказа
 <p><b>Комплект твердосплавных фрез</b> Содержание: 1 x № для заказа: диаметр головки x рабочая длина x общая длина, диаметр хвостовика, форма 1 x 628343000: ZYAS 102064, цилиндрическая/ форма В 1 x 628347000: WRC 102064, закругленная головка/ форма С 1 x 628351000: KUD 100854, шарообразная/ форма D 1 x 628402000: TRE 101660, эллипс/ форма Е 1 x 628359000: SPG 102064, остроконечная арка/ форма G</p>	628403000*
 <p><b>Комплект твердосплавных фрез</b> Содержание: 1 x № для заказа: диаметр головки x рабочая длина x общая длина, диаметр хвостовика, форма 1 x 628343000: ZYAS 102064, цилиндрическая/ форма В 1 x 628344000: ZYAS 122570, цилиндрическая/ форма В 1 x 628347000: WRC 102064, закругленная головка/ форма С 1 x 628348000: WRC 122570, закругленная головка/ форма С 1 x 628352000: KUD 121156, шарообразная/ форма D 1 x 628402000: TRE 101660, эллипс/ форма Е 1 x 628356000: RBF 122570, закругленная арка/ форма F 1 x 628359000: SPG 102064, остроконечная арка/ форма G 1 x 628360000: SPG 122570, остроконечная арка/ форма G 1 x 628367000: KEL 123277, закругленный конус/ форма L</p>	628404000*
 <p><b>Демонстрационный дисплей с твердосплавными фрезами</b> Содержание: 2 x № для заказа: диаметр головки x рабочая длина x общая длина, диаметр хвостовика, форма 2 x 628341000: ZYAS 061850, цилиндрическая/ форма В 2 x 628345000: WRC 061850, закругленная головка/ форма С 2 x 628353000: RBF 061850, закругленная арка/ форма F 2 x 628357000: SPG 061850, остроконечная арка/ форма G 2 x 628401000: KEL 061850, закругленный конус/ форма L 2 x 628346000: WRC 082064, закругленная головка/ форма С 2 x 628354000: RBF 082065, закругленная арка/ форма F 2 x 628358000: SPG 082064, остроконечная арка/ форма G 2 x 628365000: KEL 082570, закругленный конус/ форма L 2 x 628343000: ZYAS 102064, цилиндрическая/ форма В 2 x 628347000: WRC 102064, закругленная головка/ форма С 2 x 628355000: RBF 102064, закругленная арка/ форма F 2 x 628359000: SPG 102064, остроконечная арка/ форма G 2 x 628366000: KEL 103076, закругленный конус/ форма L 2 x 628344000: ZYAS 122570, цилиндрическая/ форма В 1 x 628348000: WRC 122570, закругленная головка/ форма С 2 x 628356000: RBF 122570, закругленная арка/ форма F 2 x 628360000: SPG 122570, остроконечная арка/ форма G 2 x 628367000: KEL 123277, закругленный конус/ форма L 2 x 628402000: TRE 101660, эллипс / форма Е</p>	628405000

Корундовые шлифовальные штифты

Шлифовальные штифты из электрокорунда

- Шлифовальные штифты из корунда высшего качества для стали и стального литья
- Для подготовки кромок под сварку и последующей обработки сварных швов
- От грубой резки до тонкой обработки
- Для зачистки и полировки

	Диаметр головки мм	Рабочая длина мм	Общая длина мм	Диаметр хвостовика мм	Зернистость	№ для заказа
	16	32	40	6	К 46	628330000*
	25	25	40	6	К 36	628331000*
	16	32	40	6	К 46	628332000*
	25	25	40	6	К 36	628333000*
	20	32	40	6	К 36	628334000*
 <p><b>Комплект шлифовальных штифтов из корунда высшего качества</b>  <ul style="list-style-type: none"> <li>■ Шлифовальные штифты из корунда высшего качества для стали и стального литья</li> <li>■ Идеально подходят для подготовки сварных швов и последующей обработки сварных швов</li> <li>■ От грубой резки до тонкой обработки</li> <li>■ Зачистка</li> <li>■ Полировка</li> </ul>                     Объем: 1 x № для заказа: диаметр головки x рабочая длина x длина хвостовика, диаметр хвостовика, зернистость, форма                      1 x 628330000: 16 x 32 x 40 mm, 6 mm, К 46, Цилиндр                      1 x 628331000: 25 x 25 x 40 mm, 6 mm, К 36, Цилиндр                      1 x 628332000: 16 x 32 x 40 mm, 6 mm, К 46, Конус                      1 x 628333000: 25 x 25 x 40 mm, 6 mm, К 36, Шар                      1 x 628334000: 20 x 32 x 40 mm, 6 mm, К 36, Арочная форма</p>	628335000*					

Шлифовальные штифты из нормального корунда

- Шлифовальные штифты из нормального корунда для обработки высокопрочной стали, нержавеющей стали, НК 24 N BA, мягкое исполнение, не содержат железа и серы
- Для подготовки сварных швов и последующей обработки сварных швов
- От грубой резки до тонкой обработки
- Для зачистки и полировки

	Диаметр головки мм	Рабочая длина мм	Общая длина мм	Диаметр хвостовика мм	Зернистость	№ для заказа
	20	32	40	6	К 24	628336000*
	25	32	40	6	К 24	628337000*
	32	32	40	6	К 24	628338000*
	40	20	40	6	К 24	628339000*
	50	10	40	6	К 24	628340000*



## Ламельные шлифовальные круги



- Ламельные шлифовальные круги из нормального корунда
- Для обработки профилированных заготовок, внутренних поверхностей, узких и труднодоступных мест. Специально для радиального использования
- Идеальны для создания гладкой поверхности, снятия ржавчины, полировки и зачистки; грубой шлифовки стали; обработки поверхности стали; матирования; шлифовки поверхности; шлифовки и создания рельефной поверхности

Диаметр х ширина мм	Диаметр хвостовика мм	Зернистость	Макс. число оборотов об/мин	Товарная единица	№ для заказа
Ø 50 x 20	6	P 40	15.200	1	628379000*
Ø 50 x 20	6	P 60	15.200	1	631110000*
Ø 50 x 20	6	P 80	15.200	1	628380000*
Ø 60 x 20	6	P 40	12.700	1	628381000*
Ø 60 x 20	6	P 60	12.700	1	628382000*
Ø 60 x 20	6	P 80	12.700	1	628383000*
Ø 60 x 30	6	P 40	12.700	1	628384000*
Ø 60 x 30	6	P 60	12.700	1	631111000*
Ø 60 x 30	6	P 80	12.700	1	628385000*
Ø 60 x 30	6	P 120	12.700	1	628386000*
Ø 60 x 30	6	P 180	12.700	1	628387000*
Ø 60 x 30	6	P 240	12.700	1	628388000*
Ø 60 x 40	6	P 40	12.700	1	628389000*
Ø 60 x 40	6	P 60	12.700	1	631112000*
Ø 60 x 40	6	P 80	12.700	1	628390000*
Ø 80 x 30	6	P 40	9.500	1	628391000*
Ø 80 x 30	6	P 60	9.500	1	628392000*
Ø 80 x 30	6	P 80	9.500	1	628393000*
Ø 80 x 30	6	P 120	9.500	1	628394000*
Ø 80 x 40	6	P 40	9.500	1	628395000*
Ø 80 x 40	6	P 60	9.500	1	628396000*
Ø 80 x 40	6	P 80	9.500	1	628397000*
Ø 80 x 50	6	P 40	9.500	1	628398000*
Ø 80 x 50	6	P 60	9.500	1	628399000*
Ø 80 x 50	6	P 80	9.500	1	628400000*

## Малые обдирочные круги

Класс качества A 24-Q «Flexiamant Super», сталь



- Универсальный круг для работ по металлу, особенно хорошо подходит для снятия заусенцев и шлифовки краев, а также для обработки литья
- Твердость: твердый
- Хорошая производительность съема при очень большом сроке службы

Диаметр х толщина х отверстие мм	Макс. число оборотов об/мин	Максимальная рабочая скорость м/с	Товарная единица / упаковочная единица	Подходит для моделей	№ для заказа
50 x 6 x 6	30.600	80	1/25		630187000

## Малые отрезные круги

Класс качества A 46-U 9 «Flexiamant Super», нержавеющая сталь



- Специальный высокопроизводительный круг для обработки высоколегированной стали
- Максимальная производительность реза при очень длительном сроке службы благодаря применению специальных корундов, с низким содержанием железа и серы (Fe + S + Cl ≤ 0,1 %), для всех разновидностей нержавеющей и кислотостойких сталей (V2A, Nitrosta, INOX), пружинных и инструментальных сталей
- Используется в автомобилестроении, строительстве резервуаров, кузовостроении, оборудовании распределительных шкафов и т. д. Отрезные круги для малошумной и точной резки без заусенцев
- Твердость: твердый

Диаметр х толщина х отверстие мм	Макс. число оборотов об/мин	Максимальная рабочая скорость м/с	Товарная единица / упаковочная единица	Подходит для моделей	№ для заказа
50 x 1 x 6	30.600	80	1/50		630191000
50 x 2 x 6	30.600	80	1/25		630192000
76 x 2 x 6	20.100	80	1/25		630194000
76 x 1,1 x 6	20.100	80	1/50		630195000
Зажимная оправка для малых шлифовальных дисков					630189000*

Цанговые зажимы для прямошлифовальных машин



Отверстие зажима	Исполнение	№ для заказа
3 mm	Шестигранник	631947000*
1/8" (3,18 mm)	Шестигранник	631948000*
6 mm	Шестигранник	631945000*
6 mm	Хвостовик с двумя лысками	630820000
8 mm	Хвостовик с двумя лысками	630833000
8 mm	Шестигранник	631946000*
1/4" (6,35 mm)	Хвостовик с двумя лысками	631949000

Гибкие валы



**Гибкий вал 27609**

- Подходит для скорости вращения 20 000-30 000 об/мин
  - Двусторонняя подшипниковая опора
  - Для фрез, шлифовальных штифтов, ламельных шлифовальных кругов и т. д. с диаметром хвостовика 6 мм. Сменный цанговый зажим для инструментальных насадок с диаметром хвостовика 3 мм, входит в перечень принадлежностей (630715000)
  - Цапфа привода 6 мм для крепления гибкого вала в отверсти зажима приводного двигателя. Если отверстие зажима приводного двигателя не соответствует размеру 6 мм, следует заменить цанговый зажим приводного двигателя. Цанговый зажим 6 мм входит в перечень принадлежностей (631945000)
- Подходит для фрезеров: FME 737  
Подходит для прямошлифовальных машин: G 500, GE 700, GE 710 Compact, GE 710 Plus  
Длина: 1,3 м  
Цапфа привода: 6 мм  
Отверстие зажима: 6 мм  
Вес: 0,8 кг

№ для заказа  
627609000\*



**Гибкий вал 30980**

- Подходит для скорости вращения 7 500-30 000 об/мин
  - Двусторонняя подшипниковая опора
  - Для фрез, шлифовальных штифтов, ламельных шлифовальных кругов и т. д. с диаметром хвостовика 8 мм. Сменный цанговый зажим для инструментальных насадок с диаметром хвостовика 6 мм (630977000) и 3 мм (630976000), входит в перечень принадлежностей
  - Цапфа привода 8 мм для крепления гибкого вала в отверсти зажима приводного двигателя. Если отверстие зажима приводного двигателя не соответствует размеру 8 мм, следует заменить цанговый зажим приводного двигателя. Цанговый зажим 6 мм входит в перечень принадлежностей (631945000)
- Подходит для фрезеров: FME 737  
Подходит для прямошлифовальных машин: G 500, GE 700, GE 900 Plus, GE 710 Compact, GE 710 Plus, GE 950 G Plus  
Длина: 1,3 м  
Цапфа привода: 8 мм  
Отверстие зажима: 8 мм  
Вес: 0,8 кг

№ для заказа  
630980000\*

Цанговые зажимы для гибкого вала 630980000



- Для крепления твердосплавных фрез, шлифовальных штифтов и др. к гибкому валу

Отверстие зажима	№ для заказа
3 mm	630976000
6 mm	630977000
8 mm	630979000



Цанговые зажимы для гибкого вала 627609000



- Для крепления твердосплавных фрез, шлифовальных штифтов и др. к гибкому валу

Отверстие зажима	№ для заказа
3 mm	630715000
6 mm	630714000

Другие принадлежности для прямошлифовальных машин

	№ для заказа
 <p><b>Зажимная рама</b></p> <ul style="list-style-type: none"> <li>■ Зажимная рама для работы с гибким валом</li> <li>■ Зажимную раму Metabo с жесткой резиной можно ставить или подвешивать, она стабильна и не скользит. Она защищает чувствительные поверхности от царапин.</li> <li>■ подходит для GE 710 Plus, GE 950 G Plus, GA 18 LTX, GA 18 LTX G</li> </ul>	628329000
 <p><b>Зажимной блок</b></p> <ul style="list-style-type: none"> <li>■ Для надежного зажима дрели, ударной дрели, прямошлифовальной машины и двигателя фрезера при работах с гибкими валами. Крепежное отверстие Ø 43 мм. Струбцина (627107000) предназначена для надежной фиксации</li> </ul>	627354000*
 <p><b>Струбцина</b></p> <ul style="list-style-type: none"> <li>■ Для надежного крепления на верстаке</li> </ul>	627107000*

## Кромочные фрезеры Metabo: Быстрая и чистая обработка кромок.

Кромочные фрезеры Metabo идеально подходят для скругления острых кромок, обработки лицевых кромок и подготовки сварных швов. Новые высокомоощные машины обеспечивают высоту фаски до 15 мм (при 45°). К тому же модель KFM 18 LTX 3 RF является первым в мире аккумуляторным кромочным фрезером класса 18 В для снятия фасок до 4 мм и создания радиусов до 3 мм.

**Запатентованный контроллер** управляется одним нажатием кнопки. Быстрая, точная и не сбивающаяся настройка глубины фрезерования с шагом 0,1 мм на запатентованном контроллере One-touch



**KFM 15-10 F**

**Регулируемая без инструмента рукоятка-скоба** для безопасного и равномерного ведения при фрезеровке

**Снижение эксплуатационных расходов** за счет использования одной фрезерной головки с плавным регулированием угла снятия фаски в диапазоне 0-90°

**Высокое качество поверхности, точный угол снятия фаски - оптимальный результат обработки**

С кромочным фрезером



С угловой шлифмашиной

**Кромочный фрезер KFM 16-15 F**

**в 5 раз больше обработанных кромок за один интервал времени**

Угловая шлифмашина, 2 600 Вт

Материал: конструкционная сталь (S235JR), фаска 15 мм x 45°

Модель	Геометрия фрезерования	Макс. высота фаски			Регулируемый угол фаски	Применение
		при 15°	при 30°	при 45°		
KFM 9-3 RF	Фаска и радиус	-	-	4 mm	45°	<ul style="list-style-type: none"> <li>■ зачистка сложных форм из листовой стали</li> <li>■ снятие фасок с труб</li> <li>■ скругление кромок после сверления и штамповки</li> </ul>
KFM 18 LTX 3 RF	Фаска и радиус	-	-	4 mm	45°	
KFM 15-10 F / KFM 15-10 F	Фаска	22,5 mm	15 mm	10 mm	0 - 90°	<ul style="list-style-type: none"> <li>■ подготовка сварных швов на плоских поверхностях</li> <li>■ подготовка сварных швов на трубах</li> </ul>
KFM 16-15 F	Фаска	28 mm	23 mm	15 mm	0 - 90°	

\* Розничная упаковка

18 V



Технические характеристики	Аккумуляторный кромочный фрезер KFM 18 LTX 3 RF
Тип аккумуляторного блока	Li-Ion / LiHD
Напряжение аккумуляторного блока	18 V
Число оборотов холостого хода	7.000 /min
Вид кромок	Фаска и радиус
Макс. ширина фаски 45°	6 mm
Макс. высота фаски 45°	4 mm
Возможные радиусы	R2 / R3
Шкала регулировки глубины фрезерования	0,1 mm
Закругления, наименьший внутр. Ø	13 mm
Вес (с аккумуляторным блоком)	3,1 kg

**Объем поставки**

№ для заказа	601754
2 твердосплавные режущие поворотные пластины для снятия фасок под углом 45°	■
2 твердосплавные режущие поворотные пластины для создания радиуса R2	■
2 твердосплавные режущие поворотные пластины для создания радиуса R3	■
Направляющий упор	■
Отвертка Torx 15	■
Изогнутая рукоятка	■
Пылевой фильтр	■
2 аккумуляторных блока LiHD (18 V / 5,5 А·ч)	■
Зарядное устройство ASC 30-36 В «AIR COOLED»	■
Кофр MetaLoc	■

**Преимущества изделия**

- Самый мощный аккумуляторный кромочный фрезер по металлу, позволяющий выполнять фаски под углом 45° до 4 мм и радиусы 2 и 3 мм
- Поверхности без заусенцев и окислов — оптимальная подготовка к нанесению порошковых или лаковых покрытий, обеспечивающих максимальную антикоррозионную защиту
- Контроллер, управляемый одним нажатием кнопки: запатентованная регулировка глубины фрезерования с шагом 0,1 мм без использования инструментов; точки фиксации для экономии времени при регулировке, а также для защиты от непроизвольного изменения глубины фрезерования во время работы
- Узкая фрезерная головка для работ внутри труб, в отверстиях диаметром от 13 мм и на внешних контурах
- Параллельный упор гарантирует равномерный результат при обработке ровных кромок
- Поворотный аккумуляторный блок для облегчения работы в стесненных условиях
- Защита от перегрузок: предохраняет двигатель от перегрева
- Управляемый электроникой плавный пуск исключает рывки при включении
- Защита от повторного пуска: предотвращает непреднамеренный запуск после прерывания электропитания
- Съёмный пылезастытный фильтр для защиты двигателя от крупных частиц

**Системные компоненты**

Принадлежности → 214 | Аккумуляторные блоки → 72



Технические характеристики	Кромочный фрезер KFM 9-3 RF
Число оборотов холостого хода	4.500 - 11.500 /min
Номинальная потребляемая мощность	900 W
Отдаваемая мощность	470 W
Вид кромок	Фаска и радиус
Макс. ширина фаски 45°	6 mm
Макс. высота фаски 45°	4 mm
Возможные радиусы	R2 / R3
Шкала регулировки глубины фрезерования	0,1 mm
Закругления, наименьший внутр. Ø	13 mm
Вес без сетевого кабеля	2,5 kg
Длина кабеля	4 m

**Объем поставки**

№ для заказа	601751
2 твердосплавные режущие поворотные пластины для снятия фасок под углом 45° (ISO: DCMT 11 T 304)	■
2 твердосплавные режущие поворотные пластины для создания радиуса R2	■
2 твердосплавные режущие поворотные пластины для создания радиуса R3	■
Направляющий упор	■
Отвертка Torx 15	■
Изогнутая рукоятка	■
Кофр MetaLoc	■

**Преимущества изделия**

- Компактный кромочный фрезер по металлу для снятия фасок под углом 45° и создания радиусов от 2 до 3 мм на лицевых кромках
- Поверхности без заусенцев и окислов в качестве оптимальной подготовки к нанесению порошковых или лаковых покрытий, обеспечивающих максимальную антикоррозионную защиту
- Контроллер, управляемый одним нажатием кнопки: запатентованная регулировка глубины фрезерования с шагом 0,1 мм без использования инструментов; точки фиксации для экономии времени при регулировке, а также для защиты от непроизвольного изменения глубины фрезерования во время работы
- Узкая фрезерная головка со стандартными твердосплавными режущими поворотными пластинами и упорным кольцом с шарикоподшипником для работ внутри труб и на закруглениях
- Направляющий упор для равномерного результата и высокого качества поверхности при обработке ровных листов
- Двигатель Metabo Marathon с запатентованной защитой от пыли для обеспечения длительного срока службы
- Полноволновая электроника Vario-Constamatic (VC) с регулировочным колесом: для работы с числом оборотов в зависимости от материала, остающимся почти неизменным под нагрузкой
- Электронная система защитного отключения двигателя при блокировке инструментальной насадки гарантирует безопасность во время работы
- Электронная защита от перегрузок, плавный пуск и защита от повторного пуска

**Технические характеристики**

Технические характеристики	Кромочный фрезер KFM 15-10 F	Кромочный фрезер KFMPB 15-10 F	Кромочный фрезер KFM 16-15 F
Число оборотов холостого хода	7.800 - 12.200 /min	12.500 /min	12.000 /min
Номинальная потребляемая мощность	1.550 W	1.550 W	1.600 W
Отдаваемая мощность	840 W	810 W	900 W
Вид кромок	Фаска	Фаска	Фаска
Макс. ширина фаски 45°	14 mm	14 mm	21 mm
Макс. высота фаски 15° / 30° / 45°	22,5 mm / 15 mm / 10 mm	22,5 mm / 15 mm / 10 mm	28 mm / 23 mm / 15 mm
Шкала регулировки глубины фрезерования	0,1 mm	0,1 mm	0,1 mm
Закругления, наименьший внешний Ø	75 mm	75 mm	100 mm
Вес без сетевого кабеля	4,9 kg	5,1 kg	6,9 kg
Длина кабеля	4 m	4 m	4 m

**Объем поставки**

№ для заказа	601752	601755	601753
3 твердосплавные режущие поворотные пластины, Universal	■	■	■
Упорный ролик	■	■	■
Отвертка Torx 15	■	■	■
Отвертка, размер 4, с Т-образной ручкой	■	■	■
Гаечный ключ, размер 10	■	■	■
Дополнительная рукоятка	■	■	■
Ящик из листовой стали для переноски	■	■	■

**Преимущества изделия**

- Кромочный фрезер по металлу для снятия фасок высотой до 10 мм, для подготовки кромок под сварку
- Полноволновая электроника Vario-Constamatic (VC) с регулировочным колесом: для работы с числом оборотов в зависимости от материала, остающимся почти неизменным под нагрузкой
- Кромочный фрезер по металлу для снятия фасок высотой до 10 мм предназначен для подготовки кромок сварных швов и гарантирует максимальную защиту пользователя благодаря нефиксируемому выключателю и тормозной системе
- Полноволновая электроника Tacho-Constamatic (TC): быстрое выполнение работ за счет практически неизменного числа оборотов при нагрузке
- Запатентованная механическая тормозная система обеспечивает остановку фрезы в течение 2 секунд после выключения
- Контроллер, управляемый одним нажатием кнопки: запатентованная регулировка глубины фрезерования с шагом 0,1 мм без использования инструментов; точки фиксации для экономии времени при регулировке, а также для защиты от непроизвольного изменения глубины фрезерования во время работы
- Точная регулировка угла снятия фаски прямо над направляющими пластинами
- Универсальная фрезерная головка с тремя твердосплавными режущими поворотными пластинами для снятия фасок под любым углом 0-90°
- Контролируемое выполнение работ с помощью направляющих пластин большой площади
- Упорный ролик для ведения по трубам облегчает подготовку кромок под сварку
- Дуговая рукоятка с возможностью регулировки без использования инструментов для уверенного и равномерного ведения
- Двигатель Metabo Marathon с запатентованной защитой от пыли для обеспечения длительного срока службы
- Электронная защита от перегрузок, плавный пуск и защита от повторного пуска
- Защита пользователя посредством боковых пластин для отвода стружки

**Системные компоненты**

Принадлежности → 214

01

02

03

04

05

06

07

08

09

10

11

12



13

14

15

Твердосплавные режущие поворотные пластины для зачистки и закругления

- Для зачистки сложных форм из листовой стали
- Для снятия фаски с труб
- Для скругления кромок после сверления и штамповки
- подходит для KFM 9-3 RF, KFM 18 LTX 3 RF

	№ для заказа
 10 твердосплавных режущих поворотных пластин R2, радиус 2	623561000
 10 твердосплавных режущих поворотных пластин R3, радиус 3	623562000
 10 твердосплавных режущих поворотных пластин, фаска 45°	623560000

Твердосплавные режущие поворотные пластины для подготовки сварных швов

- Для подготовки сварных швов на плоских поверхностях и трубах
- подходит для KFM 15-10 F, KFM 16-15 F, KFMPB 15-10 F



	№ для заказа
 10 твердосплавных режущих поворотных пластин Universal Для снятия фасок на конструкционной, мелкозернистой и высокосортовой стали	623564000
 10 твердосплавных режущих поворотных пластин Для снятия фасок на высокосортовой стали	623565000
 10 твердосплавных режущих поворотных пластин Для снятия фасок на алюминии и полимерных материалах	623559000

**НОВИНКА**



Крепежные винты для режущих поворотных пластин

	№ для заказа
 <ul style="list-style-type: none"> <li>■ Для крепления режущих поворотных пластин кромочных фрезеров</li> <li>■ Винты имеют внутренний шестигранник со стороны резьбы, что делает возможной замену режущих поворотных пластин в случае повреждения винта, а также самого винта.</li> <li>■ подходит для KFM 15-10 F, KFM 16-15 F, KFMPB 15-10 F, KFM 9-3 RF, KFM 18 LTX 3 RF</li> </ul>	623566000

Принадлежности для ножниц

	№ для заказа
 <b>Двусторонние ножи</b> <ul style="list-style-type: none"> <li>■ Один и тот же нож в качестве верхнего и нижнего ножа</li> </ul> Для ножниц по металлу Ku 6870	630201000
 <b>Двусторонние ножи</b> <ul style="list-style-type: none"> <li>■ Один и тот же нож в качестве верхнего и нижнего ножа</li> </ul> Для ножниц по металлу Ku 6872	631042000
 <b>Штоковые ножи</b> Подходит для Ku 6872 и Ku 6870	631041000

Принадлежности для высечных ножниц

	№ для заказа
 <b>Штампы</b> Для высечных ножниц Kп 6875 (запасн.)	630202000
 <b>Матрица</b> Для высечных ножниц Kп 6875 (запасн.)	630203000



Технические характеристики

Монтажная пила CS 23-355

Для шлифовальных кругов (Ø x отверстие)	355 x 25,4 mm
Крутящий момент	18 Nm
Число оборотов холостого хода	4.000 /min
Номинальная потребляемая мощность	2.300 W
Размер пропила стального прутка	65 mm
Размер пропила труб	125 mm
Размер пропила профильной стали	115 x 130 mm
Макс. раскрытие тисков	238 mm
Размеры плиты основания	468 x 282 mm
Транспортная высота	400 mm
Вес	16,9 kg
Длина кабеля	2,7 m

Объем поставки

№ для заказа	602335
Кольцевой гаечный ключ	■
Опорный фланец	■
Зажимная гайка	■

Преимущества изделия

- Для однофазного переменного тока
- Для быстрого и эффективного разрезания профилей, труб и прутков из стали, чугуна, алюминия и других цветных металлов
- Двигатель и редуктор на шарикоподшипниках, рассчитанные на высокие нагрузки
- Фиксатор шпинделя для облегчения замены кругов
- Быстрозажимное приспособление с плавной регулировкой угла резки от -15° до 45°
- Простая транспортировка благодаря встроенной ручке для переноски и транспортировочному фиксатору
- Высокая безопасность благодаря поворотному защитному кожуху
- Отделение для гаечных ключей с открытым зевом на инструментальном столе
- Безопасная работа благодаря регулируемому искроотводящему щитку
- Регулируемый ограничитель глубины распила

Системные компоненты

Принадлежности → 216

Класс качества A 30-R / A 36-S «Flexiamant Super» сталь



- Высокая производительность резки и длительный срок службы при работе со сталью
- Твердое исполнение для мощных машин (нагрузка на электродвигатель > 3 кВт)
- A 36-S: с вложенной тканью для быстроты резки
- Максимальная рабочая скорость 80 м/с

Класс качества	Диаметр x толщина x отверстие мм	Исполнение	Макс. число оборотов об/мин	Товарная единица / упаковочная единица	№ для заказа
A 30-R	350 x 3 x 25,4	—	4.365	1/10	616327000
A 36-S	350 x 3 x 25,4	—	4.365	1/10	616339000

Класс качества A 24-M «Flexiamant Super» сталь



- Высокая производительность резки при большом сроке службы при работе со сталью
- Мягкое исполнение для машин меньшей мощности (нагрузка на электродвигатель < 3 кВт)
- Максимальная рабочая скорость 80 м/с

Класс качества	Диаметр x толщина x отверстие мм	Исполнение	Макс. число оборотов об/мин	Товарная единица / упаковочная единица	№ для заказа
A 24-M	350 x 3 x 25,4	—	4.365	1/10	616338000

Класс качества A 36-R «Flexiamant Super» Inox



- Специальный отрезной круг средней твердости для нержавеющей стали
- Высокая производительность резания и долговечность
- С низким содержанием железа и серы < 0,1 %
- Максимальная рабочая скорость 80 м/с
- Средне-твердое исполнение для машин средней мощности (нагрузка на электродвигатель < 3 кВт)

Класс качества	Диаметр x толщина x отверстие мм	Исполнение	Макс. число оборотов об/мин	Товарная единица / упаковочная единица	№ для заказа
A 36-R	350 x 3 x 25,4	—	4.365	1/10	616343000



Технические характеристики

	Точило DS 125	Точило DS 150
Шлифовальные круги (Ø x толщина x отверстие)	125 x 20 x 20 mm	150 x 20 x 20 mm
Число оборотов холостого хода	2.980 /min	2.980 /min
Номинальная потребляемая мощность	200 W	350 W
Отдаваемая мощность	130 W	200 W
Опрокидывающий момент	0,9 Nm	1,1 Nm
Вес	7,5 kg	9,5 kg
Длина кабеля	2 m	2 m

Объем поставки

№ для заказа	619125	619150
Шлифовальные круги из нормального корунда 36 P и 60 N	■	■
Стёкла для защиты глаз от искр	■	■
Накладка для заготовки	■	■
Шестигранный ключ	■	■

Преимущества изделия

- Маленькая и компактная машина для мастерской
- Малошумный, маловибрационный и не требующий обслуживания индукционный двигатель
- Двигатель однофазного переменного тока
- Защитные кожухи с байонетным креплением для простой и быстрой замены кругов
- Большие стёкла для защиты глаз от искр
- Демпфирующие вибрацию резиновые подложки для устойчивости

Системные компоненты

Принадлежности → 220

01  
02  
03  
04  
05  
06  
07  
08  
09  
10  
11  
12  
13  
14  
15



Технические характеристики	Точило DS 175	Комбинированный ленточно-шлифовальный станок BS 175	Комбинированная машина для сухого/мокрого шлифования TNS 175
Шлифовальные круги (Ø x толщина x отверстие)	175 x 25 x 32 mm	175 x 25 x 32 mm	175 x 25 x 32 mm
Шлифовальный круг для мокрого шлифования (Ø x толщина x отверстие)	–	–	200 x 40 x 20 mm
Число оборотов холостого хода	2.980 /min	2.980 /min	2.980/132 /min
Номинальная потребляемая мощность	500 W	500 W	500 W
Отдаваемая мощность	310 W	310 W	310 W
Опрокидывающий момент	2,3 Nm	2,3 Nm	2,3 Nm
Длина кронштейна шлифовальной ленты	–	285 mm	–
Шлифовальная лента (ширина x длина)	–	50 x 1.020 mm	–
Скорость ленты	–	18 m/s	–
Внутр. Ø всасывающего патрубка	35 mm	35 mm	35 mm
Вес	14,9 kg	14,9 kg	15,2 kg
Длина кабеля	2 m	2 m	2 m

## Объем поставки

№ для заказа	619175	601750	611750
Шлифовальные круги из нормального корунда 36 P и 60 N	■		
Стёкла для защиты глаз от искр	■	■	■
Накладка для заготовки	■	■	■
Шестигранный ключ	■	■	■
Шлифовальный круг из нормального корунда 60 N		■	■
Шлифовальная лента на текстильной основе K 60		■	
Круг для мокрого шлифования			■

## Преимущества изделия

- Большой кронштейн шлифовальной ленты, плавно наклоняется до 90°, для обработки деревянных и металлических деталей
- Разнообразное использование благодаря комбинации шлифовальных кругов для мокрого и сухого шлифования
- Некорродирующая ёмкость для воды

- Надежная машина для высококачественной правки, шлифовки и снятия заусенцев
- Малошумный, маловибрационный и не требующий обслуживания индукционный двигатель
- Двигатель однофазного переменного тока
- Закрытые сбоку защитные кожухи с всасывающим патрубком
- Защитные кожухи с байонетным креплением для простой и быстрой замены кругов
- Пылезащищенный аварийный выключатель
- Защита от повторного пуска: предотвращает непреднамеренный запуск после прерывания электропитания
- Регулируемое без инструмента крепление
- Большие стёкла для защиты глаз от искр
- Демпфирующие вибрацию резиновые подложки для устойчивости

## Системные компоненты

Принадлежности → 220



Технические характеристики	Точило DS 200	Точило DSD 200	Точило DSD 250
Шлифовальные круги (Ø x толщина x отверстие)	200 x 25 x 32 mm	200 x 25 x 32 mm	250 x 40 x 51 mm
Число оборотов холостого хода	2.980 /min	2.980 /min	1.490 /min
Номинальная потребляемая мощность	600 W	750 W	650 W
Отдаваемая мощность	420 W	550 W	490 W
Опрокидывающий момент	2,6 Nm	7,2 Nm	10 Nm
Внутр. Ø всасывающего патрубка	35 mm	35 mm	35 mm
Вес	16,6 kg	17,2 kg	33,8 kg
Длина кабеля	2 m	2 m	2 m

## Объем поставки

№ для заказа	619200	619201	619250
Шлифовальные круги из нормального корунда 36 P и 60 N	■	■	■
Стёкла для защиты глаз от искр	■	■	■
Накладка для заготовки	■	■	■
Шестигранный ключ	■	■	■

## Преимущества изделия

- Двигатель однофазного переменного тока
- Мощный трехфазный электродвигатель с высоким вращающим моментом
- Мощный трехфазный электродвигатель с высоким вращающим моментом
- Высокомощная машина для повышенных нагрузок
- Малошумный, маловибрационный и не требующий обслуживания индукционный двигатель
- Прочные защитные кожухи из алюминиевого литья под давлением
- Защитные кожухи с байонетным креплением для простой и быстрой замены кругов
- Пылезащищенный аварийный выключатель
- Защита от повторного пуска: предотвращает непреднамеренный запуск после прерывания электропитания
- Регулируемое без инструмента крепление
- Большие стёкла для защиты глаз от искр
- Демпфирующие вибрацию резиновые подложки для устойчивости

## Системные компоненты

Принадлежности → 220

## Шлифовальные круги

### Шлифовальные круги, нормальный корунд



- Для шлифовки инструментальной стали
- Мелкое зерно (60 N): пригодно для тонкой шлифовки закаленной и незакаленной стали, например, таких инструментов, как винтовое сверло, отвертка, зубило, режущий инструмент, стамеска, нож
- Крупное зерно (36 P): пригодно для предварительной шлифовки закаленной и незакаленной стали, например, таких инструментов, как отвертка, зубило, режущий инструмент

Диаметр x толщина x отверстие мм	Зернистость и твердость	Подходит для	№ для заказа
120 x 20 x 20	36 P	DS 125, Ds W 3150	629088000
120 x 20 x 20	60 N	DS 125, Ds W 3150	629089000
120 x 20 x 12	60 N	DS 125 W, Ds W 3150	629090000
150 x 20 x 20	36 P	DS 150, Ds W 3150	630632000
150 x 20 x 20	60 N	DS 150, Ds W 3150	630633000
150 x 20 x 32	36 P	Ds 7202	630777000
150 x 20 x 32	60 N	Ds 7202, Ds 7203	630778000
175 x 25 x 20	36 P	DS 175 W / DS 175 D	629091000
175 x 25 x 20	60 N	DS 175 W / DS 175 D	629092000
175 x 25 x 32	36 P	DS 175, BS 175, TNS 175, Ds W 5175 / Ds D 6175	630657000
175 x 25 x 32	60 N	DS 175, BS 175, TNS 175, Ds W 5175 / Ds D 6175	630656000
200 x 25 x 20	36 P	DS 200/25 W / DS 200/25 D	629093000
200 x 25 x 20	60 N	DS 200/25 W / DS 200/25 D	629094000
200 x 25 x 32	36 P	DS 200, DSD 200, Ds 7211, Ds W 9200 / Ds D 9201	630784000
200 x 25 x 32	60 N	DS 200, DSD 200, Ds 7211, Ds W 9200 / Ds D 9201	630785000
200 x 32 x 32	36 P	Ds W 9200 / Ds D 9201	630634000
200 x 32 x 32	60 N	Ds W 9200 / Ds D 9201	630635000
250 x 32 x 32	24 Q	Ds 7226	630788000
250 x 32 x 32	60 N	Ds 7226	630789000
250 x 40 x 51	36 P	DSD 250, Ds D 9250	630636000
250 x 40 x 51	60 N	DSD 250, Ds D 9250	630637000

### Шлифовальные круги, электрокорунд высшего качества



- Для шлифовки инструментов из высококачественной быстрорежущей стали (HSS)

Диаметр x толщина x отверстие мм	Зернистость и твердость	Подходит для	№ для заказа
150 x 20 x 20	80 J	Ds W 3150	630638000
150 x 50 x 13	80 I	Ds 7203	630779000

### Шлифовальные круги, карбид кремния



- Пригодно для тонкой шлифовки твердых металлов и инструментов с покрытием из твердых сплавов, серого чугуна, алюминия, стекла, керамики

Диаметр x толщина x отверстие мм	Зернистость и твердость	Подходит для	№ для заказа
120 x 20 x 20	80 J	DS 125	629102000
150 x 20 x 20	80 J	DS 150, Ds W 3150	629103000
175 x 25 x 20	80 J	DS 175 W / DS 175 D, TNS 175	629095000
175 x 25 x 32	80 J	DS 175, BS 175, TNS 175	629104000
200 x 25 x 20	80 J	DS 200/25 W / DS 200/25 D, TNS 175	629096000
200 x 25 x 32	80 J	DS 200, DSD 200, Ds W 9200 / Ds D 9201	629105000
250 x 40 x 51	80 J	DSD 250, Ds D 9250	629106000

### Круги для мокрого шлифования



- Пригодно для тонкой шлифовки закаленной и незакаленной стали, например, таких инструментов, как нож, стамеска, долото для дерева, резак, режущий инструмент, ножницы

Диаметр x толщина x отверстие мм	Зернистость и твердость	Подходит для	№ для заказа
150 x 30 x 20	220 K	TNS 150 W	629097000
200 x 40 x 20	220 K	TNS 175	629098000



## Шлифовальные ленты



- Высококачественная шлифовальная бумага (нормальный корунд) с плотной рассыпкой, высокой производительностью резания и длительным сроком службы. Универсальное применение. Для шлифовки и зачистки металлов, нелегированных и низколегированных сталей, чугуна, алюминиевых сплавов, латуни, бронзы, твердых металлических слоев, резины, пластика и т. д.
- Рекомендуемая окружная скорость: 25-35 м/с

Размеры мм	Зернистость	Товарная единица	№ для заказа
50 x 650	P 60	3	629060000*
50 x 650	P 100	3	629061000*
50 x 650	P 150	3	629062000*
50 x 1.020	P 60	3	629063000*
50 x 1.020	P 80	3	629064000*
50 x 1.020	P 100	3	629065000*
50 x 1.020	P 120	3	629066000*
50 x 1.020	P 180	3	629067000*
50 x 1.020	P 240	3	629068000*
50 x 1.020	P 400	3	629069000*

## Дополнительные принадлежности для точил

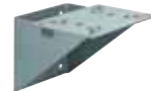
	№ для заказа
 <p><b>Брусок для правки</b> Брусок для правки из карбида кремния. Для правки шлифовальных кругов; удаляются затупившиеся абразивные зерна.</p>	629099000
 <p><b>Подставки</b> Подходит для всех точил Metabo (начиная с 2005 года выпуска). С выдвижным баком для воды охлаждения или удобным отделением для инструментов (по выбору). С вертикальной двойной прорезью для хранения шлифовальных кругов, инструментов и пр.; высота: 835 мм; размер плиты: 200 x 280 мм; Ø опорной плиты: 340 мм</p>	623867000
 <p><b>Стенная консоль</b> Подходит для всех точил Metabo с кругами до Ø 200 мм (начиная с 2005 года выпуска), кроме BS 175, DS 250 D. Размеры: 280 x 90 x 204 мм</p>	623862000

\* Розничная упаковка

## Система M+: инструменты и принадлежности идеально согласованы между собой для достижения максимальной производительности.

Инструменты и принадлежности Metabo оптимально согласовываются на этапе разработки и тестируются вместе. Ваше преимущество: максимальная производительность при вворачивании, сверлении, долблении или перемешивании благодаря эффекту систем Metabo+.



Сверление  
Долбление  
Завинчивание  
Перемешивание



Какая дрель лучше подходит для ваших задач?

Сравнительные характеристики																																
	BE 6	BE 10	BE 500/6	BE 500/10	BE 600/13-2	BE 650	BE 75-16	BE 75 Quick*	BE 850-2	BEV 1300-2	BDE 1100	B 32/3	WBE 700	MAG 32	MAG 50	B 32/3 + M 100**																
Номинальная потребляемая мощность	450 Watt	450 Watt	500 Watt	500 Watt	600 Watt	650 Watt	750 Watt	750 Watt	850 Watt	1.300 Watt	1.100 Watt	1.800 Watt	700 Watt	1.000 Watt	1.200 Watt	1.800 Watt																
Диаметр сверления, сталь	6 mm	10 mm	6 mm	10 mm	13 / 8 mm	13 mm	16 mm	16 mm	13 / 8 mm	16 / 10 mm	16 / 10 mm	32 mm	10 mm	32 mm	50 mm	100 mm																
Диаметр сверления, мягкая древесина	12 mm	20 mm	20 mm	30 mm	37 / 27 mm	30 mm	50 mm	50 mm	40 / 25 mm	40 / 25 mm	40 / 25 mm	70 mm	25 mm																			
Число оборотов холостого хода	0-4.000 /min	0-2.400 /min	0-4.500 /min	0-1.600 /min	0-750 / 0-2.500 /min	0-2.800 /min	0-660 /min	0-660 /min	0-1.100/ 0-3.100 /min	0-1.100/ 0-3.100 /min	0-640 / 0-1.200 /min	0-170 / 0-320 / 0-470 /min	850-2.600 /min	700 /min	100-250 / 200-450 /min	0-170 / 0-320 / 0-470 /min																
Диапазон зажима сверлильного патрона	0-10 mm	0-10 mm	0-10 mm	1-13 mm	1-13 mm	1,5-13 mm	1,5-13 mm	1,5-13 mm	1,5-13 mm	1,5-13 mm	3-16 mm	-	1-10 mm	в зависимости от сверлильного патрона	в зависимости от сверлильного патрона	в зависимости от сверлильного патрона																
Вес без сетевого кабеля	1,3 kg	1,3 kg	1,5 kg	1,8 kg	1,9 kg	1,8 kg	2,6 kg	2,6 kg	2,6 kg	2,7 kg	4,3 kg	7,8 kg	2,0 kg	11,9 kg	12,7 kg	29,5 kg																
Крепление инструмента	1/2" - 20 UNF	1/2" - 20 UNF	1/2" - 20 UNF	1/2" - 20 UNF	1/2" - 20 UNF	1/2" - 20 UNF	1/2" - 20 UNF	-	1/2" - 20 UNF	1/2" - 20 UNF	5/8" - 16 UN	MK 3	1/2" - 20 UNF	Weldon	MK 2 + Weldon	MK 3																
Макс. мягкий крутящий момент	7 Nm	10 Nm	8 Nm	16 Nm	31 / 9 Nm	9 Nm	75 Nm	75 Nm	36 / 14 Nm	44 / 16 mm	55 / 22 Nm	190 / 120 / 90 Nm	8 Nm																			

Применение	BE 6	BE 10	BE 500/6	BE 500/10	BE 600/13-2	BE 650	BE 75-16	BE 75 Quick*	BE 850-2	BEV 1300-2	BDE 1100	B 32/3	WBE 700	MAG 32	MAG 50	B 32/3 + M 100**
Малый диаметр сверления в древесине	■	■■■	■■■	■■■	■■■	■■■	■	■	■■■	■■■	■		■			
Большой диаметр сверления в древесине				■	■		■■■	■■■	■	■	■	■■■				
Малый диаметр сверления в металле	■■■	■	■■■	■■■	■■■	■■■	■	■	■■■	■■■	■		■	■	■	■
Большой диаметр сверления в металле					■		■	■	■	■	■	■■■		■■■	■■■	■■■
Легкие винтовертные работы		■		■	■■■	■	■■■	■■■	■	■	■	■	■			
Тяжелые винтовертные работы							■	■	■	■	■	■■■				

Оснащение	BE 6	BE 10	BE 500/6	BE 500/10	BE 600/13-2	BE 650	BE 75-16	BE 75 Quick*	BE 850-2	BEV 1300-2	BDE 1100	B 32/3	WBE 700	MAG 32	MAG 50	B 32/3 + M 100**
Предохранительная муфта Metabo S-automatic							●	●	●	●	●	●				●
Vario-Tacho-Constamatic (VTC)										●						●
Vario-Constamatic (VC)													●			
Защита от перегрузок										●						
Защита от повторного пуска										●				●	●	
Двигатель Metabo Marathon									●	●				●	●	
Система быстрой замены Metabo Quick																

\* также с насадкой для увеличения крутящего момента Power X3: крутящий момент машины повышается втрое — для экстремальных условий  
 \*\* комбинация дрели B 32/3 и магнитной сверлильной стойки M 100, заказываются только по отдельности

Применение: ■ подходит ■■■ хорошо подходит ■■■ оптимально Оснащение: ● в наличии



Технические характеристики	Дрель BE 6	Дрель BE 10	Дрель BE 650
Номинальная потребляемая мощность	450 W	450 W	650 W
Отдаваемая мощность	240 W	240 W	320 W
Диаметр сверления, сталь	6 mm	10 mm	13 mm
Диаметр сверления, мягкая древесина	12 mm	20 mm	30 mm
Число оборотов холостого хода	0 - 4.000 /min	0 - 2.400 /min	0 - 2.800 /min
Число оборотов при номинальной нагрузке	2.200 /min	1.500 /min	1.500 /min
Скоростные режимы	1	1	1
Макс. крутящий момент	7 Nm	10 Nm	9 Nm
Диаметр зажимной шейки	–	–	43 mm
Диапазон зажима сверлильного патрона	1 - 10 mm	1 - 10 mm	1,5 - 13 mm
Сверлильный шпindel с внутренним шестигранником	–	–	1/4" (6,35 mm)
Резьба сверлильного шпинделя	1/2 " - 20 UNF	1/2 " - 20 UNF	1/2 " - 20 UNF
Вес без сетевого кабеля	1,3 kg	1,3 kg	1,8 kg
Длина кабеля	2,5 m	2,5 m	2,5 m

## Объем поставки

№ для заказа	600132	600133	600360
Сверлильный патрон с зубчатым венцом	■	■	■
Ключ сверлильного патрона	■	■	■

## Преимущества изделия

- Небольшой, удобный инструмент
- Небольшой, удобный инструмент
- Регулировочное колесо для установки числа оборотов
- Шпindel с внутренним шестигранником для бит-отверток, позволяющий работать без сверлильного патрона
- Электроника Vario (V) — управление числом оборотов в соответствии со свойствами материала
- Реверс
- Рукоятка с противоскользящей поверхностью Softgrip

## Системные компоненты

Принадлежности → 245



Технические характеристики	Дрель BE 500/6	Дрель BE 500/10	Дрель BE 600/13-2
Номинальная потребляемая мощность	500 W	500 W	600 W
Отдаваемая мощность	250 W	250 W	290 W
Диаметр сверления, сталь	6 mm	10 mm	13 mm/8 mm
Диаметр сверления, мягкая древесина	20 mm	30 mm	37 mm/27 mm
Число оборотов холостого хода	0 - 4.500 /min	0 - 1.600 /min	0 - 750 / 0 - 2.500 /min
Число оборотов при номинальной нагрузке	2.600 /min	1.000 /min	450/1.500 /min
Скоростные режимы	1	1	2
Макс. крутящий момент	8 Nm	16 Nm	31 Nm/9 Nm
Диаметр зажимной шейки	43 mm	43 mm	43 mm
Диапазон зажима сверлильного патрона	1 - 10 mm	1 - 13 mm	1 - 13 mm
Сверлильный шпindel с внутренним шестигранником	1/4" (6,35 mm)	1/4" (6,35 mm)	1/4" (6,35 mm)
Резьба сверлильного шпинделя	1/2 " - 20 UNF	1/2 " - 20 UNF	1/2 " - 20 UNF
Вес без сетевого кабеля	1,5 kg	1,8 kg	1,9 kg
Длина кабеля	4 m	4 m	4 m

## Объем поставки

№ для заказа	600343	600353	600383
Быстрозажимной сверлильный патрон Futuro Top	■	■	■
Дополнительная рукоятка	■	■	■
Гаечный ключ	■	■	■

## Преимущества изделия

- Оптимальный диапазон числа оборотов обеспечивает точность при сверлении стали диаметром до 6 мм
- Оптимальный диапазон числа оборотов обеспечивает точность при сверлении стали диаметром до 10 мм
- Двухступенчатый редуктор с большим диапазоном числа оборотов позволяет выполнять различные виды сверления стали диаметром до 13 мм
- Регулировочное колесо для установки числа оборотов
- Удобная дрель, предназначенная для сложных работ по металлу
- Прочный корпус редуктора из алюминиевого литья под давлением гарантирует оптимальный отвод тепла и долговечность
- Компактная модель с малым угловым размером
- Электроника Vario (V) — управление числом оборотов в соответствии со свойствами материала
- Реверс
- Быстрозажимной сверлильный патрон и блокировка шпинделя для удобной смены инструмента, выполняемой одной рукой
- Быстрозажимной сверлильный патрон Futuro Top: автоматическое подтягивание при сверлении гарантирует высокую точность выполнения работ
- Рукоятка с противоскользящей поверхностью Softgrip

## Системные компоненты

Принадлежности → 245



Технические характеристики	Дрель BE 75-16	Дрель BE 75 Quick	Дрель BE 75-X3 Quick
Номинальная потребляемая мощность	750 W	750 W	750 W
Отдаваемая мощность	470 W	470 W	470 W
Диаметр сверления, сталь	16 mm	16 mm	16 mm
Диаметр сверления, мягкая древесина	50 mm	50 mm	50 mm
Число оборотов холостого хода	0 - 660 /min	0 - 660 /min	0 - 660 /min
Число оборотов при номинальной нагрузке	350 /min	350 /min	350 /min
Скоростные режимы	1	1	1
Макс. крутящий момент	75 Nm	75 Nm	75 Nm
Диаметр зажимной шейки	43 mm	43 mm	43 mm
Диапазон зажима сверлильного патрона	1,5 - 13 mm	1,5 - 13 mm	1,5 - 13 mm
Сверлильный шпindel с внутренним шестигранником	1/4" (6,35 mm)	1/4" (6,35 mm)	1/4" (6,35 mm)
Резьба сверлильного шпинделя	1/2 " - 20 UNF	-	-
Вес без сетевого кабеля	2,6 kg	2,6 kg	2,6 kg
Длина кабеля	4 m	4 m	4 m

**Объем поставки**

№ для заказа	600580	600585700	600585800
Насадка для увеличения крутящего момента PowerX3 с дополнительной длинной рукояткой			■
Сверлильный патрон с зубчатым венцом	■		
Быстросменный сверлильный патрон с зубчатым венцом		■	■
Быстросменный держатель насадок		■	■
Быстросменный угловой адаптер		■	■
Ключ сверлильного патрона	■	■	■
Длинная дополнительная рукоятка	■	■	■
Кофр MetaLoc		■	■

Варианты комплектации см. в прайс-листе Metabo и на веб-сайте компании

**Преимущества изделия**

- Для сверления больших диаметров и перемешивания вязкотекучих материалов
- С насадкой для увеличения крутящего момента Power X3 крутящий момент машины повышается втрое — для использования в сложных условиях
- Подходит для сверления больших диаметров и для завинчивания в дерево без надсверливания
- Система Metabo Quick: быстрая смена держателя и инструментальной насадки для проведения любых работ
- Реверс
- Прочный корпус редуктора из алюминиевого литья под давлением гарантирует оптимальный отвод тепла и долговечность
- Поворотный мост с угольными щетками для максимальной мощности также при вращении влево, например, для выкручивания крепко затянутых винтов
- Электроника Vario (V) — управление числом оборотов в соответствии со свойствами материала
- Предохранительная муфта Metabo S-automatic: механическое отсоединение привода при блокировке сверла для обеспечения безопасности во время работ
- Шпindel с внутренним шестигранником для бит-отверток, позволяющий работать без сверлильного патрона

**Системные компоненты**

Принадлежности → 245, 250

Система «Quick» → 18

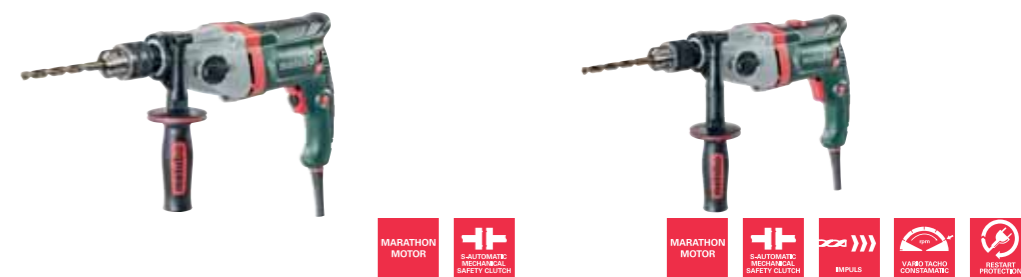

Технические характеристики	Дрель BE 850-2	Дрель BEV 1300-2
Номинальная потребляемая мощность	850 W	1.300 W
Отдаваемая мощность	490 W	730 W
Диаметр сверления, сталь	13 mm/8 mm	16 mm/10 mm
Диаметр сверления, мягкая древесина	40 mm/25 mm	40 mm/25 mm
Число оборотов холостого хода	0 - 1.100 / 0 - 3.100 /min	0 - 1.100 / 0 - 3.100 /min
Число оборотов при номинальной нагрузке	640/1.800 /min	1.100/3.100 /min
Скоростные режимы	2	2
Макс. крутящий момент	36 Nm/14 Nm	44 Nm/16 Nm
Диаметр зажимной шейки	43 mm	43 mm
Диапазон зажима сверлильного патрона	1,5 - 13 mm	1,5 - 13 mm
Сверлильный шпindel с внутренним шестигранником	1/4" (6,35 mm)	1/4" (6,35 mm)
Резьба сверлильного шпинделя	1/2 " - 20 UNF	1/2 " - 20 UNF
Вес без сетевого кабеля	2,6 kg	2,7 kg
Длина кабеля	4 m	4 m

**Объем поставки**

№ для заказа	600573	600574
Сверлильный патрон с зубчатым венцом	■	■
Ключ сверлильного патрона	■	■
Дополнительная рукоятка	■	■

**Преимущества изделия**

- Электроника Vario (V) — управление числом оборотов в соответствии со свойствами материала
- Подключаемый импульсный режим для выкручивания прочно сидящих шурупов и засверливания на гладких поверхностях
- Полноволновая электроника Vario-Tacho-Constamatic (VTC) для управления числом оборотов согласно свойствам материала и сохранения его практически неизменным под нагрузкой
- Защита от перегрузок: предохраняет двигатель от перегрева
- Защита от повторного пуска: предотвращает непреднамеренный запуск после прерывания электропитания
- Индикатор износа угольных щеток
- Прочный корпус редуктора из алюминиевого литья под давлением гарантирует оптимальный отвод тепла и долговечность
- Поворотный мост с угольными щетками для максимальной мощности также при вращении влево, например, для выкручивания крепко затянутых винтов
- Регулировочное колесо для установки числа оборотов
- Двухступенчатый редуктор
- Двигатель Metabo Marathon с запатентованной защитой от пыли для обеспечения длительного срока службы
- Предохранительная муфта Metabo S-automatic: механическое отсоединение привода при блокировке сверла для обеспечения безопасности во время работ
- Реверс
- Шпindel с внутренним шестигранником для бит-отверток, позволяющий работать без сверлильного патрона
- Рукоятка с противоскользящей поверхностью Softgrip
- Шарнирный кабельный ввод для защиты сетевого кабеля и максимальной свободы перемещения во время работы

**Системные компоненты**

Принадлежности → 245



Технические характеристики	Дрель BDE 1100
Номинальная потребляемая мощность	1.100 W
Отдаваемая мощность	620 W
Диаметр сверления	
- сталь	16 mm/10 mm
- мягкая древесина	40 mm/25 mm
Число оборотов холостого хода	0 - 640 / 0 - 1.200 /min
Число оборотов при номинальной нагрузке	430/800 /min
Макс. мягкий крутящий момент	55 Nm/22 Nm
Диаметр зажимной шейки	43 mm
Диапазон зажима сверлильного патрона	3 - 16 mm
Резьба сверлильного шпинделя	5/8 " - 16 UN
Вес без сетевого кабеля	4,3 kg
Длина кабеля	3 m

#### Объем поставки

№ для заказа	600806
Сверлильный патрон с зубчатым венцом	■
Ключ сверлильного патрона	■
Длинная дополнительная рукоятка	■
Ограничитель глубины сверления	■

#### Преимущества изделия

- Прочный корпус редуктора из алюминиевого литья под давлением гарантирует оптимальный отвод тепла и долговечность
- Электроника Vario (V) — управление числом оборотов в соответствии со свойствами материала
- Двухступенчатый редуктор
- Предохранительная муфта Metabo S-automatic: механическое отсоединение привода при блокировке сверла для обеспечения безопасности во время работ
- Реверс
- Для сверления больших диаметров и перемешивания вязкотекучих материалов
- Комфорт и безопасность при работе благодаря удобной закрытой рукоятке

#### Системные компоненты

Принадлежности → 245



Технические характеристики	Угловая дрель WBE 700
Номинальная потребляемая мощность	700 W
Отдаваемая мощность	305 W
Диаметр сверления	
- сталь	10 mm
- мягкая древесина	25 mm
Число оборотов холостого хода	850 - 2.600 /min
Число оборотов при номинальной нагрузке	2.300 /min
Макс. мягкий крутящий момент	8 Nm
Диапазон зажима сверлильного патрона	1 - 10 mm
Резьба сверлильного шпинделя	1/2 " - 20 UNF
Вес без сетевого кабеля	2 kg
Длина кабеля	4 m

#### Объем поставки

№ для заказа	600512
Сверлильный патрон с зубчатым венцом	■
Ключ сверлильного патрона	■
Боковая рукоятка	■

#### Преимущества изделия

- Мощная угловая дрель для сверления в труднодоступных местах
- Прочный корпус редуктора из алюминиевого литья под давлением гарантирует оптимальный отвод тепла и долговечность
- Электроника Vario-Constamatic (VC) для работы с числом оборотов, отвечающим свойствам материала и остающимся практически неизменным при нагрузке
- Регулировочное колесо для установки числа оборотов



Технические характеристики	Дрель B 32/3
Номинальная потребляемая мощность	1.800 W
Отдаваемая мощность	1.200 W
Диаметр сверления, сталь	32 mm
Диаметр сверления, мягкая древесина	70 mm
Число оборотов холостого хода	0 - 170 / 0 - 320 / 0 - 470 /min
Число оборотов при номинальной нагрузке	110/190/280 /min
Скоростные режимы	3
Макс. крутящий момент	190 Nm/120 Nm/90 Nm
Диаметр зажимной шейки	65 mm
Сверлильный шпиндель с внутренним конусом	МК 3
Вес без сетевого кабеля	7,8 kg
Длина кабеля	5 m

#### Объем поставки

№ для заказа	600323
Клин для выталкивания инструмента	■
Длинная дополнительная рукоятка	■















#### Преимущества изделия

- Мощная трехскоростная дрель с чрезвычайно высоким крутящим моментом
- Прочная механическая коробка скоростей с жидкой смазкой
- Прочный корпус редуктора из алюминиевого литья под давлением гарантирует оптимальный отвод тепла и долговечность
- Электроника Vario (V) — управление числом оборотов в соответствии со свойствами материала
- Предохранительная муфта: механическое отсоединение привода при блокировке сверла для обеспечения безопасности работ
- Для простого сверления больших диаметров и закручивания очень длинных винтов

#### Системные компоненты

Принадлежности → 249, 273

# Какая для дрель на магнитной стойке подходит для ваших задач?

	MAG 32	MAG 50	B 32/3 + M100	
<b>Крепление инструмента</b>				
Непосредственный зажим Weldon 19 мм (3/4") с автоматическим внутренним охлаждением	●	●	●	
Держатель МК 2		●		
Держатель МК 3			●	
<b>Применение</b>				
Сверление корончатыми сверлами	■■■	■■■	■■■	
Сверление спиральными сверлами	■■■	■■■	■■■	
Работа с зенкерами	■	■■■	■	
Нарезание резьбы	-	■■■	-	
	<p>Адаптер для сверлильного патрона Weldon 19 мм → 1/2" - 20 UNF, № для заказа 626611000</p>  <p>Сверлильный патрон с внутренней резьбой 1/2" - 20 UNF</p>  <p>Корончатые сверла HSS и HM</p>  <p>Зенкер (не входит в принадлежности Metabo)</p>  <p>Спиральное сверло по металлу</p> 		<p>Конусная оправка МК 2 → В 16, № для заказа 635115000</p>  <p>Сверлильный патрон с внутренним конусом В16</p>  <p>Корончатые сверла HSS и HM</p>  <p>Спиральное сверло по металлу</p> 	<p>Переходная насадка МК 3/2, наружный диаметр конус Морзе МК 3 на внутренний диаметр конус Морзе МК 2, № для заказа 635143000</p>  <p>Система быстрой замены МК2 → Weldon 19 мм, № для заказа 626604000</p>  <p>Корончатые сверла HSS и HM</p>  <p>Конусная оправка МК 3 → В 16, № для заказа 635125000</p>  <p>Сверлильный патрон с внутренним конусом В16</p>  <p>Спиральное сверло по металлу</p> 

Применение: ■ подходит ■■■ хорошо подходит ■■■■ оптимально Оснащение: ● в наличии ○ опционально



Технические характеристики	Дрель на магнитной стойке MAG 32	Дрель на магнитной стойке MAG 50
Номинальная потребляемая мощность	1.000 W	1.200 W
Отдаваемая мощность	520 W	620 W
Макс. диаметр сверления корончатым сверлом	32 mm	50 mm
Макс. диаметр сверления спиральным сверлом	13 mm	20 mm
Макс. глубина сверления	50 mm	50 mm
Нарезка резьбы	–	M 16
Значения числа оборотов холостого хода	700 /min	100 - 250 / 200 - 450 /min
Значения числа оборотов при номинальной нагрузке	450 /min	250/450 /min
Крепление инструмента	Хвостовик Weldon 19 мм (3/4")	Конус Морзе МК 2, хвостовик Weldon 19 мм (3/4")
Вес	11,9 kg	12,7 kg
Длина кабеля	5 m	5 m
Крутящий момент	50 Nm	90 Nm/50 Nm
Максимальный ход	160 mm	160 mm
Макс. сила магнита	12.250 N	12.250 N
Размеры магнитного основания	90 x 189 mm	90 x 190 mm
Высота для крайнего нижнего положения каретки	343 mm	457 mm
Высота для крайнего верхнего положения каретки	490 mm	610 mm

**Объем поставки**

№ для заказа	600635	600636
Промышленный зажим для хвостовика Weldon 19 мм		■
Выталкивающие штифты 75 и 100 мм		■
Выталкивающий штифт 75 мм	■	
Выталкиватель МК 2		■
Страховочный пояс	■	■
Торцовый шестигранный ключ	■	■
Защитный экран от стружки	■	■
Транспортировочный кофр	■	■

**Преимущества изделия**

- Полноволновая электроника Vario-Tacho-Consta-matic (VTC) для управления числом оборотов согласно свойствам материала и сохранения его практически неизменным под нагрузкой
- Правое/левое вращение для нарезания резьбы
- Долговечный двухступенчатый редуктор с жидкой смазкой для оптимальной частоты вращения
- Защита от перегрузок
- Магнитное основание с большим усилием притяжения позволяет работать на вертикальных поверхностях и над головой
- Надежный двигатель Metabo Marathon с местом для размещения кабеля внутри гарантирует длительный срок службы
- Встроенный бачок с охлаждающей жидкостью для легко дозируемого охлаждения внутренней части корончатого сверла
- Яркая светодиодная лампа для упрощения выравнивания в неблагоприятных условиях освещенности
- Устанавливаемый без помощи инструмента защитный экран защищает пользователя от металлической стружки и контакта с инструментом
- Цепь защиты запускает двигатель только при включенном магните
- Защита от повторного пуска: предотвращает непреднамеренный запуск после прерывания электропитания
- Фиксируемая каретка для удобной смены инструмента

**Системные компоненты**

Принадлежности → 235

**Корончатое сверло HSS, короткое**



- С хвостовиком Weldon 19 мм (3/4")
- Использование только с подходящим центрирующим штифтом
- Подходит для стали, стального литья, цветных и легких металлов

Диаметр мм	Общая длина мм	Рабочая длина мм	№ для заказа
12	64	30	626500000*
13	64	30	626501000*
14	64	30	626502000*
15	64	30	626503000*
16	64	30	626504000*
17	64	30	626505000*
18	64	30	626506000*
19	64	30	626507000*
20	64	30	626508000*
21	64	30	626509000*
22	64	30	626510000*
23	64	30	626511000*
24	64	30	626512000*
25	64	30	626513000*
26	64	30	626514000*
27	64	30	626515000*
28	64	30	626516000*
29	64	30	626517000*
30	64	30	626518000*
31	64	30	626519000*
32	64	30	626520000*

**Корончатое сверло HSS, длинное**



- С хвостовиком Weldon 19 мм (3/4")
- Использование только с подходящим центрирующим штифтом
- Подходит для стали, стального литья, цветных и легких металлов

Диаметр мм	Общая длина мм	Рабочая длина мм	№ для заказа
12	90	55	626521000*
13	90	55	626522000*
14	90	55	626523000*
15	90	55	626524000*
16	90	55	626525000*
17	90	55	626526000*
18	90	55	626527000*
19	90	55	626528000*
20	90	55	626529000*
21	90	55	626530000*
22	90	55	626531000*
23	90	55	626532000*
24	90	55	626533000*
25	90	55	626534000*
26	90	55	626535000*
27	90	55	626536000*
28	90	55	626537000*
29	90	55	626538000*
30	90	55	626539000*
31	90	55	626540000*
32	90	55	626541000*

\* Розничная упаковка

Твердосплавное корончатое сверло (HM)



- Корончатое сверло диаметром 14–60 мм с хвостовиком Weldon 19 мм (3/4")
- Корончатое сверло диаметром от 70 мм с хвостовиком Weldon 32 мм (1 1/4")
- Использование только с подходящим центрирующим штифтом
- Также подходит для высоколегированной стали

Диаметр мм	Общая длина мм	Рабочая длина мм	№ для заказа
14	90	55	626571000*
15	90	55	626572000*
16	90	55	626573000*
17	90	55	626574000*
18	90	55	626575000*
19	90	55	626576000*
20	90	55	626577000*
21	90	55	626578000*
22	90	55	626579000*
23	90	55	626580000*
24	90	55	626581000*
25	90	55	626582000*
26	90	55	626583000*
27	90	55	626584000*
28	90	55	626585000*
29	90	55	626586000*
30	90	55	626587000*
31	90	55	626588000*
32	90	55	626589000*
33	90	55	626590000*
34	90	55	626591000*
35	90	55	626592000*
36	90	55	626593000*
37	90	55	626594000*
38	90	55	626595000*
39	90	55	626596000*
40	90	55	626597000*
45	90	55	626598000*
50	90	55	626599000*
60	90	55	626614000
70	90	55	626616000
80	90	55	626618000
90	90	55	626620000
100	90	55	626622000

Наборы корончатых сверл

	№ для заказа
<p><b>Набор корончатых сверл HSS, 3 шт.</b>                      ■ Подходит для стали, стального литья, цветных и легких металлов                      Корончатое сверло диаметром: 14/18/22 мм                      30 мм рабочая длина, хвостовик Weldon 19 мм (3/4")                      в т. ч. центрирующий штифт</p>	626623000
<p><b>Набор корончатых сверл HSS, 6 шт.</b>                      ■ Подходит для стали, стального литья, цветных и легких металлов                      Корончатое сверло диаметром: 14/16/18/20/22/26 мм                      30 мм рабочая длина, хвостовик Weldon 19 мм (3/4")                      в т. ч. центрирующий штифт</p>	626624000

Центрирующие штифты

	№ для заказа
<p><b>Центрирующий штифт для HSS, короткий</b>                      Для корончатых сверл HSS с рабочей длиной 30 мм                      Диаметр: 6,35 мм                      Общая длина: 75 мм</p>	626608000*
<p><b>Центрирующий штифт для длинных HSS и твердосплавных коронок HM</b>                      Для корончатых сверл HSS с рабочей длиной 55 мм                      Для корончатых сверл HM диаметром до 60 мм                      Диаметр: 6,35 мм                      Общая длина: 100 мм</p>	626609000*
<p><b>Центрирующий штифт для HM</b>                      Для твердосплавного корончатого сверла диаметром 70–100 мм                      Диаметр: 8 мм                      Общая длина: 120 мм</p>	626610000*

Промышленные держатели

	№ для заказа
<p><b>Промышленный зажим MK2</b>                      С автоматическим внутренним охлаждением                      Для MAG 50                      Для В 32/3 только в сочетании с переходной втулкой МК 3 / МК 2 (635143000)                      Держатель для сверлильного шпинделя: конус Морзе МК 2                      Держатель инструментальных насадок: хвостовик Weldon 19 мм (3/4")</p>	626602000
<p><b>Промышленный зажим MK3</b>                      С ручным внутренним охлаждением                      Для В 32/3 и твердосплавного корончатого сверла диаметром 70–100 мм                      Держатель для сверлильного шпинделя: конус Морзе МК 3                      Держатель инструментальных насадок: хвостовик Weldon 32 мм (1 1/4")</p>	626603000
<p><b>Система быстрой замены</b>                      Простая и быстрая замена корончатого сверла без дополнительных инструментов                      С автоматическим внутренним охлаждением                      Для MAG 50                      Для В 32/3 только в сочетании с переходной втулкой МК 3 / МК 2 (635143000)                      Держатель для сверлильного шпинделя: конус Морзе МК 2                      Держатель инструментальных насадок: хвостовик Weldon 19 мм (3/4")</p>	626604000

Адаптеры

	№ для заказа
<p><b>Адаптер Weldon на Fein Quick IN</b>                      В т. ч. центрирующий штифт (общая длина: 120 мм; диаметр 6,35 мм)                      Держатель для сверлильного шпинделя: хвостовик Weldon 19 мм (3/4")                      Крепление инструмента: Fein Quick IN</p>	626600000
<p><b>Адаптер для сверлильного патрона</b>                      Weldon 19 мм (3/4") на 1/2" — 20 UNF                      Держатель для сверлильного шпинделя: хвостовик Weldon 19 мм (3/4")                      Крепление инструмента: 1/2" — 20 UNF</p>	626611000*

Смазочно-охлаждающие материалы

	№ для заказа
<p><b>Универсальная паста для резания</b>                      ■ Увеличение срока службы инструмента, например, сверлильных коронок, сверл по металлу, биметаллических коронок, фрез или пильных полотен                      ■ Высокие значения скорости резания благодаря оптимальным характеристикам охлаждения                      ■ Сверление коронками: использование пасты для резки для работ над головой, в горизонтальном положении MAG или для В 32/3 без автоматического внутреннего охлаждения</p>	626605000*
<p><b>Универсальный спрей для резания</b>                      ■ Повышение долговечности инструментальных насадок, например, корончатого сверла                      ■ Высокие значения скорости резания благодаря оптимальным характеристикам охлаждения                      ■ Сверление коронками: использование спрея для резки для работ над головой, в горизонтальном положении MAG или для В 32/3 без автоматического внутреннего охлаждения</p>	626606000

\* Розничная упаковка

# Ударные дрели от Metabo: Качество и опыт на протяжении 60 лет.

С 1957 года, когда состоялся первый массовый серийный выпуск ударной дрели, стоимость которой равнялась месячной заработной плате, мы устанавливаем новые стандарты в обычном сверлении и сверлении с ударом. Наши высокие стандарты качества гарантируют вам оптимальный результат работы и точные отверстия. Будь то дерево, металл, каменная кладка или бетон — каждый материал предъявляет свои требования к скорости сверления, крутящему моменту, частоте вращения и инструментальной насадке. Мы предлагаем для каждой задачи подходящую ударную дрель с принадлежностями.

**Прочный корпус редуктора из алюминиевого литья под давлением** гарантирует оптимальный отвод тепла и долговечность



**Предохранительная муфта Metabo S-automatic** механическое отсоединение привода при блокировке инструментальной насадки для обеспечения безопасности во время работ

**Быстрозажимной сверильный патрон и редуктор с блокировкой шпинделя** для удобной смены инструмента одной рукой

**MARATHON MOTOR**

**Двигатель Metabo Marathon** с защитой от пыли для длительного срока службы

**Полноволновая электроника Vario-Tacho-Constamatic (VTC)** для работы с числом оборотов в зависимости от материала, остающимся неизменным под нагрузкой



**Подключаемый импульсный режим работы** для выкручивания застрявших винтов и засверливания на гладких поверхностях



**Электронная защита от перегрузок и защита от повторного пуска** для безопасности людей и оборудования



SBEV 1300-2 S



При сверлении с ударом каменной кладки электроника VTC обеспечивает постоянное высокое число ударов и мощность для быстрого продвижения работ также в условиях максимальной нагрузки.



Благодаря высокому крутящему моменту и постоянному числу оборотов гарантированы высокая мощность и выносливость также при сверлении в древесине отверстий больших диаметров.



Высокоточный быстрозажимной сверильный патрон и регулировка числа оборотов в зависимости от материала гарантируют отличный результат при работе с металлом.

## Какая ударная дрель подходит для ваших задач?

	Ударное сверление в каменной кладке, макс. диаметр	Сверление в металле/древесине, макс. диаметр	Мощность	Предохранительная муфта	Двигатель Marathon	Электроника обеспечения постоянного числа оборотов	Защита от повторного пуска	Защита от перегрузок	Импульсная функция	Выбор числа оборотов	Блокировка шпинделя

1-скоростные ударные дрели											
	SB 650 / SBE 650 / SBE 650 Impuls	16 mm	13/30 mm	650 W						- / - / •	- / • / •
2-скоростные ударные дрели											
	SB 760 / SBE 760	18 mm	13/40 mm	760 W	•						- / •
	SBE 780-2	20 mm	13/40 mm	780 W	•	•					•
	SB 850-2	20 mm	13/40 mm	850 W	•	•					
	SBE 850-2 / SBE 850-2 S	20 mm	13/40 mm	850 W	•	•					• - / •
	SBEV 1000-2	22 mm	16/40 mm	1.010 W	•	•	•	•			•
	SBEV 1100-2 S	24 mm	16/40 mm	1.100 W	•	•	•	•	•	•	•
	SBEV 1300-2 / SBEV 1300-2 S	24 mm	16/40 mm	1.300 W	•	•	•	•	•	•	- / •

оптимальный диапазон  
 возможный диапазон

Для сверления отверстий еще больших диаметров в твердых материалах мы рекомендуем воспользоваться обычным, комбинированным или универсальным перфоратором.

Оснащение: • в наличии





Технические характеристики	Ударная дрель SB 650	Ударная дрель SBE 650	Ударная дрель SBE 650 Impuls
Номинальная потребляемая мощность	650 W	650 W	650 W
Отдаваемая мощность	320 W	320 W	320 W
Макс. крутящий момент	9 Nm	9 Nm	9 Nm
Диаметр сверления, каменная кладка	16 mm	16 mm	16 mm
Диаметр сверления, бетон	14 mm	14 mm	14 mm
Диаметр сверления, сталь	13 mm	13 mm	13 mm
Диаметр сверления, мягкая древесина	30 mm	30 mm	30 mm
Число оборотов холостого хода	2.800 /min	0 - 2.800 /min	0 - 2.800 /min
Число оборотов при номинальной нагрузке	1.500 /min	1.500 /min	1.500 /min
Макс. число ударов	44.800 /min	44.800 /min	44.800 /min
Скоростные режимы	1	1	1
Диапазон зажима сверлильного патрона	1,5 - 13 mm	1,5 - 13 mm	1,5 - 13 mm
Диаметр зажимной шейки	43 mm	43 mm	43 mm
Сверлильный шпindel с внутренним шестигранником	1/4" (6,35 mm)	1/4" (6,35 mm)	1/4" (6,35 mm)
Резьба сверлильного шпинделя	1/2 " - 20 UNF	1/2 " - 20 UNF	1/2 " - 20 UNF
Вес без сетевого кабеля	1,8 kg	1,8 kg	1,8 kg
Длина кабеля	2,5 m	2,5 m	2,5 m

**Объем поставки**

№ для заказа	600670	600671	600672
Сверлильный патрон с зубчатым венцом	■		
Ключ сверлильного патрона	■		
Быстрозажимной сверлильный патрон Futuro Plus		■	■
Дополнительная рукоятка	■	■	■
Ограничитель глубины сверления	■	■	■
Пластиковый кофр		■	■

**Преимущества изделия**

- Подключаемый импульсный режим для выкручивания прочно сидящих шурупов и засверливания на гладких поверхностях
- Электроника Vario (V) — управление числом оборотов в соответствии со свойствами материала
- Регулировочное колесо для установки числа оборотов
- Реверс
- Шпindel с внутренним шестигранником для бит-отверток, позволяющий работать без сверлильного патрона

**Системные компоненты**

Принадлежности → 245



Технические характеристики	Ударная дрель SB 760	Ударная дрель SBE 760	Ударная дрель SBE 780-2
Номинальная потребляемая мощность	760 W	760 W	780 W
Отдаваемая мощность	370 W	370 W	470 W
Макс. крутящий момент	24 Nm/9 Nm	24 Nm/9 Nm	32 Nm/13 Nm
Диаметр сверления, каменная кладка	18 mm	18 mm	20 mm
Диаметр сверления, бетон	16 mm	16 mm	18 mm
Диаметр сверления, сталь	13 mm/8 mm	13 mm/8 mm	13 mm/8 mm
Диаметр сверления, мягкая древесина	40 mm/25 mm	40 mm/25 mm	40 mm/25 mm
Число оборотов холостого хода	1.200/3.200 /min	0 - 1.200 / 0 - 3.200 /min	0 - 1.100 / 0 - 3.100 /min
Число оборотов при номинальной нагрузке	800/2.300 /min	800/2.300 /min	680/1.900 /min
Макс. число ударов	58.000 /min	58.000 /min	58.900 /min
Скоростные режимы	2	2	2
Диапазон зажима сверлильного патрона	1,5 - 13 mm	1,5 - 13 mm	1,5 - 13
Диаметр зажимной шейки	43 mm	43 mm	43 mm
Сверлильный шпindel с внутренним шестигранником	1/4" (6,35 mm)	1/4" (6,35 mm)	1/4" (6,35 mm)
Резьба сверлильного шпинделя	1/2 " - 20 UNF	1/2 " - 20 UNF	1/2 " - 20 UNF
Вес без сетевого кабеля	2,3 kg	2,3 kg	2,6 kg
Длина кабеля	2,5 m	2,5 m	4 m

**Объем поставки**

№ для заказа	600840	600841	600781
Сверлильный патрон с зубчатым венцом	■		
Ключ сверлильного патрона	■		
Быстрозажимной сверлильный патрон Futuro Plus		■	■
Дополнительная рукоятка	■	■	
Прорезиненная дополнительная рукоятка			■
Ограничитель глубины сверления	■	■	■
Пластиковый кофр		■	

**Преимущества изделия**

- Прочный корпус редуктора из алюминиевого литья под давлением гарантирует оптимальный отвод тепла и долговечность
- Поворотный мост с угольными щетками для максимальной мощности также при вращении влево, например, для выкручивания крепко затянутых винтов
- Двигатель Metabo Marathon с защитой от пыли для обеспечения длительного срока службы
- Электроника Vario (V) — управление числом оборотов в соответствии со свойствами материала
- Регулировочное колесо для установки числа оборотов
- Реверс

**Системные компоненты**

Принадлежности → 245

- Предохранительная муфта Metabo S-automatic: механическое отсоединение привода при блокировке рабочего инструмента для обеспечения безопасности во время работ



Технические характеристики	Ударная дрель SB 850-2	Ударная дрель SBE 850-2	Ударная дрель SBE 850-2 S
Номинальная потребляемая мощность	850 W	850 W	850 W
Отдаваемая мощность	490 W	490 W	490 W
Макс. крутящий момент	36 Nm/14 Nm	36 Nm/14 Nm	36 Nm/14 Nm
Диаметр сверления, каменная кладка	20 mm	20 mm	20 mm
Диаметр сверления, бетон	18 mm	18 mm	18 mm
Диаметр сверления, сталь	13 mm/8 mm	13 mm/8 mm	13 mm/8 mm
Диаметр сверления, мягкая древесина	40 mm/25 mm	40 mm/25 mm	40 mm/25 mm
Число оборотов холостого хода	1100 / 3100 /min	0 - 1.100 / 0 - 3.100 /min	0 - 1.100 / 0 - 3.100 /min
Число оборотов при номинальной нагрузке	640/1.800 /min	640/1.800 /min	640/1.800 /min
Макс. число ударов	58.900 /min	58.900 /min	58.900 /min
Скоростные режимы	2	2	2
Диапазон зажима сверлильного патрона	1,5 - 13 mm	1,5 - 13 mm	1,5 - 13 mm
Диаметр зажимной шейки	43 mm	43 mm	43 mm
Сверлильный шпindel с внутренним шестигранником	1/4" (6,35 mm)	1/4" (6,35 mm)	1/4" (6,35 mm)
Резьба сверлильного шпинделя	1/2 " - 20 UNF	1/2 " - 20 UNF	1/2 " - 20 UNF
Вес без сетевого кабеля	2,6 kg	2,6 kg	2,6 kg
Длина кабеля	4 m	4 m	4 m

## Объем поставки

№ для заказа	600780	600782	600787
Сверлильный патрон с зубчатым венцом	■		
Ключ сверлильного патрона	■		
Быстрозажимной сверлильный патрон Futuro Plus		■	■
Прорезиненная дополнительная рукоятка	■	■	■
Ограничитель глубины сверления	■	■	■
Пластиковый кофр		■	■

## Преимущества изделия

- Быстрозажимной сверлильный патрон и редуктор с блокировкой шпинделя для удобной смены инструмента одной рукой
- Электроника Vario (V) — управление числом оборотов в соответствии со свойствами материала
- Регулировочное колесо для установки числа оборотов
- Прочный корпус редуктора из алюминиевого литья под давлением гарантирует оптимальный отвод тепла и долговечность
- Поворотный мост с угольными щетками для максимальной мощности также при вращении влево, например, для выкручивания крепко затянутых винтов
- Двигатель Metabo Marathon с защитой от пыли для обеспечения длительного срока службы
- Предохранительная муфта Metabo S-automatic: механическое отсоединение привода при блокировке рабочего инструмента для обеспечения безопасности во время работ
- Шпindel с внутренним шестигранником для бит-отверток, позволяющий работать без сверлильного патрона

## Системные компоненты

Принадлежности → 245



Технические характеристики	Ударная дрель SBEV 1000-2	Ударная дрель SBEV 1100-2 S
Номинальная потребляемая мощность	1.010 W	1.100 W
Отдаваемая мощность	540 W	580 W
Макс. крутящий момент	40 Nm/14 Nm	42 Nm/15 Nm
Диаметр сверления, каменная кладка	22 mm	24 mm
Диаметр сверления, бетон	20 mm	22 mm
Диаметр сверления, сталь	16 mm/10 mm	16 mm/10 mm
Диаметр сверления, мягкая древесина	40 mm/25 mm	40 mm/25 mm
Число оборотов холостого хода	0 - 1.000 / 0 - 2.800 /min	0 - 1.100 / 0 - 3.100 /min
Число оборотов при номинальной нагрузке	1.000/2.800 /min	1.100/3.100 /min
Макс. число ударов	53.200 /min	58.900 /min
Скоростные режимы	2	2
Диапазон зажима сверлильного патрона	1,5 - 13 mm	1,5 - 13 mm
Диаметр зажимной шейки	43 mm	43 mm
Сверлильный шпindel с внутренним шестигранником	1/4" (6,35 mm)	1/4" (6,35 mm)
Резьба сверлильного шпинделя	1/2 " - 20 UNF	1/2 " - 20 UNF
Сверлильный патрон, вид крепления	Сверлильный патрон с зубчатым венцом	Быстрозажимной сверлильный патрон
Вес без сетевого кабеля	2,7 kg	2,8 kg
Длина кабеля	4 m	4 m

## Объем поставки

№ для заказа	600783	600784
Сверлильный патрон с зубчатым венцом	■	
Ключ сверлильного патрона	■	
Быстрозажимной сверлильный патрон Futuro Plus		■
Прорезиненная дополнительная рукоятка	■	■
Ограничитель глубины сверления	■	■
Пластиковый кофр		■

## Преимущества изделия

- Подключаемый импульсный режим для выкручивания прочно сидящих шурупов и засверливания на гладких поверхностях
- Быстрозажимной сверлильный патрон и редуктор с блокировкой шпинделя для удобной смены инструмента одной рукой
- Защита от перегрузок: предохраняет двигатель от перегрева
- Индикатор износа угольных щеток
- Защита от повторного пуска: предотвращает непреднамеренный запуск после прерывания электропитания
- Полноволновая электроника Vario-Tacho-Constamatic (VTC) для управления числом оборотов согласно свойствам материала и сохранения его практически неизменным под нагрузкой
- Прочный корпус редуктора из алюминиевого литья под давлением гарантирует оптимальный отвод тепла и долговечность
- Поворотный мост с угольными щетками для максимальной мощности также при вращении влево, например, для выкручивания крепко затянутых винтов
- Двигатель Metabo Marathon с защитой от пыли для обеспечения длительного срока службы
- Предохранительная муфта Metabo S-automatic: механическое отсоединение привода при блокировке рабочего инструмента для обеспечения безопасности во время работ

## Системные компоненты

Принадлежности → 245



Технические характеристики	Ударная дрель SBEV 1300-2	Ударная дрель SBEV 1300-2 S
Номинальная потребляемая мощность	1.300 W	1.300 W
Отдаваемая мощность	730 W	730 W
Макс. крутящий момент	44 Nm/16 Nm	44 Nm/16 Nm
Диаметр сверления, каменная кладка	24 mm	24 mm
Диаметр сверления, бетон	22 mm	22 mm
Диаметр сверления, сталь	16 mm/10 mm	16 mm/10 mm
Диаметр сверления, мягкая древесина	40 mm/25 mm	40 mm/25 mm
Число оборотов холостого хода	0 - 1.100 / 0 - 3.100 /min	0 - 1.100 / 0 - 3.100 /min
Число оборотов при номинальной нагрузке	1.100/3.100 /min	1.100/3.100 /min
Макс. число ударов	58.900 /min	58.900 /min
Скоростные режимы	2	2
Диапазон зажима сверлильного патрона	1,5 - 13 mm	1,5 - 13 mm
Диаметр зажимной шейки	43 mm	43 mm
Сверлильный шпиндель с внутренним шестигранником	1/4" (6,35 mm)	1/4" (6,35 mm)
Резьба сверлильного шпинделя	1/2" - 20 UNF	1/2" - 20 UNF
Сверлильный патрон, вид крепления	Сверлильный патрон с зубчатым венцом	Быстрозажимной сверлильный патрон
Вес без сетевого кабеля	2,8 kg	2,8 kg
Длина кабеля	4 m	4 m

## Объем поставки

№ для заказа	600785	600786
Сверлильный патрон с зубчатым венцом	■	
Ключ сверлильного патрона	■	
Быстрозажимной сверлильный патрон Futuro Plus		■
Прорезиненная дополнительная рукоятка	■	■
Ограничитель глубины сверления	■	■
Пластиковый кофр		■

## Преимущества изделия

- Быстрозажимной сверлильный патрон и редуктор с блокировкой шпинделя для удобной смены инструмента одной рукой

- Полноволновая электроника Vario-Tacho-Constamatic (VTC) для управления числом оборотов согласно свойствам материала и сохранения его практически неизменным под нагрузкой
- Регулировочное колесо для установки числа оборотов
- Подключаемый импульсный режим для выкручивания прочно сидящих шурупов и засверливания на гладких поверхностях
- Прочный корпус редуктора из алюминиевого литья под давлением гарантирует оптимальный отвод тепла и долговечность
- Поворотный мост с угольными щетками для максимальной мощности также при вращении влево, например, для выкручивания крепко затянутых винтов
- Двигатель Metabo Marathon с защитой от пыли для обеспечения длительного срока службы
- Предохранительная муфта Metabo S-automatic: механическое отсоединение привода при блокировке рабочего инструмента для обеспечения безопасности во время работ
- Защита от перегрузок: предохраняет двигатель от перегрева
- Защита от повторного пуска: предотвращает непреднамеренный запуск после прерывания электропитания
- Индикатор износа угольных щеток

## Системные компоненты

Принадлежности → 245

## Сверлильный патрон: Точная посадка и длительный срок службы.

Простота обращения, надежный захват и долговечность — критерии качества сверлильного патрона. Патрон Metabo Futuro Top имеет фиксатор пружинного зажима для точной посадки, а закаленные и отшлифованные компоненты (зажимные губки, направляющая втулка и корпус патрона) гарантируют длительный срок службы и точную работу.



### Быстрозажимной сверлильный патрон Metabo Futuro Top

#### Фиксатор пружинного зажима

Для прочного зажима сверла — даже в самом тяжелом режиме продолжительной эксплуатации с 62 000 ударов в минуту.

#### Двойная защита от пыли

Проникающая между направляющей губок и резиновым сильфоном пыль выбрасывается через отверстия втулки патрона снова наружу.

Маслостойкий и износостойкий резиновый сильфон защищает резьбу патрона и посадочное место от загрязнения.

#### Точная посадка и длительный срок службы

Все детали сверлильного патрона, подвергающиеся высоким нагрузкам, закалены. Губки патрона, направляющая втулка и корпус патрона отшлифованы.



#### Проста в использовании

Даже после самой сильной нагрузки во время обычного или ударного сверления патрон открывается проще простого.



#### Гарантия оптимального качества

Более 30 промежуточных контрольных станций следят за изготовлением отдельных деталей.



После монтажа каждый сверлильный патрон еще раз тщательно проверяется на предмет точности вращения и функциональной безопасности.

Сверлильные патроны

Быстрозажимные сверлильные патроны, ударопрочные

Диапазон зажима мм	Внутренняя резьба	Наруж. диаметр мм	Длина (в закрытом состоянии) мм	Вес кг	№ для заказа
<b>Быстрозажимной сверлильный патрон Futuro Top, R</b>					
<ul style="list-style-type: none"> <li>Первый ударопрочный быстрозажимной сверлильный патрон со встроенным фиксатором пружинного зажима и двойной защитой от пыли</li> <li>Быстрая замена рабочего инструмента без ключа</li> <li>Надежный захват зажатых инструментов даже в условиях самой тяжелой нагрузки</li> <li>Маслостойкий и износостойкий резиновый сильфон защищает резьбу и посадочное место от загрязнения</li> <li>Только для инструментов с правым вращением</li> </ul>					
1 - 10	3/8"-24 UNF	42,8	77	0,35	636215000
1 - 10	1/2"-20 UNF	42,8	77	0,35	636216000
1 - 10	B12	42,8	77	0,35	636217000
1 - 13	3/8"-24 UNF	42,8	89	0,5	636225000
1 - 13	1/2"-20 UNF	42,8	89	0,5	636226000
1 - 13	B16	42,8	103	0,6	636227000
3 - 16	5/8"-16 UN	50	113	1	636241000
3 - 16	B16	50	113	1	636242000
3 - 16	B18	50	113	1	636243000
1 - 10	1/2"-20 UNF	42,8	77	0,35	636601000*
1 - 13	1/2"-20 UNF	42,8	89	0,5	636602000*

<b>Быстрозажимной сверлильный патрон Futuro-plus S1 M, R + L</b>					
<ul style="list-style-type: none"> <li>Специальная разработка для ударных дрелей с блокировкой шпинделя</li> <li>Стабильное исполнение с металлической втулкой</li> <li>1-втулочный (без стопорного кольца)</li> <li>Быстрая замена рабочего инструмента без ключа</li> <li>Ударопрочное исполнение</li> <li>Просверлено под фиксатор для инструментов типа R+L</li> <li>С поверхностью под ключ для монтажа и демонтажа</li> </ul>					
1,5 - 13	1/2"-20 UNF	42,9	72,4	0,3	636621000*
<b>Дисплей для сверлильных патронов</b>					636625000*
<ul style="list-style-type: none"> <li>Содержание: 6 шт. Futuro Plus S1M (636621000) 13 мм, 1/2" в демонстрационной коробке</li> </ul>					

<b>Быстрозажимной сверлильный патрон Futuro Plus S1, R+L</b>					
<ul style="list-style-type: none"> <li>Специальная разработка для легких ударных дрелей с блокировкой шпинделя</li> <li>Пластиковая втулка</li> <li>1-втулочный (без стопорного кольца)</li> <li>Быстрая замена рабочего инструмента без ключа</li> <li>Ударопрочное исполнение</li> <li>Просверлено под фиксатор для инструментов типа R+L</li> <li>С поверхностью под ключ для монтажа и демонтажа</li> </ul>					
1 - 10	3/8"-24 UNF	42,7	61	0,2	636615000*
1 - 10	1/2"-20 UNF	42,7	61	0,2	636616000*
1,5 - 13	1/2"-20 UNF	42,7	72,4	0,2	636617000*

<b>Быстрозажимной сверлильный патрон Futuro-plus S2 M, R + L</b>					
<ul style="list-style-type: none"> <li>Специальная разработка для ударных дрелей</li> <li>Прочное исполнение с металлической втулкой. Исполнение 636619000 с твердосплавными зажимными губками</li> <li>2-втулочный с радиальной блокировкой для надежной посадки инструмента</li> <li>Быстрая замена рабочего инструмента без ключа</li> <li>Ударопрочное исполнение</li> <li>Просверлено под фиксатор для инструментов типа R+L</li> <li>С поверхностью под ключ для монтажа и демонтажа</li> </ul>					
1,5 - 13	1/2"-20 UNF	42,9	72,4	0,3	636620000*
1,5 - 13	1/2"-20 UNF	42,9	72,4	0,3	636619000*
<b>Дисплей для сверлильных патронов</b>					636624000*
<ul style="list-style-type: none"> <li>Содержание: 6 шт. Futuro Plus S2M (636620000) 13 мм, 1/2" в демонстрационной коробке</li> </ul>					

\* Розничная упаковка

Диапазон зажима мм	Внутренняя резьба	Наруж. диаметр мм	Длина (в закрытом состоянии) мм	Вес кг	№ для заказа
<b>Быстрозажимной сверлильный патрон Futuro Plus S2, R+L</b>					
<ul style="list-style-type: none"> <li>Специальная разработка для легких ударных дрелей</li> <li>Пластиковая втулка</li> <li>2-втулочный с радиальной блокировкой для надежной посадки инструмента</li> <li>Быстрая замена рабочего инструмента без ключа</li> <li>Ударопрочное исполнение</li> <li>Просверлено под фиксатор для инструментов типа R+L</li> <li>С поверхностью под ключ для монтажа и демонтажа</li> </ul>					
1 - 10	3/8"-24 UNF	42,8	61	0,2	636612000*
1 - 10	1/2"-20 UNF	42,8	61	0,2	636613000*
1,5 - 13	1/2"-20 UNF	42,8	72,4	0,2	636614000*

Быстрозажимной сверлильный патрон, не ударопрочный

Диапазон зажима мм	Внутренняя резьба	Наруж. диаметр мм	Длина (в закрытом состоянии) мм	Вес кг	№ для заказа
<b>Быстрозажимной сверлильный патрон Futuro, R</b>					
<ul style="list-style-type: none"> <li>Зажатие инструментальных насадок без ключа на ручных и стационарных дрелях</li> <li>При возрастании давления резания на режущей кромке сверла происходит самозажатие патрона</li> <li>Даже после самой тяжелой нагрузки патрон легко можно открыть рукой</li> <li>Для самых высоких нагрузок</li> <li>Только для инструментов с правым вращением</li> <li>Не ударопрочный</li> </ul>					
1 - 10	3/8"-24 UNF	37,5	77	0,35	636321000
1 - 10	1/2"-20 UNF	37,5	77	0,35	636322000
1 - 10	B12	37,5	77	0,35	636323000
1 - 10	B16	40,5	103	0,6	636330000
1 - 13	3/8"-24 UNF	40,5	89	0,6	636341000
1 - 13	1/2"-20 UNF	40,5	89	0,6	636342000
1 - 13	B16	40,5	103	0,6	636343000
1 - 13	1/2"-20 UNF	47,5	111	0,8	636351000
1 - 13	B16	47,5	111	0,8	636353000
1 - 13	J6	47,5	111	0,8	636356000
3 - 16	5/8"-16 UN	50	113	1	636361000
3 - 16	B16	50	113	1	636362000
3 - 16	B18	50	113	1	636363000
3 - 16	J6	50	113	1	636364000

<b>Быстрозажимной сверлильный патрон Futuro Plus H2, R+L</b>					
<ul style="list-style-type: none"> <li>Специальная разработка для аккумуляторных и легких дрелей</li> <li>Пластиковая втулка</li> <li>2-втулочный со стопорным кольцом для надежного удержания инструмента</li> <li>Быстрая замена рабочего инструмента без ключа</li> <li>Не ударопрочный</li> <li>Просверлено под фиксатор для инструментов типа R+L</li> <li>С поверхностью под ключ для монтажа и демонтажа</li> </ul>					
1 - 10	3/8"-24 UNF	42,7	61	0,2	636518000*
1 - 10	1/2"-20 UNF	42,7	61	0,2	636519000*
1,5 - 13	1/2"-20 UNF	42,7	72,4	0,2	636520000*

Обозначения сверлильных патронов:

B = конус  
 J = Jacobs  
 S = ударопрочный  
 1 или 2 = количество втулок

M = металлическая конструкция  
 R = для правого вращения  
 R+L = для правого и левого вращения

Диапазон зажима мм	Внутренняя резьба	Наруж. диаметр мм	Длина (в закрытом состоянии) мм	Вес кг	№ для заказа
 <p><b>Быстрозажимной сверлильный патрон Futuro Plus H1, R+L</b></p> <ul style="list-style-type: none"> <li>■ Специальная разработка для дрелей с блокировкой шпинделя</li> <li>■ Пластиковая втулка</li> <li>■ 1-втулочный без стопорного кольца</li> <li>■ Быстрая замена рабочего инструмента без ключа</li> <li>■ Не ударопрочный</li> <li>■ Просверлено под фиксатор для инструментов типа R+L</li> <li>■ С поверхностью под ключ для монтажа и демонтажа</li> </ul>					
1 – 10	1/2"-20 UNF	40	49	0,15	636219000*
1 – 10	3/8"-24 UNF	42,7	61	0,2	636515000*
1 – 10	1/2"-20 UNF	42,7	61	0,2	636516000*
1,5 – 13	1/2"-20 UNF	42,7	72,4	0,2	636517000*
1,5 – 13	1/2"-20 UNF	42,7	61	0,2	636609000*

 <p><b>Быстрозажимной сверлильный патрон Futuro-plus H1 M, R+L</b></p> <ul style="list-style-type: none"> <li>■ Специальная разработка для дрелей с блокировкой шпинделя</li> <li>■ 1-втулочный (без стопорного кольца)</li> <li>■ Быстрая замена рабочего инструмента без ключа</li> <li>■ Не ударопрочный</li> <li>■ С поверхностью под ключ для монтажа и демонтажа</li> </ul>					
0,8 – 6,5	1/2"-20 UNF	34	57	0,14	636623000*

Сверлильные патроны с зубчатым венцом, ударопрочные

Диапазон зажима мм	Внутренняя резьба	Наруж. диаметр мм	Длина (в закрытом состоянии) мм	Вес кг	Размер ключа	№ для заказа
 <p><b>Сверлильный патрон с зубчатым венцом с ключом, R</b></p> <ul style="list-style-type: none"> <li>■ 1000-кратно проверенная конструкция</li> <li>■ Сверлильный патрон для любого применения</li> <li>■ С внутренней резьбой или внутренним конусом для ручных или стационарных дрелей, а также для ручных ударных дрелей</li> <li>■ Усилие зажатия патрона остается неизменным как при обычном, так и при ударном сверлении</li> <li>■ Только для инструментов с правым вращением</li> </ul>						
0,5 – 6,5	3/8"-24 UNF	30	53	0,17	1	635008000
1 – 10	3/8"-24 UNF	33,3	61	0,21	2	635019000
1 – 10	1/2"-20 UNF	33,3	61	0,2	2	635072000
1,5 – 13	3/8"-24 UNF	42,5	74	0,32	2	635033000
1,5 – 13	1/2"-20 UNF	42,5	74	0,31	2	635035000
1,5 – 13	1/2"-20 UNF	42,5	74	0,31	2	635302000*
1,5 – 13	B16	42,5	78	0,35	2	635036000
3 – 16	1/2"-20 UNF	50	87,5	0,6	3	635054000
3 – 16	5/8"-16 UN	50	87,5	0,59	3	635056000
3 – 16	B16	50	86	0,64	3	635050000
3 – 16	B18	50	94,5	0,63	3	635049000
5 – 20	B22	65	113	0,75	4	635058000

 <p><b>Сверлильный патрон с зубчатым венцом с ключом, R + L</b></p> <ul style="list-style-type: none"> <li>■ 1000-кратно проверенная конструкция</li> <li>■ Сверлильный патрон для любого применения</li> <li>■ С внутренней резьбой или внутренним конусом для ручных или стационарных дрелей, а также для ручных ударных дрелей</li> <li>■ Усилие зажатия патрона остается неизменным как при обычном, так и при ударном сверлении</li> <li>■ Просверлено под фиксатор для инструментов типа R+L</li> </ul>						
1 – 10	3/8"-24 UNF	33,3	61	0,17	2	635254000
1 – 10	1/2"-20 UNF	33,3	61	0,17	2	635252000
1,5 – 13	3/8"-24 UNF	42,5	74	0,31	2	635255000
1,5 – 13	1/2"-20 UNF	42,5	74	0,31	2	635250000
3 – 16	5/8"-16 UN	50	87,5	0,6	2	635253000
1,5 – 13	1/2"-20 UNF	42,5	74	0,32	2	635304000*

Принадлежности для сверлильных патронов

Запасной ключ для сверлильного патрона



- Зубья согласно DIN
- Для всех сверлильных патронов с зубчатым венцом

Размер ключа	Диаметр цапфы D мм	Длина хвостовика L мм	№ для заказа
1	4	30	635165000*
2	6	42	635167000*
3	8	50	635168000*
4	9	55	635169000*

Конусные оправки для сверлильных патронов



- Закаленные и отшлифованные
- Для сверлильных патронов с внутренним конусом
- Согласно DIN 238

Наруж. диаметр конуса Морзе	Конусное гнездо патрона	Общая длина конусной оправки мм	Вес кг	№ для заказа
МК 1	B 12	89	0,065	635104000
МК 1	B 16	97	0,09	635105000
МК 2	B 12	106,5	0,135	635114000
МК 2	B 16	110,5	0,16	635115000
МК 2	B 18	117,5	0,18	635116000
МК 3	B 16	134	0,31	635125000
МК 3	B 18	141	0,32	635126000
МК 3	B 22	147	0,39	635128000
МК 4	B 16	159	0,625	635132000
МК 4	B 18	168	0,66	635133000

Переходные насадки



- Стандартное исполнение
- Аналогично DIN 2185
- Шлифованный внешний конус

Наруж. диаметр конуса Морзе	Внутр. диаметр конуса Морзе	Общая длина мм	Вес кг	№ для заказа
МК 3	МК 2	112	0,19	635143000
МК 4	МК 2	124	0,48	635144000
МК 4	МК 3	140	0,36	635146000



Выталкиватели

- Исполнение из закаленного материала для промышленного применения
- Для отсоединения конуса Морзе и рабочего инструмента

Подходит для инструментов с конусом Морзе	Общая длина мм	Вес кг	№ для заказа
МК 1, МК 2	140	0,07	642395000
МК 3	190	0,15	642396000

\* Розничная упаковка

Принадлежности для дрелей и шуруповертов «Quick»		№ для заказа
	<p><b>Насадка для увеличения крутящего момента PowerX3</b></p> <ul style="list-style-type: none"> <li>Насадка позволяет увеличить крутящий момент инструмента втрое для использования в самых сложных условиях</li> <li>Подходит для всех аккумуляторных дрелей-шуруповертов Metabo, аккумуляторных ударных дрелей дрелей Metabo с системой быстрой замены «Quick» в сочетании с зажимной шейкой 43 мм</li> <li>Стандартное оснащение включает биты (1 x TX 50) и вставку для подгонки длины рукоятки</li> <li>Держатель инструментальных насадок с внешним четырехгранником 1/2" и внутренним шестигранником 1/4" (6,35 мм)</li> </ul> <p>Внимание: используйте PowerX3 только в сочетании со следующими инструментами и с предписанной длиной рукоятки, зависящей от крутящего момента: все аккумуляторные дрели-шуруповерты и ударные дрели LTX «Quick», а также дрель BE 75 Quick: длина рукоятки 640 мм; дрель BE 1300 Quick: длина рукоятки 380 мм</p>	627256000
	<p><b>Быстросменный сверлильный патрон с зубчатым венцом «Quick»</b></p> <ul style="list-style-type: none"> <li>Простая, быстрая и удобная замена сверлильного патрона благодаря системе «Quick» от Metabo</li> <li>Исполнение для ударной дрели; подходит для правого и левого вращения</li> <li>Диапазон зажима: 1,5–13 мм</li> <li>Подходит для всех инструментов Metabo «Quick»</li> </ul>	627238000*
	<p><b>Быстросменный сверлильный патрон Futuro Plus S 1 M, «Quick»</b></p> <ul style="list-style-type: none"> <li>Простая, быстрая и удобная замена сверлильного патрона благодаря системе «Quick» от Metabo</li> <li>Прочное исполнение с металлической втулкой; 1-втулковый; исполнение для ударной дрели; подходит для правого и левого вращения</li> <li>Диапазон зажима: 1,5–13 мм</li> <li>Подходит для всех инструментов Metabo «Quick»</li> </ul>	627240000*
	<p><b>Быстросменный сверлильный патрон Futuro Plus H 1 R+L, «Quick»</b></p> <ul style="list-style-type: none"> <li>Простая, быстрая и удобная замена сверлильного патрона благодаря системе «Quick» от Metabo</li> <li>Исполнение с пластиковой втулкой; 1-втулковый; неударопрочный; подходит для правого и левого вращения</li> <li>Диапазон зажима: 1,0–10 мм</li> <li>Подходит для всех инструментов Metabo «Quick»</li> </ul>	627259000*
	<p><b>Быстросменный сверлильный патрон Futuro Plus H 1 R+L, «Quick»</b></p> <ul style="list-style-type: none"> <li>Простая, быстрая и удобная замена сверлильного патрона благодаря системе «Quick» от Metabo</li> <li>Компактное исполнение с пластиковой втулкой; 1-втулковый; неударопрочный; подходит для правого и левого вращения</li> <li>Диапазон зажима: 1,5–13 мм</li> <li>Подходит для всех инструментов Metabo «Quick»</li> </ul>	636608000*
	<p><b>Быстросменный патрон для метчиков M4–M6</b></p> <ul style="list-style-type: none"> <li>Быстрозажимной сверлильный патрон для крепления метчиков с квадратным сечением и цилиндрических сверл</li> <li>Простая, быстрая и удобная замена сверлильного патрона благодаря системе «Quick» от Metabo</li> <li>Исполнение с пластиковой втулкой; 1-втулковый; неударопрочный; подходит для правого и левого вращения</li> <li>Диапазон зажима: 1,5–8 мм; сверлильный патрон с креплением под квадрат 3,5 мм для M4 и 5,0 мм для M6</li> <li>Подходит для всех инструментов Metabo «Quick»</li> </ul>	627235000*
	<p><b>Быстросменный патрон для метчиков M8–M12</b></p> <ul style="list-style-type: none"> <li>Быстрозажимной сверлильный патрон для крепления метчиков с квадратным сечением и цилиндрических сверл</li> <li>Простая, быстрая и удобная замена сверлильного патрона благодаря системе «Quick» от Metabo</li> <li>Исполнение с пластиковой втулкой; 1-втулковый; неударопрочный; подходит для правого и левого вращения</li> <li>Диапазон зажима: 1,5–13 мм; сверлильный патрон с креплением под квадрат 6,0 мм для M8 и 8,1 мм для M10 и M12</li> <li>Подходит для всех инструментов Metabo «Quick»</li> </ul>	627237000*
	<p><b>Быстросменный держатель насадок «Quick»</b></p> <ul style="list-style-type: none"> <li>Простая, быстрая и удобная смена держателя инструментальных насадок благодаря системе быстрой замены Metabo «Quick»</li> <li>Держатель инструментальных насадок подходит для бит с внешним шестигранником 1/4" согл. DIN 3126- C 6,3 и E 6,3</li> <li>Подходит для всех инструментов Metabo «Quick»</li> </ul>	627241000*

		№ для заказа
	<p><b>Быстросменный угловой адаптер «Quick»</b></p> <ul style="list-style-type: none"> <li>Крепление углового переходника без инструментов, быстро и удобно</li> <li>Шпиндель Quick для установки быстросменного сверлильного патрона 627240000 и держателя насадок 627241000</li> <li>Магнитный держатель бит с шестигранным хвостовиком 1/4" (6,35 мм)</li> <li>Подходит для реверса</li> <li>Подходит для аккумуляторных инструментов макс. до 110 Нм</li> <li>Подходит для всех инструментов Metabo «Quick» с зажимной шейкой диаметром 43 мм</li> </ul>	627242000*
	<p><b>Быстросменный угловой адаптер «Quick»</b></p> <ul style="list-style-type: none"> <li>Крепление углового переходника без инструментов, быстро и удобно</li> <li>Шпиндель Quick для установки быстросменного сверлильного патрона 627240000 и держателя насадок 627241000</li> <li>Магнитный держатель бит с шестигранным хвостовиком 1/4" (6,35 мм)</li> <li>Подходит для реверса</li> <li>Подходит для аккумуляторных инструментов макс. до 100 Нм</li> <li>Подходит для всех моделей Metabo LT «Quick» (выпуск после 02/2013)</li> </ul>	627077000*
	<p><b>Быстросменный угловой адаптер «Quick»</b></p> <ul style="list-style-type: none"> <li>Для сверления и завинчивания в труднодоступных местах</li> <li>Магнитный держатель бит с шестигранным хвостовиком 1/4" (6,35 мм)</li> <li>Редуктор из специальной стали</li> <li>Подходит для реверса; до макс. 28 Нм</li> <li>Специально для PowerMaxx BS Quick и BS 18 Quick</li> </ul>	627261000*

\* Розничная упаковка

## Сверла по металлу



### Сверло по металлу HSS-R, DIN 338, после роликовой прокатки

Спиральное сверло из высокоэффективной быстрорежущей стали согласно DIN 338, после роликовой прокатки, цилиндрическое, праворежущее, тип N, черная поверхность

**Применение:**

Подходит для сверлильных работ во всех обычных материалах, таких как: сталь, цветные металлы, стальные отливки, легированные и нелегированные. Прочность при растяжении до 900 Н/мм<sup>2</sup>.

### Сверло по металлу HSS-G, DIN 338, шлифованное

Прецизионное спиральное сверло из высокоэффективной быстрорежущей стали согласно DIN 338, с прецизионной шлифовкой, цилиндрическое, праворежущее, тип N, перекрестная заточка 135° (начиная с 3 мм) согласно DIN 1412 C, блестящая поверхность

**Применение:**

Для очень высоких нагрузок и прецизионной обработки в промышленности и мастерских. Для сверления стали и стальных отливок, легированных и нелегированных, серого чугуна, металлокерамики, нейзильбера, графита и т. д. Прочность при растяжении до 900 Н/мм<sup>2</sup>.

### Сверло по металлу HSS-Co, DIN 338, шлифованное

Прецизионное спиральное сверло из легированной кобальтом высокоэффективной быстрорежущей стали согласно DIN 338, с прецизионной шлифовкой, цилиндрическое, тип N, с утолщенным стержнем, перекрестная заточка 135° (начиная с 2 мм), согласно DIN 1412 C, бронзовая поверхность

**Применение:**

Для предельно высоких нагрузок в промышленности и мастерских. Для сверления плохо поддающихся обработке резанием материалов, например, жаро-, коррозионно- и кислотостойких видов стали, нержавеющей стали VA, специальных сплавов, сварочных швов, CrNi-стали. Прочность при растяжении до 1100 Н/мм<sup>2</sup>.

### Сверло по металлу HSS- TiN, DIN 338, шлифованное

Прецизионное спиральное сверло из высокоэффективной быстрорежущей стали с титановым покрытием согласно DIN 338, с прецизионной шлифовкой, цилиндрическое, праворежущее, тип N, перекрестная заточка 135° (начиная с 3 мм) согласно DIN 1412 C, поверхность золотого цвета

**Применение:**

Для предельно высоких нагрузок в промышленности и мастерских. Для сверления стали и стальных отливок, легированных и нелегированных, серого чугуна, ковкого чугуна, металлокерамики, нейзильбера, графита, бронзы и латуни. Прочность при растяжении до 900 Н/мм<sup>2</sup>. Сверло HSS-TiN не подходит для обработки алюминия.

## Сверла по металлу





### Сверло по металлу HSS-R, DIN 338, после роликовой прокатки



- Спиральное сверло из высокоэффективной быстрорежущей стали согласно DIN 338, после роликовой прокатки, цилиндрическое, праворежущее, тип N
- Заточка по развертке конической поверхности 118°, допуск по диаметру h8
- Поверхность черная
- Подходит для сверления стали, цветных металлов, легированного и нелегированного стального литья. Предел прочности при растяжении до 900 Н/мм<sup>2</sup>.

Диаметр мм	Общая длина мм	Рабочая длина мм	Товарная единица	№ для заказа
1	34	12	10	627700000*
1,1	36	14	10	627701000*
1,2	38	16	10	627702000*
1,3	38	16	10	627703000*
1,4	40	18	10	627704000*
1,5	40	18	10	627705000*
1,6	43	20	10	627706000*
1,7	43	20	10	627707000*
1,8	46	22	10	627708000*
1,9	46	22	10	627709000*
2	49	24	10	627710000*
2,1	49	24	10	627711000*
2,2	53	27	10	627712000*
2,3	53	27	10	627713000*
2,4	57	30	10	627714000*
2,5	57	30	10	627715000*
2,6	57	30	10	627716000*
2,7	61	33	10	627717000*
2,8	61	33	10	627718000*
2,9	61	33	10	627719000*
3	61	33	10	627720000*
3,1	65	36	10	627721000*
3,2	65	36	10	627722000*
3,3	65	36	10	627723000*
3,4	70	39	10	627724000*
3,5	70	39	10	627725000*
3,6	70	39	10	627726000*
3,7	70	39	10	627727000*
3,8	75	43	10	627728000*
3,9	75	43	10	627729000*
4	75	43	10	627730000*
4,1	75	43	10	627731000*
4,2	75	43	10	627732000*
4,3	80	47	10	627733000*
4,4	80	47	10	627734000*
4,5	80	47	10	627735000*
4,6	80	47	10	627736000*
4,7	80	47	10	627737000*
4,8	86	52	10	627738000*
4,9	86	52	10	627739000*
5	86	52	10	627740000*
5,1	86	52	10	627741000*
5,2	86	52	10	627742000*
5,3	93	57	10	627743000*
5,4	93	57	10	627744000*
5,5	93	57	10	627745000*
5,6	93	57	10	627746000*
5,7	93	57	10	627747000*
5,8	93	57	10	627748000*
5,9	93	57	10	627749000*
6	93	57	10	627750000*
6,1	101	63	10	627751000*
6,2	101	63	10	627752000*
6,3	101	63	10	627753000*

\* Розничная упаковка

Диаметр мм	Общая длина мм	Рабочая длина мм	Товарная единица	№ для заказа
6,4	101	63	10	627754000*
6,5	101	63	10	627755000*
6,6	101	63	10	627756000*
6,7	101	63	10	627757000*
6,8	109	69	10	627758000*
6,9	109	69	10	627759000*
7	109	69	10	627760000*
7,1	109	69	10	627761000*
7,2	109	69	10	627762000*
7,3	109	69	10	627763000*
7,4	109	69	10	627764000*
7,5	109	69	10	627765000*
7,6	117	75	10	627766000*
7,7	117	75	10	627767000*
7,8	117	75	10	627768000*
7,9	117	75	10	627769000*
8	117	75	10	627770000*
8,1	117	75	10	627771000*
8,2	117	75	10	627772000*
8,3	117	75	10	627773000*
8,4	117	75	10	627774000*
8,5	117	75	10	627775000*
8,6	125	81	10	627776000*
8,7	125	81	10	627777000*
8,8	125	81	10	627778000*
8,9	125	81	10	627779000*
9	125	81	10	627780000*
9,1	125	81	10	627781000*
9,2	125	81	10	627782000*
9,3	125	81	10	627783000*
9,4	125	81	10	627784000*
9,5	125	81	10	627785000*
9,6	133	87	10	627786000*
9,7	133	87	10	627787000*
9,8	133	87	10	627788000*
9,9	133	87	10	627789000*
10	133	87	10	627790000*
10,2	133	87	5	627792000*
10,5	133	87	5	627795000*
11	142	94	5	627800000*
11,5	142	94	5	627805000*
12	151	101	5	627810000*
12,5	151	101	5	627815000*
13	151	101	5	627820000*
	<b>Кассета со сверлами HSS-R</b> 6 шт., в пластиковой кассете Ø 2 / 3 / 4 / 5 / 6 / 8 mm			627160000*
	<b>Кассета со сверлами HSS-R</b> 10 шт., в пластиковой кассете Ø 1 / 2 / 3 / 4 / 5 / 6 / 7 / 8 / 9 / 10 mm			627158000*
	<b>Кассета со сверлами HSS-R</b> 13 шт., в пластиковой кассете Ø 1,5 / 2 / 2,5 / 3 / 3,2 / 3,5 / 4 / 4,5 / 4,8 / 5 / 5,5 / 6 / 6,5 mm			627161000*
	<b>Кассета со сверлами HSS-R</b> 13 шт., в пластиковой кассете Ø 2 / 2,5 / 3 / 3,5 / 4 / 4,5 / 5 / 5,5 / 6 / 6,5 / 7 / 7,5 / 8 mm			627162000*
	<b>Кассета со сверлами HSS-R</b> 19 шт., в прочной пластиковой кассете Ø 1 / 1,5 / 2 / 2,5 / 3 / 3,5 / 4 / 4,5 / 5 / 5,5 / 6 / 6,5 / 7 / 7,5 / 8 / 8,5 / 9 / 9,5 / 10 mm			627164000*

	№ для заказа
 <b>Кассета со сверлами HSS-R</b> 25 шт., в прочной пластиковой кассете Ø 1 / 1,5 / 2 / 2,5 / 3 / 3,5 / 4 / 4,5 / 5 / 5,5 / 6 / 6,5 / 7 / 7,5 / 8 / 8,5 / 9 / 9,5 / 10 / 10,5 / 11 / 11,5 / 12 / 12,5 / 13 mm	627159000*
 <b>Кассета со сверлами HSS-R</b> 36 шт., в металлической кассете 5x Ø 2 / 2,5 / 3 / 3,5 mm; 3x Ø 4 / 4,5 / 5 / 5,5 mm; 2x 6 / 6,5 mm	627174000*

**Сверло по металлу, HSS-R, DIN 338, со ступенчатым хвостовиком**



- Спиральное сверло из высокоэффективной быстрорежущей стали согласно DIN 338, после роликовой прокатки, цилиндрическое, праворежущее, тип N
- Заточка по развертке конической поверхности 118°, допуск по диаметру h8
- Поверхность черная
- Подходит для сверления стали, цветных металлов, легированного и нелегированного стального литья. Предел прочности при растяжении до 900 Н/мм².

Диаметр мм	Общая длина мм	Рабочая длина мм	Диаметр хвостовика мм	Товарная единица	№ для заказа
13,5	160	108	10	1	625006000*
14	160	108	10	1	625007000*
15	169	114	10	1	625009000*
16	178	120	10	1	625011000*
17	184	125	13	1	625013000*
18	191	130	13	1	625015000*
19	198	135	13	1	625017000*
20	205	140	13	1	625019000*

**Сверло по металлу HSS-G, DIN 338, шлифованное**



- Прецизионное спиральное сверло из высокоэффективной быстрорежущей стали согласно DIN 338, с прецизионной шлифовкой, цилиндрическое, праворежущее, тип N, перекрестная заточка 135° согласно DIN 1412 C (начиная с 3 мм), допуск по диаметру h8
- Поверхность блестящая
- Для очень высоких нагрузок и прецизионной обработки в промышленности и мастерских.
- Для сверления сталей и стальных отливок, легированных и нелегированных, серого и ковкого чугуна, чугуна со сфероидальными включениями графита, металлокерамики, нейзильбера, графита, цветных металлов, полимерных материалов. Предел прочности при растяжении до 900 Н/мм².

Диаметр мм	Общая длина мм	Рабочая длина мм	Товарная единица	№ для заказа
1	34	12	10	627852000*
1,5	40	18	10	627857000*
2	49	24	10	627862000*
2,5	57	30	10	627867000*
3	61	33	10	627872000*
3,2	65	36	10	627874000*
3,3	65	36	10	627875000*
3,5	70	39	10	627877000*
4	75	43	10	627882000*
4,1	75	43	10	627883000*
4,2	75	43	10	627884000*
4,5	80	47	10	627887000*
4,8	86	52	10	627890000*
5	86	52	10	627892000*
5,1	86	52	10	627893000*
5,2	86	52	10	627894000*

\* Розничная упаковка



Диаметр мм	Общая длина мм	Рабочая длина мм	Товарная единица	№ для заказа
5,5	93	57	10	627897000*
6	93	57	10	627902000
6,5	101	63	10	627907000
6,8	109	69	5	627910000
7	109	69	5	627912000
7,5	109	69	5	627917000
8	117	75	5	627922000
8,2	117	75	5	627924000
8,5	117	75	5	627927000
9	125	81	5	627932000
9,5	125	81	5	627937000
10	133	87	5	627942000
10,2	133	87	5	627943000
10,5	133	87	5	627944000
11	142	94	5	627945000
11,5	142	94	5	627946000
12	151	101	5	627947000
12,5	151	101	5	627948000
13	151	101	5	627949000
1	34	12	2	627950000*
1,5	40	18	2	627951000*
2	49	24	2	627952000*
2,5	57	30	2	627953000*
3	61	33	2	627954000*
3,2	65	36	2	627955000*
3,5	70	39	2	627957000*
4	75	43	2	627958000*
4,2	80	47	1	627960000*
4,5	80	47	1	627961000*
4,8	86	52	1	627962000*
5	86	52	1	627963000*
5,5	93	57	1	627966000*
6	93	57	1	627967000*
6,5	101	63	1	627968000*
6,8	109	69	1	627969000*
7	109	69	1	627970000*
7,5	109	69	1	627971000*
8	117	75	1	627973000*
8,5	117	75	1	627975000*
9	125	81	1	627976000*
9,5	125	81	1	627977000*
10	133	87	1	627978000*
10,5	133	87	1	627980000*
11	142	94	1	627981000*
11,5	142	94	1	627982000*
12	151	101	1	627983000*
12,5	151	101	1	627984000*
13	151	101	1	627985000*

Сверло по металлу HSS-G длинное, DIN 340



- Прецизионное спиральное сверло из высокоэффективной быстрорежущей стали согласно DIN 340, полностью шлифованное, длинное, цилиндрическое, праворежущее, тип N, перекрестная заточка 135° согласно DIN 1412 C (начиная с 3 мм), допуск по диаметру h8
- Поверхность блестящая
- Для очень высоких нагрузок и прецизионной обработки в промышленности и мастерских
- Для сверления сталей и стальных отливок, легированных и нелегированных, серого чугуна, чугуна со сфероидальными включениями графита, металлокерамики, нейзильбера, графита. Предел прочности при растяжении до 900 Н/мм².

Диаметр мм	Общая длина мм	Рабочая длина мм	Товарная единица	№ для заказа
2	85	56	1	625031000*
3	100	66	1	625033000*
4	119	78	1	625038000*
5	132	87	1	625043000*
6	139	91	1	625050000*
7	156	102	1	625053000*
8	165	109	1	625055000*
9	175	115	1	625057000*
10	184	121	1	625059000*
11	195	128	1	625062000*
12	205	134	1	625064000*
13	205	134	1	625066000*



Кассета со сверлами HSS-G  
6 шт., в пластиковой кассете  
Ø 2 / 3 / 4 / 5 / 6 / 8 mm

627094000\*



Кассета со сверлами HSS-G  
13 шт., в пластиковой кассете  
Ø 1,5 / 2 / 2,5 / 3 / 3,2 / 3,5 / 4 / 4,5 / 4,8 / 5 / 5,5 / 6 / 6,5 mm

627096000\*



Кассета со сверлами HSS-G  
19 шт., в прочной пластиковой кассете  
Ø 1 / 1,5 / 2 / 2,5 / 3 / 3,5 / 4 / 4,5 / 5 / 5,5 / 6 / 6,5 / 7 / 7,5 / 8 / 8,5 / 9 / 9,5 / 10 mm

627097000\*



Кассета со сверлами HSS-G  
25 шт., в прочной пластиковой кассете  
Ø 1 / 1,5 / 2 / 2,5 / 3 / 3,5 / 4 / 4,5 / 5 / 5,5 / 6 / 6,5 / 7 / 7,5 / 8 / 8,5 / 9 / 9,5 / 10 / 10,5 / 11 / 11,5 / 12 / 12,5 / 13 mm

627098000\*

Сверло по металлу HSS-G, DIN 3126, с шестигранным хвостовиком



- Высококачественный прецизионный инструмент, изготовленный из улучшенной стали
- Прецизионное, цельношлифованное
- Идеально подходит для нового поколения дрелей, оснащенных быстросменным сверлильным патроном согласно DIN 3126.
- Точное соответствие требованиям DIN 3126 E6,3 обеспечивает надежную защиту сверлильного патрона от повреждения.

Диаметр мм	Общая длина мм	Рабочая длина мм	Товарная единица	№ для заказа
2	47	16	1	627514000*
3	47	16	1	627515000*
4	53	20	1	627516000*
5	59	26	1	627517000*
6	59	26	1	627518000*
8	60	32	1	627519000*

Диаметр мм	Общая длина мм	Рабочая длина мм	Товарная единица	№ для заказа
 Кассета со сверлами HSS-G 5 шт., с шестигранным хвостовиком (E 6,3), в пластиковой кассете Ø 3 / 4 / 5 / 6 / 8 mm				

\* Розничная упаковка

Сверло по металлу HSS-Co, DIN 338



- Прецизионное спиральное сверло из легированной кобальтом высокоэффективной быстрорежущей стали согласно DIN 338, с прецизионной шлифовкой, цилиндрическое, тип N, с утолщенным стержнем, перекрестная заточка 135° согласно DIN 1412 C, (начиная с 2 мм), допуск по диаметру h8
- Поверхность бронзового цвета
- Для очень высоких нагрузок и точности в промышленности и мастерских
- Для сверления стали, нержавеющей стали VA, стального литья, цветных металлов, полимерных материалов, специальных сплавов, CrNi-стали, прочность при растяжении до 1100 Н/мм²

Диаметр мм	Общая длина мм	Рабочая длина мм	Товарная единица	№ для заказа
1	34	12	2	627430000*
1,5	40	18	2	627431000*
2	49	24	2	627432000*
2,5	57	30	2	627433000*
3	61	33	2	627435000*
3,2	65	36	2	627436000*
3,3	65	36	2	627437000*
3,5	70	39	2	627438000*
4	75	43	2	627439000*
4,1	75	43	1	627440000*
4,2	75	43	1	627441000*
4,5	80	47	1	627442000*
4,8	86	52	1	627443000*
5	86	52	1	627444000*
5,1	86	52	1	627445000*
5,2	86	52	1	627446000*
5,5	93	57	1	627447000*
6	93	57	1	627448000*
6,5	101	63	1	627449000*
6,8	109	69	1	627450000*
7	109	69	1	627451000*
7,5	109	69	1	627452000*
8	117	75	1	627454000*
8,2	117	75	1	627455000*
8,5	117	75	1	627456000*
9	125	81	1	627457000*
9,5	125	81	1	627458000*
10	133	87	1	627459000*
10,2	133	87	1	627460000*
10,5	133	87	1	627461000*
11	142	94	1	627462000*
11,5	142	94	1	627463000*
12	151	101	1	627464000*
12,5	151	101	1	627465000*
13	151	101	1	627466000*



Кассета со сверлами HSS-Co  
6 шт., в пластиковой кассете  
Ø 2 / 3 / 4 / 5 / 6 / 8 mm

627119000\*



Кассета со сверлами HSS-Co  
13 шт., в пластиковой кассете  
Ø 1,5 / 2 / 2,5 / 3 / 3,2 / 3,5 / 4 / 4,5 / 4,8 / 5 / 5,5 / 6 / 6,5 mm

627120000\*



Кассета со сверлами HSS-Co  
19 шт., в прочной пластиковой кассете  
Ø 1 / 1,5 / 2 / 2,5 / 3 / 3,5 / 4 / 4,5 / 5 / 5,5 / 6 / 6,5 / 7 / 7,5 / 8 / 8,5 / 9 / 9,5 / 10 mm

627121000\*





Кассета со сверлами HSS-Co  
25 шт., в прочной пластиковой кассете  
Ø 1 / 1,5 / 2 / 2,5 / 3 / 3,5 / 4 / 4,5 / 5 / 5,5 / 6 / 6,5 / 7 / 7,5 / 8 / 8,5 / 9 / 9,5 / 10 / 10,5 / 11 / 11,5 / 12 / 12,5 / 13 mm

627122000\*

Сверло по металлу HSS-TiN, DIN 338

- Прецизионное спиральное сверло из быстрорежущей стали с покрытием нитридом титана, с прецизионной шлифовкой, цилиндрическое, тип N
- Не подходит для обработки алюминия

	№ для заказа
 Кассета со сверлами HSS-TiN 6 шт., в пластиковой кассете Ø 2 / 3 / 4 / 5 / 6 / 8 mm	627171000*
 Кассета со сверлами HSS-TiN 13 шт., в пластиковой кассете Ø 1,5 / 2 / 2,5 / 3 / 3,2 / 3,5 / 4 / 4,5 / 4,8 / 5 / 5,5 / 6 / 6,5 mm	627176000*
 Кассета со сверлами HSS-TiN 19 шт., в прочной пластиковой кассете Ø 1 / 1,5 / 2 / 2,5 / 3 / 3,5 / 4 / 4,5 / 5 / 5,5 / 6 / 6,5 / 7 / 7,5 / 8 / 8,5 / 9 / 9,5 / 10 mm	627173000*
 Кассета со сверлами HSS-TiN 25 шт., в прочной пластиковой кассете Ø 1 / 1,5 / 2 / 2,5 / 3 / 3,5 / 4 / 4,5 / 5 / 5,5 / 6 / 6,5 / 7 / 7,5 / 8 / 8,5 / 9 / 9,5 / 10 / 10,5 / 11 / 11,5 / 12 / 12,5 / 13 mm	627191000*

Сверло для опалубки HSS, DIN 7490



- Спиральное сверло из быстрорежущей стали для очень долгого срока службы
- Соответствует требованиям техники безопасности, принятым профсоюзом деревообработки согласно DIN 7490
- Не заклинивает в отверстии при сверлении, хорошо отводит стружку
- Для сверления в опалубке при строительстве, а также для сверления досок, балок, настилов и плит из дерева мягких и твердых пород. Подходит также для сверления элементов фасадов и кровли из металла, листового профиля и т. д.

Диаметр мм	Общая длина мм	Товарная единица	№ для заказа
6	400	1	627330000*
8	400	1	627331000*
10	400	1	627332000*
12	400	1	627333000*
14	400	1	627334000*
16	400	1	627335000*
18	400	1	627336000*
20	400	1	627337000*
22	400	1	627338000*
8	600	1	627401000*
10	600	1	627402000*
12	600	1	627403000*
14	600	1	627404000*
16	600	1	627405000*

Фрезерное сверло



- Фрезерное сверло из быстрорежущей стали HSS с особо эффективной фрезерной спиралью, перекрестной заточкой 135° согласно DIN 1412 C, покрытием слоем нитрида титана
- Отлично подходит для сверления и фрезерования произвольных контуров в жести и других тонкостенных материалах

Диаметр мм	Общая длина мм	Товарная единица	№ для заказа
6	90	1	625150000*

\* Розничная упаковка

## Сверла по камню, универсальные сверла



### Сверло по камню, с твердосплавными напайками

Очень прочное высококачественное сверло по камню для обычных и ударных дрелей, твердосплавная пластинка 130°, фрезерованный угловой паз, прямой заход спирали, высокая долговечность, термостойкость

**Применение:**  
Для сверления каменной кладки, природного камня

### Сверло по бетону, с твердосплавными напайками, «Classic»

Высококачественное сверло по бетону для обычных и ударных дрелей, фрезерованный угловой паз, прямой заход спирали, большой срок службы, термостойкое, твердосплавная пластинка 130°, отрицательная фаска, прочное исполнение, дробеструйная обработка поверхности

**Применение:**  
Для сверления бетона, каменной кладки, природного камня

### Сверло по бетону, с твердосплавными напайками, «pro»

Высококачественное прочное сверло по бетону, твердосплавная пластинка 130°, особенно термостойкое, очень длительный срок службы, со специальным пазом для быстрого отвода отходов бурения, поверхность блестящая

**Применение:**  
Для сверления гранита, бетона, каменной кладки, природного и искусственного камня. Также подходит для легких перфораторов с трехкулачковыми сверлильными патронами

### Универсальное сверло, с твердосплавными напайками

Универсальное сверло с цилиндрическим хвостовиком, для сверления без удара, с твердосплавной пластинкой с алмазной шлифовкой и положительным, активным углом резания, идеально подходит для применения в аккумуляторных инструментах

**Применение:**  
Для сверления дерева, металла, полимерных материалов, кирпича, гипсоволокнистых панелей, газобетона, кафеля, керамики и т. д.

## Сверла по камню, сверла по бетону

### Сверло по камню, с твердосплавными напайками



- Сверло по камню для обычных и ударных дрелей, фрезерованное исполнение, твердосплавная пластинка 130°, прочное исполнение
- Подходит для сверления кирпича, каменной кладки, природного камня и т. д.

Диаметр мм	Общая длина мм	Рабочая длина мм	Товарная единица	№ для заказа
3	60	30	1	627467000*
4	75	40	1	627468000*
5	85	50	1	627469000*
5,5	85	50	1	627470000*
6	100	60	1	627471000*
6	150	85	1	627487000*
6	200	135	1	627490000*
7	100	60	1	627473000*
8	120	80	1	627474000*
8	200	135	1	627491000*
10	120	80	1	627476000*
10	200	135	1	627492000*
12	150	85	1	627478000*
12	200	135	1	627493000*
14	150	85	1	627480000*
	<b>Кассета со сверлами по камню</b> 5 шт., в пластиковой кассете Ø 4 / 5 / 6 / 8 / 10 mm			627192000*
	<b>Кассета со сверлами по камню</b> 8 шт., в пластиковой кассете Ø 3 / 4 / 5 / 6 / 7 / 8 / 9 / 10 mm			627193000*

### Сверло по бетону, с твердосплавными напайками, серия «Classic»



- Сверло по бетону для обычных и ударных дрелей согласно DIN 8039, фрезерованный угловой паз, прямой заход спирали, большой срок службы, термостойкое, твердосплавная пластинка 130°, отрицательная фаска, прочное исполнение
- Поверхность: после дробеструйной обработки
- Подходит для сверления бетона, каменной кладки, природного камня

Диаметр мм	Общая длина мм	Рабочая длина мм	Товарная единица	№ для заказа
4	85	50	1	627625000*
5	85	50	1	627626000*
5	150	90	1	627665000*
5,5	85	50	1	627627000*
6	100	55	1	627646000*
6	150	90	1	627675000*
6,5	100	55	1	627650000*
7	100	55	1	627651000*
8	120	70	1	627652000*
8	200	150	1	627679000*
9	120	70	1	627653000*
10	120	70	1	627654000*
10	200	150	1	627697000*
11	150	90	1	627655000*
12	150	90	1	627656000*
12	200	150	1	627698000*
13	150	90	1	627657000*
14	150	90	1	627658000*
14	200	150	1	627699000*
15	160	100	1	627659000*

\* Розничная упаковка

Диаметр мм	Общая длина мм	Рабочая длина мм	Товарная единица	№ для заказа
16	160	100	1	627661000*
18	160	100	1	627662000*
20	160	100	1	627664000*
	<b>Кассета со сверлами по бетону</b> 5 шт., в пластиковой кассете: Ø 4 / 5 / 6 / 8 / 10 mm			627180000*
	<b>Кассета со сверлами по бетону</b> 8 шт., в пластиковой кассете: Ø 3 / 4 / 5 / 6 / 7 / 8 / 9 / 10 mm			627182000*

**Сверло по бетону, с твердосплавными напайками, серия «рго»**



- Высококачественное прочное сверло по бетону согласно DIN 8039, с твердосплавной пластиной 130°, особо термостойкое, очень долговечное, со специальным пазом для быстрого отвода отходов сверления
- Подходит также для легких перфораторов с 3-губочным сверлильным патроном
- Подходит для сверления гранита, бетона, каменной кладки, природного и искусственного камня

Диаметр мм	Общая длина мм	Рабочая длина мм	Товарная единица	№ для заказа
4	85	50	1	627224000*
5	85	50	1	627225000*
5	150	105	1	627421000*
5,5	85	50	1	627226000*
6	100	55	1	627227000*
6	150	105	1	627423000*
6,5	100	55	1	627228000*
7	100	55	1	627229000*
8	120	70	1	627230000*
8	200	135	1	627426000*
9	120	70	1	627390000*
10	120	70	1	627391000*
10	200	135	1	627427000*
11	150	90	1	627392000*
12	150	90	1	627393000*
12	200	135	1	627428000*
13	150	90	1	627394000*
14	150	90	1	627395000*
14	200	135	1	627429000*
15	150	90	1	627396000*
16	150	90	1	627399000*
18	160	95	1	627409000*
20	160	95	1	627410000*
	<b>Кассета со сверлами по бетону</b> 5 шт., в пластиковой кассете Ø 4 / 5 / 6 / 8 / 10 mm			627181000*

**Универсальные сверла, сверла по стеклу**

**Универсальное сверло, с твердосплавными напайками**



- Универсальное сверло с цилиндрическим хвостовиком, для работы без удара
- С твердосплавной пластинкой с алмазной шлифовкой и положительным, активным углом резания. Идеально подходит для аккумуляторных дрелей
- Подходит для сверления дерева, металла, полимерных материалов, кирпича, гипсоволокнистых панелей, газобетона, кафеля, керамики и т. д.

Диаметр мм	Общая длина мм	Рабочая длина мм	Товарная единица	№ для заказа
3	70	40	1	627696000*
4	85	50	1	627680000*
5	85	50	1	627681000*
5,5	85	50	1	627682000*
6	100	60	1	627683000*
6	150	90	1	627684000*
7	100	60	1	627687000*
8	120	80	1	627688000*
8	250	200	1	627689000*
10	120	80	1	627691000*
10	250	200	1	627692000*
12	150	90	1	627693000*
12	250	200	1	627694000*
14	250	200	1	627695000*
	<b>Кассета с универсальными сверлами</b> 4 шт., в пластиковой кассете Ø 5 / 6 / 8 / 10 mm			627185000*

**Сверло по стеклу, с твердосплавными напайками**



- Сверло по стеклу со специальной твердосплавной пластинкой
- Для сверления стекла, полированного стекла, бутылок, кафеля и т. д.
- Внимание: устанавливать низкие обороты и охлаждать в достаточной мере!

Диаметр мм	Общая длина мм	Товарная единица	№ для заказа
4	60	1	627243000*
5	70	1	627244000*
6	75	1	627245000*
8	80	1	627246000*
10	100	1	627247000*

**Алмазное сверло**



- Высокопроизводительное алмазное сверло для любых видов облицовочной плитки с твердостью царапания до 8. Подходит также для стекла, фарфора, мрамора и т. п.
- Сверло должно постоянно охлаждаться водой.

Диаметр мм	Общая длина мм	Рабочая длина мм	Товарная единица	№ для заказа
5	60	35	1	627534000*
6	60	35	1	627535000*
7	60	35	1	627536000*
8	60	35	1	627537000*
10	60	35	1	627538000*
12	60	35	1	627539000*
14	60	35	1	627544000*

\* Розничная упаковка

## Сверла по дереву

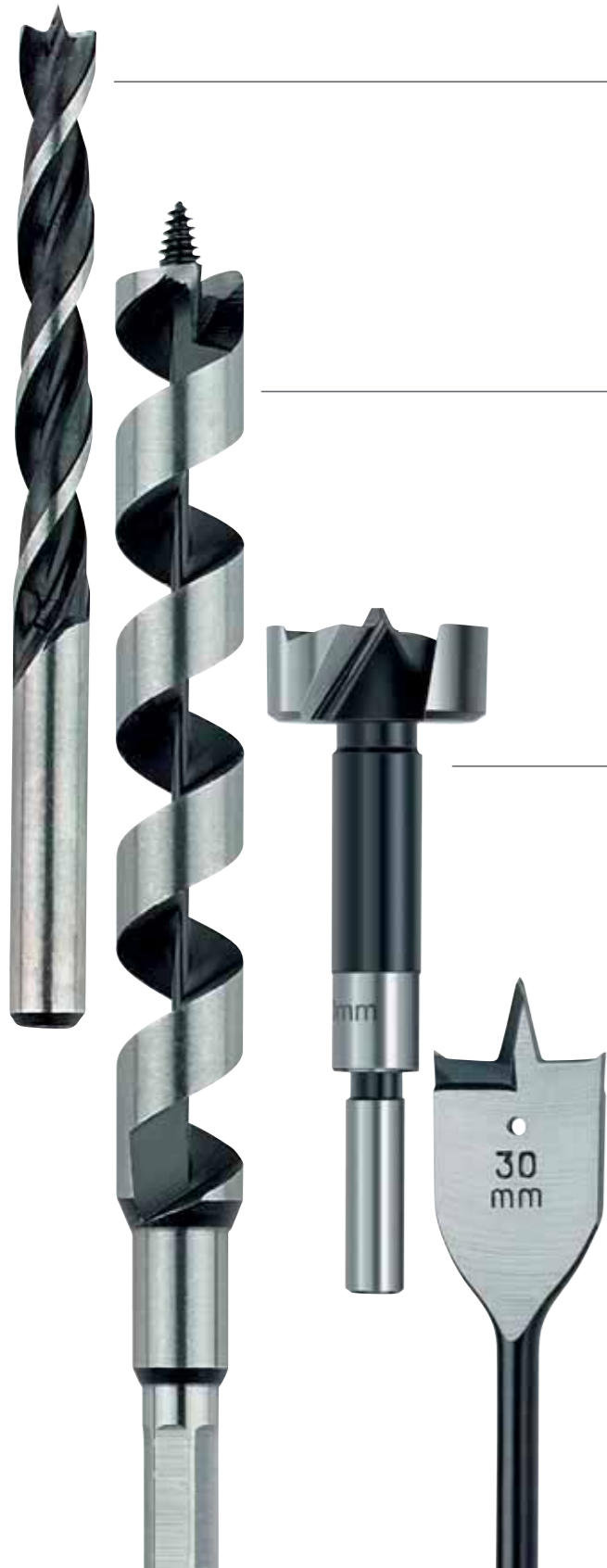

### Сверло по дереву, хромованадиевое (CV)

Спиральное сверло по дереву из высококачественной улучшенной стали, аналогично DIN 7487, закаленное, с центрирующим острием

**Применение:**

Для сверления твердой и мягкой древесины, фанеры, ДСП и т. д.

### Змеевидное сверло

Змеевидное сверло по дереву с самоцентрирующимся резьбовым острием, подрезчиком, шестигранным хвостовиком, особенно высокой скоростью сверления, эффективным удалением стружки

**Применение:**

Идеально подходит для сверления глубоких отверстий в толстых заготовках из твердой и мягкой древесины, особенно в балках.

### Сверло Форстнера

Аналогично DIN 7483, с центрирующим острием, 2 главными режущими кромками и 2 подрезчиками

**Применение:**

Для твердой и мягкой древесины, фанерованных деревянных плит. Подходит для сверления глухих отверстий.

### Перовое сверло по дереву

Сверло по дереву из высококачественной улучшенной стали, с центрирующим острием для точного засверливания и 2-сторонними режущими кромками для сверления без сколов. Шестигранный хвостовик 1/4" (6,35 мм) подходит в стандартный сверлильный патрон и в держатели E 6.3.

**Применение:**

Для быстрого сверления мягкой древесины, досок, ДСП, фанеры и т. д.

## Сверла по дереву

### Сверло по дереву, хромованадиевое (CV), с центрирующим острием



- Для использования с твердой и мягкой древесиной, фанерой, ДСП и т. д.
- Спиральное сверло по дереву из высококачественной улучшенной стали, закаленное, с центрирующим острием
- Аналогично DIN 7487

Диаметр мм	Общая длина мм	Рабочая длина мм	Товарная единица	№ для заказа
3	61	33	1	627986000*
4	75	43	1	627987000*
5	86	52	1	627988000*
6	97	60	1	627989000*
7	109	69	1	627990000*
8	117	75	1	627991000*
9	125	80	1	627992000*
10	133	87	1	627993000*
11	142	89	1	627994000*
12	151	96	1	627995000*
13	151	96	1	627996000*
14	151	97	1	627997000*
15	151	97	1	627998000*
16	151	97	1	627999000*
18	180	120	1	627339000*
20	200	130	1	627340000*
Кассета со сверлами по дереву 5 шт., в пластиковой кассете Ø 4 / 5 / 6 / 8 / 10 mm				627200000*
Кассета со сверлами по дереву 8 шт., в пластиковой кассете Ø 3 / 4 / 5 / 6 / 7 / 8 / 9 / 10 mm				627202000*

### Зенкерные насадки 90°



- Зенкерная насадка с 5 режущими кромками из высококачественной быстрорежущей стали HSS для остроугольной зенковки, с винтом с внутренним шестигранником, для установки на спиральное сверло по дереву
- Может также использоваться как ограничитель глубины, просто повернуть зенкер

Диаметр мм	Общая длина мм	Товарная единица	№ для заказа
3	26	1	625020000*
4	26	1	625021000*
5	26	1	625022000*
6	26	1	625023000*
8	26	1	625024000*
10	26	1	625025000*

### Зенкер по дереву



- Зенкерная насадка с 5 режущими кромками из высококачественной быстрорежущей стали HSS для остроугольной зенковки

Диаметр мм	Общая длина мм	Товарная единица	№ для заказа
16	43	1	623521000*

\* Розничная упаковка

Сверло по дереву с шестигранным хвостовиком, DIN 3126



- Высококачественный прецизионный инструмент, изготовленный из улучшенной стали
- Прецизионное, цельношлифованное (не свинчатое или сваренное из 2 частей изделие)
- Идеально подходит для дрелей, оснащенных быстросменным сверлильным патроном согласно DIN 3126.
- Точное соответствие требованиям DIN 3126 E 6.3 обеспечивает надежную защиту сверлильного патрона от повреждения.
- С центрирующим острием для точного надсверливания

Диаметр мм	Общая длина мм	Рабочая длина мм	Товарная единица	№ для заказа
2	55	20	1	627522000*
3	65	35	1	627523000*
4	75	40	1	627524000*
5	85	50	1	627525000*
6	90	55	1	627526000*
8	90	55	1	627527000*
10	100	60	1	627528000*
Кассета со сверлами по дереву 5 шт., с шестигранным хвостовиком (E 6,3), в пластиковой кассете Ø 3 / 4 / 5 / 6 / 8 мм				627111000*



Змеевидное сверло для дерева, с шестигранным хвостовиком



- Змеевидное сверло для дерева, с самоцентрирующимся острием с резьбой и подрезчиком
- Идеально подходит для сверления глубоких отверстий в твердой и мягкой древесине, особенно в балках
- Змеевидное сверло диаметром 6–12 мм: шестигранное крепление SW 10; змеевидное сверло диаметром 14–32 мм: шестигранное крепление SW 11

Диаметр мм	Общая длина мм	Рабочая длина мм	Товарная единица	№ для заказа
6	230	155	1	627115000*
7	230	155	1	627116000*
8	230	155	1	627124000*
10	230	155	1	627125000*
12	230	155	1	627126000*
14	230	155	1	627127000*
16	230	155	1	627128000*
18	230	155	1	627129000*
20	230	155	1	627130000*
22	230	155	1	627131000*
24	230	155	1	627132000*
26	230	155	1	627133000*
28	230	155	1	627134000*
30	230	155	1	627135000*
32	230	155	1	627136000*
8	460	385	1	627137000*
10	460	385	1	627138000*
12	460	385	1	627139000*
14	460	385	1	627140000*
16	460	385	1	627141000*
18	460	385	1	627142000*
20	460	385	1	627143000*
22	460	385	1	627144000*
24	460	385	1	627145000*
26	460	385	1	627146000*
28	460	385	1	627147000*
30	460	385	1	627148000*
32	460	385	1	627150000*

Сверло Форстнера, аналогично DIN 7483 G



- Сверло Форстнера, аналогично DIN 7483 G с центрирующим острием, 2 основными и 2 кольцевыми режущими кромками
- Для твердой и мягкой древесины, фанерованных деревянных панелей и т. д.
- Подходит для сверления глухих отверстий

Диаметр мм	Общая длина мм	Диаметр хвостовика мм	Товарная единица	№ для заказа
10	90	8	1	627579000*
12	90	8	1	627580000*
14	90	8	1	627581000*
15	90	10	1	627582000*
16	90	10	1	627583000*
18	90	10	1	627584000*
20	90	10	1	627585000*
22	90	10	1	627586000*
24	90	10	1	627587000*
25	90	12	1	627588000*
26	90	12	1	627589000*
28	90	12	1	627590000*
30	90	12	1	627591000*
32	90	12	1	627592000*
34	90	12	1	627593000*
35	90	12	1	627594000*
36	90	12	1	627595000*
38	90	12	1	627596000*
40	90	15	1	627597000*
45	90	15	1	627598000*
50	90	15	1	627599000*

Сверло по пластику с твердосплавными напайками



- Прецизионное сверло по пластику согласно DIN 7483 G с центрирующим острием, 2 острыми черновыми резцами и 2 основными режущими кромками из твердого сплава
- Для профессионального использования и сверления без сколов фанерованных деревянных панелей, а также всех разновидностей натурального дерева мягких и твердых пород

Диаметр мм	Общая длина мм	Диаметр хвостовика мм	Товарная единица	№ для заказа
20	90	8	1	625123000*
25	90	8	1	625126000*
30	90	8	1	625128000*
35	90	10	1	625129000*
40	90	10	1	625130000*

Перовое сверло по дереву, с шестигранным хвостовиком 1/4" (6,35 мм)



- Сверло по дереву из высококачественной улучшенной стали, с центрирующим острием для точного засверливания и двумя торцевыми режущими кромками для быстрого сверления без сколов в мягкой древесине, ДСП, фанере, легких строительных материалах и т. д.
- Шестигранный хвостовик 1/4" (6,35 мм) подходит к стандартному сверлильному патрону и держателю E 6,3.

Диаметр мм	Общая длина мм	Товарная единица	№ для заказа
8	160	1	627311000*
10	160	1	627312000*
12	160	1	627313000*
13	160	1	627314000*
14	160	1	627315000*
16	160	1	627316000*
17	160	1	627347000*
18	160	1	627317000*



\* Розничная упаковка

Диаметр мм	Общая длина мм	Товарная единица	№ для заказа
19	160	1	627318000*
20	160	1	627319000*
22	160	1	627320000*
24	160	1	627321000*
25	160	1	627322000*
26	160	1	627323000*
28	160	1	627324000*
30	160	1	627325000*
32	160	1	627326000*
36	160	1	627327000*
38	160	1	627328000*

**Удлинитель для перового сверла по дереву**

Рабочая длина мм	Товарная единица	№ для заказа
305	1	627329000*

**Наборы сверл для металла, камня, дерева**

	№ для заказа
 <p><b>Набор сверл</b> Сверла по камню, металлу и HSS-R, 9 предм. в пластиковой кассете по 3 x Ø 5 / 6 / 8 mm</p>	627179000*
 <p><b>Набор сверл</b> Сверла по камню, металлу и HSS-R, 18 предм. в пластиковой кассете по 1 x Ø 3 / 4 / 5 / 6 / 8 / 10 mm</p>	627190000

**Коронки**

**Универсальная коронка «Pionier», с твердосплавными напайками, с внутренней резьбой M 16**





- Твердосплавные зубья с двухсторонней опорой и увеличенная площадь пайки гарантируют надежную фиксацию и высокочерочное соединение материалов.
- Улучшенные вибрационные характеристики за счет специальной геометрии, увеличенных пространств для стружки и очистного паза
- Идеально подходит для электриков, плиточников, сантехников, техников по отоплению, строительных плотников и столяров мебели, мастерских кухонной мебели, самостоятельных мастеров
- Для массивного дерева, фанеры, ДСП, пластика, акрилового стекла, кафеля (твердость царапанья до 6), гипсовых блоков, газобетона, гераклитовых плит, асбестового шифера, полнотелого кирпича
- Максимальная глубина реза 60 мм
- Использовать только режим вращения, отключать режим удара или молотка.  
Коронки использовать только с установочным хвостовиком и центрирующим сверлом.

Диаметр мм	№ для заказа
25	627001000*
30	627002000*
35	627003000*
40	627004000*
50	627005000*
60	627006000*
63	627007000*
65	627008000*
68	627009000*
74	627010000*
80	627012000*
105	627013000*

\* Розничная упаковка

**Установочные хвостовики для универсальных коронок «Pionier»**

- Удобный быстросействующий затвор для быстрой замены центровочного сверла, без стопорного винта
- Защита инструмента при случайном включении ударного механизма: укороченные установочные пазы препятствуют передаче удара в перфораторах с держателем SDS-plus, что предотвращает повреждение инструмента
- Для работы с универсальными коронками «Pionier»
- Легкое изъятие керна путем разблокировки центровочного сверла, что позволяет вынуть керн из коронки
- Поверхности под ключ обеспечивают легкое отсоединение адаптера

Тип хвостовика	Общая длина мм	№ для заказа
 SW11	118	627037000*
 SDS-plus	118	627038000*
 SDS-plus	220	627039000*

**Центрирующее сверло, с твердосплавными напайками**

	№ для заказа
 <p><b>Центрирующее сверло</b> Для работы с твердосплавными ударными коронками и универсальными коронками «Pionier» (с внутренней резьбой M16) в сочетании с одним из установочных хвостовиков Диаметр: 8 мм Общая длина: 120 мм</p>	627040000*

**Биметаллические коронки**



- Коронки из биметалла с закаленными зубьями из высоколегированной быстрорежущей стали с содержанием кобальта 8 % для значительного увеличения износостойкости
- Более быстрое и мягкое снятие стружки благодаря оригинальной форме зубьев с нестандартной формой и шагом; за счет этого — уменьшение вибрации
- Оптимизированы для стального литья и серого чугуна, нержавеющей стали, конструкционной стали, алюминия, бронзы, меди, ПВХ, акрилового стекла, дерева.
- Максимальная глубина реза около 35 мм
- Резьба для коронок диаметром 14–30 мм: 1/2"–20 UNF; резьба для коронок диаметром 32–152 мм: 5/8 "–18 UNF
- Коронки использовать только с соответствующим установочным хвостовиком и центрирующим сверлом.

Диаметр мм	№ для заказа
14	625160000*
16	625161000*
17	625162000*
19	625163000*
20	625164000*
21	625165000*
22	625166000*
24	625167000*
25	625168000*
27	625169000*
29	625170000*
30	625171000*
32	625172000*
33	625173000*
35	625174000*
37	625175000*
38	625176000*
40	625177000*
41	625178000*
43	625179000*
44	625180000*
46	625181000*
48	625182000*

Диаметр мм	№ для заказа
51	625184000*
52	625185000*
54	625186000*
56	625187000*
57	625188000*
59	625189000*
60	625190000*
64	625191000*
65	625192000*
67	625193000*
68	625194000*
70	625195000*
73	625196000*
76	625197000*
79	625198000*
83	625199000*
86	625200000*
89	625201000*
92	625202000*
95	625203000*
98	625204000*
102	625205000*
105	625206000*
108	625207000*
111	625208000*
114	625209000*
121	625210000*
127	625211000*
140	625213000*
152	625214000*

**Хвостовики для биметаллических коронок**

Наименование	Диаметр коронки	Тип хвостовика	№ для заказа
 Адаптер SW 9/ 1/2"-20 UNF	14 - 30 mm	SW9	625215000*
 Адаптер SW 9/ 5/8"-18 UNF	32 - 152 mm	SW9	625216000*
 Адаптер SDS-plus/ 1/2"-20 UNF	14 - 30 mm	SDS-plus	625217000*
 Адаптер SDS-plus/ 5/8"-18 UNF	32 - 152 mm	SDS-plus	625218000*

**Центрирующее сверло**

	№ для заказа
 <b>Центрирующее сверло</b> Для работ с биметаллическими коронками в сочетании с хвостовиками: от 625215000 до 625218000 Диаметр: 6,35 мм	625220000*

**Наборы биметаллических коронок**

	№ для заказа
 <b>Набор биметаллических коронок 1, 8 предм.</b> Включает: Биметаллические коронки диаметром 22, 29, 35, 44, 51 и 68 мм Установочный хвостовик для коронок диаметром 14–30 мм (SW 9/ 1/2"-20 UNF) Установочный хвостовик для коронок диаметром 32–152 мм (SW 9/ 5/8"-18 UNF) Центрирующее сверло Пластиковый кофр	625434000*
 <b>Набор биметаллических коронок 2, 11 предм.</b> Включает: Биметаллические коронки диаметром 19, 22, 29, 35, 44, 51, 57, 64 и 68 мм Установочный хвостовик для коронок диаметром 14–30 мм (SW 9/ 1/2"-20 UNF) Установочный хвостовик для коронок диаметром 32–152 мм (SW 9/ 5/8"-18 UNF) Центрирующее сверло Пластиковый кофр	625435000*

**Комплект коронок для дерева**

	№ для заказа
 <b>Коронка</b> С 8 сменными насадками диаметром 25–68 мм, с центрирующим сверлом диаметром 6 мм, хвостовик диаметром 10 мм	623531000*

**Насадки**

**Угловая насадка для сверления и заворачивания**

	№ для заказа
 <b>Угловая насадка для сверления и заворачивания</b> ■ Для облегчения сверления и завинчивания/вывинчивания в труднодоступных местах ■ Шпиндель с внутренним шестигранником для бит-отверток; зажимная втулка для инструментальных насадок ■ Подходит для правого и левого вращения ■ Быстроразъемное соединение Metabo ■ Передаточное число 1:1; макс. нагрузка 100 Нм ■ С предохранительным винтом патрона сверла и шестигранной гайкой Крепежное отверстие: 43 мм Резьба шпинделя: 1/2" – 20 UNF Шпиндель с внутренним шестигранником: 1/4" (6,35 мм) Вес: 0,5 кг	631078000*

\* Розничная упаковка



Насосы-насадки		№ для заказа
	<b>Насос-насадка BPV 01</b> <ul style="list-style-type: none"> <li>■ Самовсасывающий</li> <li>■ Подходит для приводных машин с частотой вращения от 1800 до 2600 об/мин</li> <li>■ Зажимается своей цапфой в сверлильном патроне приводной машины</li> <li>■ Температура воды: макс. 50° C</li> </ul> Максимальная производительность: 1500 л/ч Максимальная высота всасывания: 2 м Максимальная высота подачи: 4 м Соединительный патрубок для шланга: 1/2" Вес: 0,1 кг	627621000*
	<b>Насос-насадка BPV 03</b> <ul style="list-style-type: none"> <li>■ Самовсасывающий</li> <li>■ Подходит для приводных машин со скоростью вращения до 3400 об/мин</li> <li>■ Быстроразъемное соединение Metabo</li> </ul> Максимальная производительность: 3000 л/ч Максимальная высота всасывания: 4 м Максимальная высота подачи: 20 м Крепежное отверстие: 43 мм Соединительный патрубок для шланга: R 3/4" Вес: 0,6 кг	627640000*

Шестигранная гайка		№ для заказа
	<b>Шестигранная гайка</b> С внутренней резьбой 1/2"-20 UNF; для привода насадки 631078000 или насоса-насадки 627640000 от машин, имеющих шпindel с резьбой 1/2"-20 UNF, но без шестигранной гайки на шпинделе, требуется шестигранная гайка SW 19 с внутренней резьбой 1/2"-20 UNF.	627601000*

Гибкий вал		№ для заказа
	<b>Гибкий вал</b> <ul style="list-style-type: none"> <li>■ Подходит для скорости вращения от 2000 до 5000 об/мин</li> </ul> Длина: 1,2 м Диаметр цапфы привода: 6 мм Отверстие зажима: 6 мм Вес: 0,8 кг	627608000*

Зажимной блок		№ для заказа
	<b>Зажимной блок</b> <ul style="list-style-type: none"> <li>■ Для надежного зажима дрели, ударной дрели, прямошлифовальной машины и двигателя фрезера при работах с гибкими валами. Крепежное отверстие диаметром 43 мм. Струбцина (627107000) предназначена для надежной фиксации</li> </ul>	627354000*

Струбцина		№ для заказа
	<b>Струбцина</b> <ul style="list-style-type: none"> <li>■ Для надежного крепления на верстаке</li> </ul>	627107000*

\* Розничная упаковка

## Сверлильные стойки



Сверлильные стойки		№ для заказа
	<b>Сверлильная стойка 890</b> <ul style="list-style-type: none"> <li>■ Благодаря конструкции подающего механизма максимальная глубина сверления 65 мм достигается одним движением</li> <li>■ Асимметричное расположение стойки на плите основания позволяет обрабатывать большие заготовки</li> <li>■ Ничем не ограниченный доступ к элементам управления дрели и к сверлильной стойке благодаря наклонной консоли</li> <li>■ Регулируемый ограничитель глубины</li> </ul> Вылет: 165 мм Рабочий ход: 65 мм Высота стойки: 500 мм Диаметр стойки: 40 мм Крепежное отверстие: 43 мм Основание: 220 x 213 мм Вес: 5,5 кг	600890000

Магнитная сверлильная стойка		№ для заказа
	<b>Магнитная сверлильная стойка M 100</b> <ul style="list-style-type: none"> <li>■ Магнитное основание с большим усилием притяжения для обеспечения безопасности выполняемых работ</li> <li>■ При использовании страховочной цепи пригодно также для работы на вертикальных, наклонных поверхностях или над головой</li> <li>■ Регулировка суппорта по высоте при помощи малой шестерни и зубчатой рейки</li> <li>■ Верхнюю часть магнитной сверлильной стойки можно поворачивать и сдвигать в сторону так, чтобы кончик вставленного в дрель сверла находился над маркировкой, выполненной керном в обрабатываемом материале.</li> <li>■ Розетка для дрели на сверлильной стойке</li> <li>■ Дополнительная опора для компенсации усилия, возникающего при сверлении</li> <li>■ Лимб для индикации глубины сверления</li> <li>■ Можно дополнить дрелью В 32/3, чтобы получить магнитный сверлильный блок с макс. диаметром сверления 100 мм (со сверлом для отверстий под резьбу)</li> </ul> Крепежное отверстие: 65 мм Ход сверла: 260 мм Максимальная высота: 650 мм Сила магнита (макс.): 18 000 Н Размеры магнитного основания: 110 x 220 мм Вес: 22 кг Объем поставки: Цепь безопасности, крепежный болт G 3/4", угловые винтоверты SW5 и SW8, стальной чемодан	627100000

## Машинные тиски

	Размер губок мм	Диапазон зажима мм	№ для заказа
	80 x 45	86	612003000
	100 x 58	100	612001000



## Принадлежности для шлифования и полирования

		№ для заказа
	<b>Опорная тарелка из резины</b> Размеры: диаметр 125 мм Крепежный хвостовик: диаметр 8 мм Товарная единица: 1	623259000*
	<b>Шлифовальная губка на липучке</b> Для полирования лакированных поверхностей Размеры: диаметр 130 мм Товарная единица: 1	631222000*



Стальные проволочные щетки

Крепежный хвостовик, диаметр мм	Наруж. диаметр мм	Исполнение	№ для заказа
<b>Круглая проволочная щетка, рифленая нержавеющая сталь</b> <ul style="list-style-type: none"> <li>■ Для легкой обработки поверхностей и снятия заусенцев в сфере общей металлообработки</li> <li>■ Для обработки профилей, сварных швов, кромок, зубчатых колес, пазов, узких поверхностей</li> <li>■ Вид отделки: проволока из рифленой нержавеющей стали</li> </ul>			
6	75	рифленая	630550000*
6	100	рифленая	630551000*
<b>Чашечная проволочная щетка, рифленая сталь</b> <ul style="list-style-type: none"> <li>■ Для легкой обработки поверхностей и снятия заусенцев в сфере общей металлообработки</li> <li>■ Для обработки больших поверхностей, сварных швов, металлических пластин</li> </ul>			
6	50	рифленая	626790000*
6	75	рифленая	630552000*
<b>Кистевая проволочная щетка, рифленая сталь</b> <ul style="list-style-type: none"> <li>■ Для легкой обработки поверхностей и снятия заусенцев в сфере общей металлообработки</li> <li>■ Для обработки труднодоступных участков и внутренних поверхностей</li> </ul>			
6	25	рифленая	630554000*

Принадлежности для удаления пыли

	№ для заказа
 <b>Адаптер для пылесоса DDE 14</b> <ul style="list-style-type: none"> <li>■ Адаптер для пылесоса для вытяжки пыли в высверливаемом отверстии</li> <li>■ Безопасное сверление стен и потолков без пыли</li> <li>■ Благодаря 2-камерной системе и уплотнению из губчатой резины он надежно удерживается на практически любых (даже неровных) основаниях, а также на побелке, природном камне, грубоволокнистых обоях. Минимальные остатки пыли после сверления на стенах и обоях.</li> <li>■ Адаптер надевается на имеющийся всасывающий шланг. Разрезание, создаваемое пылесосом, удерживает адаптер на соответствующем основании.</li> </ul> Диаметр сверла: 4–14 мм	630829000*
 <b>Адаптер для пылесоса DDE 72</b> <ul style="list-style-type: none"> <li>■ Адаптер для пылесоса для вытяжки пыли в высверливаемом отверстии</li> <li>■ Безопасное сверление стен и потолков без пыли</li> <li>■ Благодаря 2-камерной системе и уплотнению из губчатой резины он надежно удерживается на практически любых (даже неровных) основаниях, а также на побелке, природном камне, грубоволокнистых обоях. Минимальные остатки пыли после сверления на стенах и обоях.</li> <li>■ Адаптер надевается на имеющийся всасывающий шланг. Разрезание, создаваемое пылесосом, удерживает адаптер на соответствующем основании.</li> </ul> Диаметр сверла: 72 мм	631343000*

Прочие принадлежности для обычных и ударных дрелей

	№ для заказа
 <b>Дополнительная рукоятка</b> Стандартное исполнение Диаметр крепежного отверстия: 43 мм	631052000*
 <b>Дополнительная рукоятка, длинная</b> Удлиненное исполнение, особенно подходит для работы с инструментами с высоким крутящим моментом; с предохранительным винтом против соскальзывания с шейки инструмента Диаметр крепежного отверстия: 43 мм	631074000*
 <b>Переходная втулка 1/2"–3/8"</b> <ul style="list-style-type: none"> <li>■ для обычных и ударных дрелей</li> </ul>	630704000

\* Розничная упаковка

Перфораторы:  
мощные машины для самых тяжелых работ.

Мощные перфораторы от Metabo незаменимы там, где требуется обработка твердых материалов, например, камня или бетона. Их пневматический ударный механизм производит удары с чрезвычайно высокой энергией, требуя незначительного прижимного усилия. Мощный ударный механизм прецизионно установлен в корпусе из алюминиевого сплава, выдерживающего даже самые тяжелые механические нагрузки. Благодаря повышенной мощности в сочетании с оптимизированной эргономикой перфораторы Metabo идеальны для использования в сложных условиях.





VARIO TACHO CONSTAMATIC



MARATHON MOTOR



S-AUTOMATIC MECHANICAL SAFETY CLUTCH



RESTART PROTECTION

**Предохранительная муфта Metabo S-automatic**  
механическое отсоединение привода при блокировке сверла для обеспечения безопасности работ

**Полноволновая электроника Vario-Tacho-Constamatic (VTC)**  
для работы с числом оборотов в зависимости от материала, остающимся неизменным под нагрузкой

**Двигатель Metabo Marathon**  
с защитой от пыли для длительного срока службы

**Защита от повторного пуска**  
предотвращает непреднамеренный запуск после прерывания электропитания



QUICK

**Система быстрой смены патрона Metabo Quick**  
быстрая смена ударопрочного патрона SDS-plus на быстрозажимной сверлильный патрон для сверления по дереву и металлу

**Мощный ударный механизм, прецизионно установленный в корпусе из алюминиевого сплава**  
долговечный и прочный

**Идеальная эргономика**  
за счет расположения центра тяжести возле руки и оптимизированной формы ручки

UHEV 2860-2 Quick



**Высочайшая производительность**  
Энергия единичного удара  
3,4 Дж / 1100 Вт



**Универсальный в применении**  
Будь то ударное сверление, долбление или сверление без удара — новое поколение перфораторов последовательно адаптируется к требованиям профессионалов



**Перфоратор универсальный с двухскоростным редуктором**  
Две скорости для увеличения производительности сверления без удара, например, в пористом бетоне, пустотелом кирпиче, древесине или металле

Какой перфоратор лучше подходит для ваших задач?

Возможные варианты функциональности:



- 4 функции:**
- Бурение
  - Сверление с 2 скоростями
  - Долбление



- 3 функции:**
- Бурение
  - Сверление
  - Долбление



- 2 функции:**
- Бурение
  - Сверление



- 2 функции:**
- Бурение
  - Долбление



- 1 функция:**
- Долбление

Ударное сверление в бетоне/камне (диаметр в мм)	Долбление легкое	Долбление тяжелое	Макс. энергия единичного удара*	Напряжение/номинальная потребляемая мощность аккумулятора	Сменный патрон	Электроника обеспечения постоянного числа оборотов	Антивибрационная система MVT	Встроенное устройство удаления пыли
---	------------------	-------------------	---------------------------------	---	----------------	--	------------------------------	-------------------------------------

**Аккумуляторные перфораторы SDS-plus**

	KHA 18 LTX	24 mm	■	-	2,2 J	18 V				
	KHA 18 LTX BL 24 Quick	24 mm	■	-	2,2 J	18 V	●	●	●	●**
	KHA 18 LTX BL 24 Quick Set ISA	24 mm	■	-	2,2 J	18 V	●	●	●	●
	KHA 36-18 LTX 32	32 mm	■■■	■	3,1 J	2 x 18 V	●		●	
	KHA 36 LTX	32 mm	■■■	■	3,1 J	36 V	●		●	

**2-скоростные универсальные перфораторы SDS-plus**

	UHE 2660-2 Quick	26 mm	■	-	2,8 J	800 W	●			
	UHEV 2860-2 Quick	28 mm	■■	■	3,4 J	1.100 W	●	●		

Применение: ■ подходит ■■■ хорошо подходит ■■■ оптимально Оснащение: ● в наличии

Ударное сверление в бетоне/камне (диаметр в мм)	Долбление легкое	Долбление тяжелое	Макс. энергия единичного удара*	Номинальная потребляемая мощность	Сменный патрон	Электроника обеспечения постоянного числа оборотов	Антивибрационная система MVT
---	------------------	-------------------	---------------------------------	-----------------------------------	----------------	--	------------------------------

**Перфораторы SDS-plus**

	BHE 2444	24 mm	-	-	2,3 J	800 W			
	BHE 2644	26 mm	-	-	2,3 J	800 W			

**Комбинированные перфораторы SDS-plus**

	KHE 2444	24 mm	■	-	2,3 J	800 W			
	KHE 2644	26 mm	■	-	2,3 J	800 W			
	KHE 2660 Quick	26 mm	■■	-	3,0 J	850 W	●		
	KHE 2860 Quick	28 mm	■■	-	3,2 J	880 W	●		
	KHE 3251 / KHE 3250	32 mm	■■■	■	3,1 J	800 W	● / -		●

**Комбинированные перфораторы SDS-max**

	KHE 5-40	40 mm	■■■	■■	7,5 J	1.010 W		●	●
	KHE 56	45 mm	■■	■■	8,5 J	1.300 W		●	●
	KHE 76	50 mm	■■	■■■	11,9 J	1.500 W		●	●
	KHE 96	50 mm	■	■■■	20 J	1.700 W		●	●

**Отбойные молотки SDS-max**

	MHE 5		■■■	■■	8,6 J	1.300 W		●	●
	MHE 96		■	■■■	20 J	1.600 W		●	●

\*согласно EPTA 05/2009  
\*\* в комбинации с ISA 18 LTX 24 (принадлежность)

18 V



Технические характеристики		Аккумуляторный комбинированный перфоратор KNA 18 LTX
Тип аккумуляторного блока	Li-Ion / LiHD	
Напряжение аккумуляторного блока	18 V	
Макс. энергия единичного удара (EPTA)	2,2 J	
Макс. число ударов	4.000 /min	
Диаметр сверления в бетоне бурами	24 mm	
Диаметр сверления в каменной кладке сверлильными коронками	68 mm	
Диаметр сверления, сталь	13 mm	
Диаметр сверления, мягкая древесина	25 mm	
Число оборотов холостого хода	0 - 1.100 /min	
Крепление инструмента	SDS-plus	
Вес (с аккумуляторным блоком)	2,9 kg	

Объем поставки		600210
№ для заказа		
Ударопрочный патрон для инструментов с хвостовиком SDS-plus		■
Прорезиненная дополнительная рукоятка		■
Ограничитель глубины сверления		■
Ремень для переноски		■
2 аккумуляторных блока LiHD (18 В / 4,0 А·ч)		■
Зарядное устройство ASC 30–36 В «AIR COOLED»		■
Пластиковый кофр		■

Варианты комплектации см. в прайс-листе Metabo и на веб-сайте компании

**Преимущества изделия**

- Комбинированный перфоратор с 3 функциями: бурение, сверление и долбление
- Электроника Vario (V) — управление числом оборотов в соответствии со свойствами материала
- Предохранительная муфта Metabo S-automatic: механическое отсоединение привода при блокировке сверла для обеспечения безопасности во время работ
- Светодиодная рабочая подсветка для оптимального обзора места сверления
- Аккумуляторные блоки с индикатором емкости для контроля уровня заряда

**Системные компоненты**

Принадлежности → 289 | Аккумуляторные блоки → 72

18 V



Технические характеристики		Аккумуляторный комбинированный перфоратор KNA 18 LTX BL 24 Quick	Аккумуляторный комбинированный перфоратор KNA 18 LTX BL 24 Quick Set ISA
Тип аккумуляторного блока	Li-Ion / LiHD		
Напряжение аккумуляторного блока	18 V		
Макс. энергия единичного удара (EPTA)	2,2 J		
Макс. число ударов	4.500 /min		
Диаметр сверления в бетоне бурами	24 mm		
Диаметр сверления в каменной кладке сверлильными коронками	68 mm		
Диаметр сверления, сталь	13 mm		
Диаметр сверления, мягкая древесина	25 mm		
Число оборотов холостого хода	0 - 1.200 /min		
Крепление инструмента	SDS-plus		
Вес (с аккумуляторным блоком)	3,7 kg		4,5 kg

Объем поставки		600211660	600211930
№ для заказа			
Встроенное устройство удаления пыли ISA 18 LTX 24			■
Сменная всасывающая головка			■
Ударопрочный патрон для инструментов с хвостовиком SDS-plus		■	■
Быстрозажимной сверлильный патрон для инструментов с цилиндрическим хвостовиком		■	■
Прорезиненная дополнительная рукоятка		■	■
Ограничитель глубины сверления		■	■
2 аккумуляторных блока LiHD (18 В / 5,5 А·ч)		■	
Аккумуляторный блок LiHD (18 В / 5,5 А·ч)			■
Аккумуляторный блок LiHD (18 В / 4,0 А·ч)			■
Зарядное устройство ASC 30–36 В «AIR COOLED»		■	■
Пластиковый кофр		■	■

Варианты комплектации см. в прайс-листе Metabo и на веб-сайте компании

**Преимущества изделия**

- Сверление без пыли благодаря компактному устройству удаления пыли ISA 18 LTX 24 (принадлежности)
- Сверление без пыли благодаря компактному устройству удаления пыли ISA 18 LTX 24
- Очень легкий и удобный аккумуляторный перфоратор со встроенным разъемом для устройства пылеудаления
- Максимальная мощность сверления, эффективность и долговечность за счет бесщеточной технологии и мощного ударного механизма
- Комбинированный перфоратор с 3 функциями: бурение, сверление и долбление
- Metabo VibraTech (MVT): работа без усталости и вреда для здоровья также в продолжительном режиме
- Система Metabo Quick: быстрая, без инструментов смена патронов для работы с цилиндрическими сверлами и сверлами SDS-Plus
- Электроника Vario-Constamatic (VC) для сверления с числом оборотов, отвечающим свойствам материала и остающимся практически неизменным под нагрузкой
- Двойная защита за счет электронного и механического отключения при блокировании сверла
- Светодиодная рабочая подсветка для оптимального обзора места сверления

**Системные компоненты**

Принадлежности → 289, 306 | Аккумуляторные блоки → 72

01  
02  
03  
04  
05  
06  
07  
08  
09  
10  
11  
12  
13  
14  
15

2x 18 V  
36 V



**Технические характеристики**

**Аккумуляторный комбинированный перфоратор KNA 36-18 LTX 32**

Тип аккумуляторного блока	Li-Ion / LiHD
Напряжение аккумуляторного блока	18 V
Макс. энергия единичного удара (EPTA)	3,1 J
Макс. число ударов	4.500 /min
Диаметр сверления в бетоне бурами	32 mm
Диаметр сверления в каменной кладке сверлильными коронками	68 mm
Диаметр сверления, сталь	13 mm
Диаметр сверления, мягкая древесина	30 mm
Число оборотов холостого хода	0 - 1.100 /min
Крепление инструмента	SDS-plus
Вес (с аккумуляторным блоком)	5,8 kg

**Аккумуляторный комбинированный перфоратор KNA 36 LTX**

Тип аккумуляторного блока	Li-Ion / LiHD
Напряжение аккумуляторного блока	36 V
Макс. энергия единичного удара (EPTA)	3,1 J
Макс. число ударов	4.500 /min
Диаметр сверления в бетоне бурами	32 mm
Диаметр сверления в каменной кладке сверлильными коронками	68 mm
Диаметр сверления, сталь	13 mm
Диаметр сверления, мягкая древесина	30 mm
Число оборотов холостого хода	0 - 1.100 /min
Крепление инструмента	SDS-plus
Вес (с аккумуляторным блоком)	4,9 kg

**Объем поставки**

№ для заказа	600796	600795
Ударопрочный патрон для инструментов с хвостовиком SDS-plus	■	■
Быстрозажимной сверлильный патрон для инструментов с цилиндрическим хвостовиком	■	■
Дополнительная рукоятка Metabo VibraTech (MVT)	■	■
Ограничитель глубины сверления	■	■
4 аккумуляторных блока Li-Power (18 В / 8,0 А·ч)	■	■
2 аккумуляторных блока Li-Power (36 В / 5,2 А·ч)	■	■
2 быстрозарядных устройства ASC Ultra «AIR COOLED»	■	■
Быстрозарядное устройство ASC Ultra «AIR COOLED»	■	■
Пластиковый кофр	■	■
Кофр MetaLoc	■	■

Варианты комплектации см. в прайс-листе Metabo и на веб-сайте компании

**Преимущества изделия**

- 100 % совместимость в классе 18 В: высокая производительность 36 В благодаря двум аккумуляторным блокам по 18 В от Metabo
- Комбинированный перфоратор с 3 функциями: бурение, сверление и долбление
- Metabo VibraTech (MVT): работа без усталости и вреда для здоровья также в продолжительном режиме
- Эргономичная форма корпуса для долбежных работ без дополнительной рукоятки
- Система Metabo Quick: быстрая, без инструментов смена патронов для работы с цилиндрическими сверлами и сверлами SDS-Plus
- Электроника Vario (V) — управление числом оборотов в соответствии со свойствами материала
- Предохранительная муфта Metabo S-automatic: механическое отсоединение привода при блокировке сверла для обеспечения безопасности во время работ
- Аккумуляторные блоки с индикатором емкости для контроля уровня заряда

**Системные компоненты**

Принадлежности → 289 | Аккумуляторные блоки → 72



**Технические характеристики**

**Перфоратор универсальный UHE 2660-2 Quick**

Макс. энергия единичного удара (EPTA)	2,8 J
Макс. число ударов	4.200 /min
Номинальная потребляемая мощность	800 W
Диаметр сверления в бетоне бурами	26 mm
Диаметр сверления в каменной кладке сверлильными коронками	68 mm
Диаметр сверления, сталь	13 mm/6 mm
Диаметр сверления, мягкая древесина	32 mm/28 mm
Число оборотов холостого хода	0 - 1.050 / 0 - 2.500 /min
Число оборотов при номинальной нагрузке	790/1.860 /min
Крепление инструмента	SDS-plus
Диаметр зажимной шейки	50 mm
Вес без сетевого кабеля	3,1 kg
Длина кабеля	4 m

**Перфоратор универсальный UHEV 2860-2 Quick**

Макс. энергия единичного удара (EPTA)	3,4 J
Макс. число ударов	4.500 /min
Номинальная потребляемая мощность	1.100 W
Диаметр сверления в бетоне бурами	28 mm
Диаметр сверления в каменной кладке сверлильными коронками	68 mm
Диаметр сверления, сталь	13 mm/6 mm
Диаметр сверления, мягкая древесина	35 mm/30 mm
Число оборотов холостого хода	0 - 900 / 0 - 2.100 /min
Число оборотов при номинальной нагрузке	900/2.100 /min
Крепление инструмента	SDS-plus
Диаметр зажимной шейки	50 mm
Вес без сетевого кабеля	3,3 kg
Длина кабеля	4 m

**Объем поставки**

№ для заказа	600697	600713
Ударопрочный патрон для инструментов с хвостовиком SDS-plus	■	■
Быстрозажимной сверлильный патрон для инструментов с цилиндрическим хвостовиком	■	■
Прорезиненная дополнительная рукоятка	■	■
Ограничитель глубины сверления	■	■
Пластиковый кофр	■	■

**Преимущества изделия**

- Электроника Vario (V) — управление числом оборотов в соответствии со свойствами материала
- Полноволновая электроника Vario-Tacho-Constamatic (VTC) для управления числом оборотов согласно свойствам материала и сохранения его практически неизменным под нагрузкой
- Защита от повторного пуска: предотвращает непреднамеренный запуск после прерывания электропитания
- Перфоратор универсальный с 4 функциями: бурение, сверление на двух скоростях и долбление
- Система Metabo Quick: быстрая смена ударопрочного патрона SDS-Plus на быстрозажимной сверлильный патрон для сверления по дереву и металлу
- Регулировочное колесо для установки числа оборотов и числа ударов
- Двухскоростной редуктор: две скорости для эффективного сверления в дереве и металле
- Двигатель Metabo Marathon с защитой от пыли для обеспечения длительного срока службы
- Мощный ударный механизм, прецизионно установленный в корпусе из алюминиевого сплава: долговечный и прочный
- Превосходная эргономичность благодаря расположению центра тяжести возле руки и оптимизированной формы ручки
- Расположенный внизу переключатель защищен от повреждения и пыли
- Предохранительная муфта Metabo S-automatic: механическое отсоединение привода при блокировке сверла для обеспечения безопасности во время работ
- Фиксируемый переключатель для удобства при продолжительной работе
- Шарнирный кабельный ввод для защиты сетевого кабеля и максимальной свободы перемещения во время работы

**Системные компоненты**

Принадлежности → 289



Технические характеристики	Перфоратор VHE 2444	Перфоратор VHE 2644
Макс. энергия единичного удара (ЕРТА)	2,3 J	2,3 J
Макс. число ударов	5.400 /min	5.400 /min
Номинальная потребляемая мощность	800 W	800 W
Диаметр сверления в бетоне бурами	24 mm	26 mm
Диаметр сверления в каменной кладке сверлильными коронками	68 mm	68 mm
Диаметр сверления, сталь	13 mm	13 mm
Диаметр сверления, мягкая древесина	30 mm	30 mm
Число оборотов холостого хода	0 - 1.230 /min	0 - 1.150 /min
Число оборотов при номинальной нагрузке	880 /min	960 /min
Крепление инструмента	SDS-plus	SDS-plus
Диаметр зажимной шейки	43 mm	43 mm
Вес без сетевого кабеля	2,3 kg	2,7 kg
Длина кабеля	4 m	4 m

**Объем поставки**

№ для заказа	606153	606156
Ударопрочный патрон для инструментов с хвостовиком SDS-plus	■	■
Дополнительная рукоятка	■	■
Ограничитель глубины сверления	■	■
Пластиковый кофр	■	■

**Преимущества изделия**

- Управляемый электроникой плавный пуск для точной засверловки
  - Мощный ударный механизм, прецизионно установленный в корпусе из алюминиевого сплава: долговечный и прочный
  - Рукоятка с противоскользящей поверхностью Softgrip
- Перфоратор с 2 функциями: бурение и сверление
  - Электроника Vario (V) — управление числом оборотов в соответствии со свойствами материала
  - Предохранительная муфта Metabo S-automatic: механическое отсоединение привода при блокировке сверла для обеспечения безопасности во время работ

**Системные компоненты**

Принадлежности → 289



Технические характеристики	Перфоратор комбинированный KHE 2444	Перфоратор комбинированный KHE 2644
Макс. энергия единичного удара (ЕРТА)	2,3 J	2,3 J
Макс. число ударов	5.400 /min	5.400 /min
Номинальная потребляемая мощность	800 W	800 W
Диаметр сверления в бетоне бурами	24 mm	26 mm
Диаметр сверления в каменной кладке сверлильными коронками	68 mm	68 mm
Диаметр сверления, сталь	13 mm	13 mm
Диаметр сверления, мягкая древесина	30 mm	30 mm
Число оборотов холостого хода	0 - 1.230 /min	0 - 1.150 /min
Число оборотов при номинальной нагрузке	880 /min	960 /min
Крепление инструмента	SDS-plus	SDS-plus
Диаметр зажимной шейки	43 mm	43 mm
Вес без сетевого кабеля	2,4 kg	2,9 kg
Длина кабеля	4 m	4 m

**Объем поставки**

№ для заказа	606154	606157
Ударопрочный патрон для инструментов с хвостовиком SDS-plus	■	■
Дополнительная рукоятка	■	■
Ограничитель глубины сверления	■	■
Пластиковый кофр	■	■

**Преимущества изделия**

- Управляемый электроникой плавный пуск для точной засверловки
  - Мощный ударный механизм, прецизионно установленный в корпусе из алюминиевого сплава: долговечный и прочный
- Комбинированный перфоратор с 3 функциями: бурение, сверление и долбление
  - Электроника Vario (V) — управление числом оборотов в соответствии со свойствами материала
  - Предохранительная муфта Metabo S-automatic: механическое отсоединение привода при блокировке сверла для обеспечения безопасности во время работ
  - Фиксируемый переключатель для удобства при продолжительной работе

**Системные компоненты**

Принадлежности → 289

01  
02  
03  
04  
05  
06  
07  
08  
09  
10  
11  
12  
13  
14  
15



**Технические характеристики**

**Перфоратор комбинированный KHE 2660 Quick**

**Перфоратор комбинированный KHE 2860 Quick**

Макс. энергия единичного удара (ЕРТА)	3 J	3,2 J
Макс. число ударов	4.300 /min	4.400 /min
Номинальная потребляемая мощность	850 W	880 W
Диаметр сверления в бетоне бурами	26 mm	28 mm
Диаметр сверления в каменной кладке сверлильными коронками	68 mm	68 mm
Диаметр сверления, сталь	13 mm	13 mm
Диаметр сверления, мягкая древесина	32 mm	32 mm
Число оборотов холостого хода	0 - 1.100 /min	0 - 1.150 /min
Число оборотов при номинальной нагрузке	830 /min	870 /min
Крепление инструмента	SDS-plus	SDS-plus
Диаметр зажимной шейки	50 mm	50 mm
Вес без сетевого кабеля	3,1 kg	3,1 kg
Длина кабеля	4 m	4 m

**Объем поставки**

№ для заказа	600663	600878
Ударопрочный патрон для инструментов с хвостовиком SDS-plus	■	■
Быстрозажимной сверлильный патрон для инструментов с цилиндрическим хвостовиком	■	■
Прорезиненная дополнительная рукоятка	■	■
Ограничитель глубины сверления	■	■
Пластиковый кофр	■	■

**Преимущества изделия**

- Комбинированный перфоратор с 3 функциями: бурение, сверление и долбление
- Система Metabo Quick: быстрая смена ударопрочного патрона SDS-Plus на быстрозажимной сверлильный патрон для сверления по дереву и металлу
- Превосходная эргономичность благодаря расположению центра тяжести возле руки и оптимизированной формы ручки
- Расположенный внизу переключатель защищен от повреждения и пыли
- Электроника Vario (V) — управление числом оборотов в соответствии со свойствами материала
- Двигатель Metabo Marathon с защитой от пыли для обеспечения длительного срока службы
- Мощный ударный механизм, прецизионно установленный в корпусе из алюминиевого сплава: долговечный и прочный
- Предохранительная муфта Metabo S-automatic: механическое отсоединение привода при блокировке сверла для обеспечения безопасности во время работ
- Фиксируемый переключатель для удобства при продолжительной работе
- Шарнирный кабельный ввод для защиты сетевого кабеля и максимальной свободы перемещения во время работы

**Системные компоненты**

Принадлежности ➔ 289



**Технические характеристики**

**Перфоратор комбинированный KHE 3250**

**Перфоратор комбинированный KHE 3251**

Макс. энергия единичного удара (ЕРТА)	3,1 J	3,1 J
Макс. число ударов	4.470 /min	4.470 /min
Номинальная потребляемая мощность	800 W	800 W
Диаметр сверления в бетоне бурами	32 mm	32 mm
Диаметр сверления в каменной кладке сверлильными коронками	82 mm	82 mm
Диаметр сверления, сталь	13 mm	13 mm
Диаметр сверления, мягкая древесина	35 mm	35 mm
Число оборотов холостого хода	0 - 1.150 /min	0 - 1.150 /min
Число оборотов при номинальной нагрузке	920 /min	920 /min
Крепление инструмента	SDS-plus	SDS-plus
Диаметр зажимной шейки	50 mm	50 mm
Вес без сетевого кабеля	3,4 kg	3,6 kg
Длина кабеля	4 m	4 m

**Объем поставки**

№ для заказа	600637	600659
Ударопрочный патрон для инструментов с хвостовиком SDS-plus	■	■
Быстрозажимной сверлильный патрон для инструментов с цилиндрическим хвостовиком	■	■
Дополнительная рукоятка Metabo VibraTech (MVT)	■	■
Ограничитель глубины сверления	■	■
Пластиковый кофр	■	■

**Преимущества изделия**

- Система Metabo Quick: быстрая смена ударопрочного патрона SDS-Plus на быстрозажимной сверлильный патрон для сверления по дереву и металлу
- Комбинированный перфоратор с 3 функциями: бурение, сверление и долбление
- Metabo VibraTech (MVT): встроенная амортизационная система и дополнительная рукоятка для снижения вибрации и защиты здоровья
- Эргономичная форма корпуса для долбежных работ без дополнительной рукоятки
- Электроника Vario (V) — управление числом оборотов в соответствии со свойствами материала
- Двигатель Metabo Marathon с защитой от пыли для обеспечения длительного срока службы
- Мощный ударный механизм, прецизионно установленный в корпусе из алюминиевого сплава: долговечный и прочный
- Предохранительная муфта Metabo S-automatic: механическое отсоединение привода при блокировке сверла для обеспечения безопасности во время работ
- Шарнирный кабельный ввод для защиты сетевого кабеля и максимальной свободы перемещения во время работы

**Системные компоненты**

Принадлежности ➔ 289



Технические характеристики	Перфоратор комбинированный KHE 5-40	Перфоратор комбинированный KHE 56
Макс. энергия единичного удара (ЕРТА)	7,5 J	8,5 J
Макс. число ударов	3.200 /min	2.840 /min
Номинальная потребляемая мощность	1.010 W	1.300 W
Диаметр сверления в бетоне бурами	40 mm	45 mm
Диаметр сверления в бетоне сверлильными коронками	90 mm	100 mm
Число оборотов холостого хода	200 - 350 /min	0 - 300 /min
Крепление инструмента	SDS-max	SDS-max
Диаметр зажимной шейки	60 mm	66 mm
Вес без сетевого кабеля	6,2 kg	6,7 kg
Длина кабеля	4 m	6 m

**Объем поставки**

№ для заказа	600687	600340
Дополнительная рукоятка Metabo VibraTech (MVT)	■	■
Ограничитель глубины сверления	■	■
Смазка для хвостовика инструмента	■	■
Салфетка для очистки	■	■
Пластиковый кофр	■	■

**Преимущества изделия**

- Metabo VibraTech (MVT): встроенная амортизационная система и дополнительная рукоятка для снижения вибрации и защиты здоровья
- Регулировочное колесо для установки числа оборотов и числа ударов
- Индикатор износа угольных щеток
- Metabo VibraTech (MVT): встроенная амортизационная система для снижения вибрации и защиты здоровья
- Дополнительное уменьшение частоты ударов на 30 % для работы с мягкими материалами
- Индикация необходимости обслуживания, например, замены угольных щеток, и сигнальная лампа для напряжения сети
- Фиксируемый переключатель для удобства при продолжительной работе
- Комбинированный перфоратор с 2 функциями: бурение и долбление
- Полноволновая электроника Vario-Tacho-Constamatic (VTC) для управления числом оборотов согласно свойствам материала и сохранения его практически неизменным под нагрузкой
- Управляемый электроникой плавный пуск для точной засверловки
- Оптимальный отвод тепла и малый вес благодаря корпусу редуктора из магниевого литья под давлением
- Предохранительная муфта Metabo S-automatic: механическое отсоединение привода при блокировке сверла для обеспечения безопасности во время работ

**Системные компоненты**

Принадлежности → 296



Технические характеристики	Перфоратор комбинированный KHE 76	Перфоратор комбинированный KHE 96
Макс. энергия единичного удара (ЕРТА)	11,9 J	20 J
Макс. число ударов	2.735 /min	1.950 /min
Номинальная потребляемая мощность	1.500 W	1.700 W
Диаметр сверления в бетоне бурами	50 mm	50 mm
Диаметр сверления в бетоне сверлильными коронками	150 mm	150 mm
Число оборотов холостого хода	0 - 300 /min	125 - 250 /min
Крепление инструмента	SDS-max	SDS-max
Диаметр зажимной шейки	66 mm	73 mm
Вес без сетевого кабеля	8,4 kg	11,8 kg
Длина кабеля	6 m	6 m

**Объем поставки**

№ для заказа	600341	600596
Дополнительная рукоятка Metabo VibraTech (MVT)	■	■
Смазка для хвостовика инструмента	■	■
Салфетка для очистки	■	■
Пластиковый кофр	■	■

**Преимущества изделия**

- Виброгаситель Metabo VibraTech (MVT): подпружиненная масса уменьшает вибрацию более, чем на 30 %
- Дополнительное уменьшение частоты ударов на 30 % для работы с мягкими материалами
- Оптимальный отвод тепла и малый вес благодаря корпусу редуктора из магниевого литья под давлением
- Индикация необходимости обслуживания, например, замены угольных щеток, и сигнальная лампа для напряжения сети
- Дополнительная рукоятка Metabo VibraTech (MVT) для гашения вибрации и защиты здоровья
- Metabo VibraTech (MVT): встроенная амортизационная система для снижения вибрации и защиты здоровья
- Регулировочное колесо для установки числа оборотов и числа ударов
- Индикатор износа угольных щеток
- Комбинированный перфоратор с 2 функциями: бурение и долбление
- Полноволновая электроника Vario-Tacho-Constamatic (VTC) для управления числом оборотов согласно свойствам материала и сохранения его практически неизменным под нагрузкой
- Управляемый электроникой плавный пуск для точной засверловки
- Предохранительная муфта Metabo S-automatic: механическое отсоединение привода при блокировке сверла для обеспечения безопасности во время работ
- Фиксируемый переключатель для удобства при продолжительной работе

**Системные компоненты**

Принадлежности → 296





Технические характеристики	Отбойный молоток MHE 5	Отбойный молоток MHE 96
Макс. энергия единичного удара (ЕРТА)	8,6 J	20 J
Макс. число ударов	3.000 /min	1.950 /min
Номинальная потребляемая мощность	1.300 W	1.600 W
Крепление инструмента	SDS-max	SDS-max
Вес без сетевого кабеля	6,6 kg	11 kg
Длина кабеля	4 m	6 m

## Объем поставки

№ для заказа	600688	600396
Изогнутая рукоятка	■	■
Смазка для хвостовика инструмента	■	■
Салфетка для очистки	■	■
Пластиковый кофр	■	■

## Преимущества изделия

- Оптимальный отвод тепла и малый вес благодаря корпусу редуктора из магниевого литья под давлением
- Индикация необходимости обслуживания, например, замены угольных щеток, и сигнальная лампа для напряжения сети
- Удлиненный корпус позволяет работать в вертикальном положении, щадящем спину, при работах на уровне пола
- Прочный корпус редуктора из алюминиевого литья под давлением гарантирует оптимальный отвод тепла и долговечность
- Индикатор износа угольных щеток
- Metabo VibraTech (MVT): встроенная амортизационная система для снижения вибрации и защиты здоровья
- Полноволновая электроника Vario-Tacho-Constamatic (VTC) для управления числом ударов согласно свойствам материала и сохранения его неизменным под нагрузкой
- Регулировочное колесо для установки числа ударов
- Управляемый электроникой плавный пуск исключает рывки при включении
- Фиксируемый выключатель для удобства долбления при продолжительной работе
- Изогнутая рукоятка может вращаться на 360° и изменять угол наклона для выбора оптимальной рабочей позиции

## SDS-MAX/SDS-PLUS: Классы качества

Metabo предлагает буры и зубила трех классов качества: для простых задач, требующих солидного, надежного качества сверления, для задач с высокими требованиями и задач с максимальными требованиями к рабочему инструменту. Это значит: для каждой сферы применения мы предлагаем подходящий бур или зубило.

### «Classic»

Мощные, прочные и надежные. Эти слова наилучшим образом характеризуют рабочие инструменты «Classic». Буры «Classic» оснащены твердосплавным острием и достаточно долговечны. Зубила данного класса отличаются высоким качеством материала и высокой производительностью съема. Они прекрасно подходят для всех стандартных задач.

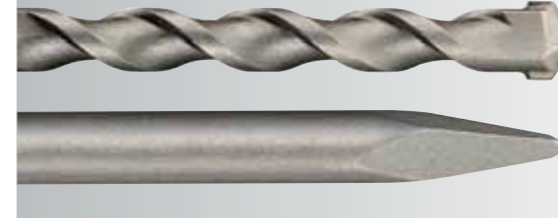

### «Professional» / «Pro 4»

Буры «Professional» сокращенно называются «Pro4». Буры и зубила данного класса отличаются высоким качеством и долговечностью. Сталь, закаленная особым образом, и специальная обработка поверхности гарантируют длительный срок службы и высокую производительность сверления и долбления. Для пользователей, чьи требования превышают стандартные.

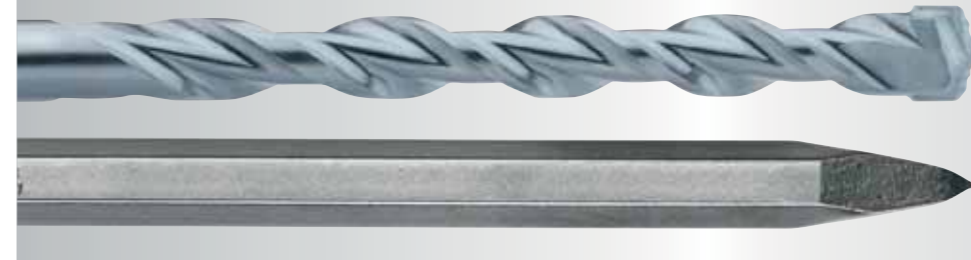

### «Professional Premium» / «Pro 4 Premium»

Это рабочие инструменты высшего класса. Они предлагают максимум среди аналогичных инструментов. Эти изделия обладают инновационными характеристиками, которые гарантируют отличный результат даже в самых тяжелых условиях эксплуатации. Самозатачивающиеся зубила «Professional Premium» обеспечивают максимальные производительность долбления и долговечность. Буры «Pro 4 Premium» с 4 режущими кромками 4x90° не застревают даже в армированном бетоне. Для пользователей с максимальными требованиями к рабочим инструментам и машинам.



## Системные компоненты

Принадлежности → 300

# Буры SDS-plus

## SDS-plus «Pro 4»: очень быстрый результат

Специальная геометрия режущей кромки долотообразной сверлильной головки из высококачественного твердого металла обеспечивает быстрое проникновение — даже в самый твердый бетон и гранит.

- **Максимальная скорость сверления** благодаря снижению трения и улучшению передачи удара
- **Объемная 2-заходная геометрия спирали с усилением стержня (KVS).** За счет уменьшения ширины спинки впереди и увеличения сзади достигается дополнительное снижение трения и увеличение запаса прочности
- **Специальная геометрия режущей кромки** долотообразной головки обеспечивает быстрое проникновение в самый твердый бетон и гранит
- **Прочное и долговечное центрирующее острие** для точного засверливания без отклонений на гладких поверхностях
- **Мощные «разбиватели» (Power Breakers)** образуют микротрещины в материале для увеличения скорости бурения



## SDS-plus «Pro 4 Premium»: прочность на излом и долговечность

Сочетание интеллектуальной инновационной геометрии с бескомпромиссным качеством вплоть до мельчайших деталей гарантирует длительный срок службы, точные отверстия и высочайшую плавность хода даже при самых высоких нагрузках.

- **Инновационная, уникальная геометрия твердосплавной режущей кромки оптимальной формы 4x90°** предотвращает застревание в армированном бетоне и гарантирует ровные отверстия
- **Мощные «разбиватели» (Power Breakers)** образуют микротрещины в материале для увеличения скорости бурения
- **Диаметр до 10 мм: цельная твердосплавная головка** для еще более высокой скорости сверления и долговечности
- **Диаметр 12–16 мм: цельный элемент из твердого металла** центрирующее острие для простого и точного надсверливания



- **Диаметр от 18 мм: трехсоставной элемент из твердого металла** центрирующее острие и отметки износа на обеих сторонах основной пластины для простого и точного надсверливания и оценивания точных по размеру отверстий под дюбель
- **Сверление без вибрации за счет 4-заходной геометрии спирали Vario.** 2 объемные винтовые линии быстро и надежно отводят буровую муку из отверстия, две усиленные спирали гарантируют дополнительную безопасность и стабильность.



## Твердосплавный бур, SDS-plus «Classic», 2 режущие кромки



- Сверло SDS-Plus с высококачественным твердосплавным острием
- Динамичная долотообразная сверлильная головка
- Большая спираль в форме S для быстрого отвода отходов бурения
- Хорошая производительность сверления при высокой долговечности
- Подходит для бетона, каменной кладки, природного камня

Диаметр мм	Рабочая длина мм	Общая длина мм	Товарная единица	№ для заказа
5	50	110	1	626172000*
5	100	160	1	626173000*
6	50	110	1	626174000*
6	100	160	1	626175000*
6	150	210	1	626176000*
6	200	260	1	626177000*
6	250	310	1	626178000*
7	50	110	1	626179000*
7	100	160	1	626180000*
8	50	110	1	626181000*
8	100	160	1	626182000*
8	150	210	1	626183000*
8	200	260	1	626184000*
10	50	110	1	626185000*
10	100	160	1	626186000*
10	150	210	1	626187000*
10	200	260	1	626188000*
10	250	310	1	626189000*
10	400	450	1	626190000*
12	100	160	1	626191000*
12	150	210	1	626192000*
12	200	260	1	626193000*
12	250	310	1	626194000*
12	400	450	1	626195000*
14	100	160	1	626196000*
14	150	210	1	626197000*
14	250	310	1	626198000*
14	400	450	1	626199000*
Набор сверл SDS-plus Classic из 5 предметов в пластиковой cassette Ø 5, 6, 8, 10 mm, L=160 mm				626243000*
Набор сверл SDS-plus Classic из 7 предметов в металлической cassette Ø 5, 6, 8, 10 mm, L=160 mm / Ø 6, 8, 10, 12 mm, L=160				626244000*

## Твердосплавный бур, SDS-plus «Pro 4», 2 режущие кромки









- Максимальная скорость сверления за счет снижения трения и более эффективной передачи ударного усилия благодаря специальной геометрии режущих кромок долотообразной головки
- Устойчивое и долговечное центрирующее острие для точного засверливания
- Мощные «разбиватели» (Power Breakers) образуют микротрещины в материале, что значительно повышает скорость сверления
- Увеличенные фаски снижают вероятность застревания при столкновении с металлической арматурой
- Объемная 2-заходная геометрия спирали с усилением сердцевины обеспечивает быстрый отвод буровой муки и максимальную прочность на излом
- Подходит для сверления в бетоне, каменной кладке, природном камне, граните

Диаметр мм	Рабочая длина мм	Общая длина мм	Товарная единица	№ для заказа
4	50	110	1	631780000*
5	50	110	1	631820000*
5	100	160	1	631821000*
5	150	210	1	631864000*
5	200	260	1	625256000*
5	250	310	1	625257000*
5	310	360	1	625258000*

\* Розничная упаковка

Диаметр мм	Рабочая длина мм	Общая длина мм	Товарная единица	№ для заказа
5	400	460	1	625259000*
5,5	50	110	1	631822000*
5,5	100	160	1	631823000*
5,5	200	260	1	625249000*
5,5	250	310	1	625250000*
6	50	110	1	631824000*
6	100	160	1	631825000*
6	150	210	1	631826000*
6	200	260	1	631866000*
6,5	50	110	1	631827000*
6,5	100	160	1	631828000*
6,5	150	210	1	631879000*
6,5	200	260	1	631876000*
6,5	250	310	1	631868000*
6,5	350	400	1	631785000*
7	50	110	1	631829000*
7	100	160	1	631830000*
7	150	210	1	631831000*
8	50	110	1	631832000*
8	100	160	1	631833000*
8	150	210	1	631834000*
8	200	260	1	631835000*
8	250	310	1	625229000*
8	340	400	1	625251000*
8	400	460	1	631788000*
8	540	600	1	631789000*
9	150	210	1	631836000*
9,5	250	310	1	625253000*
10	50	110	1	631837000*
10	100	160	1	631838000*
10	150	210	1	631839000*
10	200	260	1	631840000*
10	250	310	1	631841000*
10	390	450	1	630519000*
10	540	600	1	631793000*
10	940	1.000	1	631794000*
11	110	160	1	631842000*
11	210	260	1	631843000*
12	110	160	1	631844000*
12	160	210	1	631845000*
12	210	260	1	631846000*
12	310	360	1	625254000*
12	400	450	1	630526000*
12	550	600	1	630527000*
12	950	1.000	1	631797000*
13	110	160	1	631847000*
13	210	260	1	631848000*
14	110	160	1	631849000*
14	160	210	1	631850000*
14	210	260	1	631851000*
14	260	310	1	631852000*
14	400	450	1	631801000*
14	550	600	1	630528000*
14	950	1.000	1	631802000*
15	210	260	1	631853000*
15	410	450	1	631803000*
16	110	160	1	631854000*
16	160	210	1	631855000*
16	210	260	1	625255000*
16	260	310	1	631856000*
16	400	450	1	630531000*
16	550	600	1	630532000*
16	750	800	1	631804000*
16	950	1.000	1	631805000*

Диаметр мм	Рабочая длина мм	Общая длина мм	Товарная единица	№ для заказа
18	150	200	1	630533000*
18	250	300	1	631806000*
18	400	450	1	630589000*
18	550	600	1	631807000*
18	950	1.000	1	631808000*
20	150	200	1	630536000*
20	250	300	1	630590000*
20	400	450	1	630537000*
20	550	600	1	631809000*
20	950	1.000	1	631810000*
22	200	250	1	630538000*
22	400	450	1	630539000*
22	550	600	1	631811000*
22	950	1.000	1	631812000*
24	200	250	1	630540000*
24	400	450	1	630541000*
25	200	250	1	631814000*
25	400	450	1	630549000*
25	550	600	1	631815000*
25	950	1.000	1	631816000*
26	200	250	1	630542000*
26	400	450	1	630548000*
4	50	110	10	625230000
5	50	110	10	625231000
5	100	160	10	625232000
6	50	110	10	625233000
6	100	160	10	625234000
6	150	210	10	625235000
8	50	110	10	625236000
8	100	160	10	625237000
8	150	210	10	625238000
10	50	110	10	625239000
10	100	160	10	625240000
10	150	210	10	625241000
10	200	260	10	625242000
12	110	160	10	625243000
12	160	210	10	625244000
12	210	260	10	625245000
14	110	160	10	625246000
14	160	210	10	625247000
14	210	260	10	625248000
	<b>Набор сверл SDS-Plus Pro 4 из 4 предметов</b> в пластиковой кассете Ø 5, 6 мм, L = 50/110мм; Ø 8,10 мм, L = 110/160 мм			630580000*
	<b>Набор сверл SDS-Plus Pro 4 из 5 предметов</b> в пластиковой кассете Ø 5, 6, 6, 8, 10 мм, L = 160 мм			630581000*
	<b>Набор сверл SDS-Plus Pro 4 из 7 предметов</b> в металлической кассете Ø 5, 6, 6, 8, 8, 10, 12 мм, L = 110/160 мм			630584000*
	<b>Набор сверл/зубил SDS-Plus из 5 предметов</b> Включает по 1 буру диаметром 6, 8, 10 мм, 1 пикообразное и 1 плоское зубило			630477000*
	<b>Сверла/зубила SDS-plus Pro 4 в складной сумке, 10 предм., набор</b> в складной сумке по 2 х: Ø 6 x 160; Ø 8 x 160; je 1 х: Ø 8 x 210; Ø 10 x 160; Ø 10 x 210; Ø 12 x 210 мм 1 пикообразное зубило (L= 200 мм), 1 плоское зубило (20 x 200 мм), вкл. 1 многофункциональный инструмент			631690000
	<b>Набор сверл SDS-Plus Pro 4 из 8 предметов</b> в складной сумке по 2 х: Ø 6 x 160; Ø 8 x 160; je 1 х: Ø 8 x 210; Ø 10 x 160; Ø 10 x 210; Ø 12 x 210 мм			631715000

\* Розничная упаковка

Твердосплавный бур (для льда) с хвостовиком SDS-plus, 2 режущие кромки



- Для применения в условиях льда и снега
- Подходит для простой установки стоек для слалома
- Специальная стружечная спираль для льда и снега

Диаметр мм	Рабочая длина мм	Общая длина мм	Товарная единица	№ для заказа
32	400	450	1	630579000*

Твердосплавный бур, SDS-plus «Pro 4 Premium», 4 режущие кромки



НОВИНКА

- Разумная геометрия и качество до мельчайших деталей гарантируют длительный срок службы, точность сверления и максимальную плавность хода даже при самых высоких нагрузках
- Высочайшая безопасность за счет оптимальной геометрии симметричной головки с 4 твердосплавными режущими кромками, которая не застревает при столкновении с арматурой
- Диаметр до 10 мм: инновационная сварная цельная твердосплавная головка обеспечивает максимальную долговечность, а увеличенные каналы для отвода пыли — максимально возможную скорость сверления
- Мощные «разбиватели» (Power Breakers) образуют микротрещины в материале, что значительно повышает скорость сверления
- Сверление без вибрации за счет 4-заходной геометрии спирали Vario. 2 объемные винтовые линии быстро и надежно отводят буровую муку из отверстия, две усиленные спирали гарантируют дополнительную безопасность и стабильность.
- Высокая прочность на излом благодаря высококачественной специальной стали
- Продолжительный срок службы и на 50 % больше круглых отверстий под дюбели
- Подходит для профессионального бурения в самом твердом бетоне, каменной кладке, природном камне

Диаметр мм	Рабочая длина мм	Общая длина мм	Товарная единица	№ для заказа
5	50	115	1	626200000*
5	100	165	1	626201000*
5	150	215	1	626241000*
5,5	50	115	1	626202000*
5,5	100	165	1	626203000*
6	50	115	1	626204000*
6	100	165	1	626205000*
6	150	215	1	626206000*
6	200	265	1	626207000*
6	250	315	1	626208000*
6,5	100	165	1	626209000*
6,5	150	215	1	626210000*
6,5	200	265	1	626211000*
6,5	250	315	1	626212000*
7	50	115	1	626213000*
7	100	165	1	626214000*
8	50	115	1	626215000*
8	100	165	1	626216000*
8	150	215	1	626217000*
8	200	265	1	626218000*
8	250	315	1	626237000*
8	400	465	1	626240000*
10	50	115	1	626219000*
10	100	165	1	626220000*
10	150	215	1	626221000*
10	200	265	1	626222000*
10	250	315	1	626223000*
10	390	455	1	626224000*
10	540	605	1	626117000*
12	110	160	1	626225000*
12	160	210	1	626226000*
12	210	260	1	626227000*
12	260	310	1	626228000*
12	400	450	1	626229000*
12	550	600	1	626118000*
13	260	310	1	626124000*
14	110	160	1	626230000*

Диаметр мм	Рабочая длина мм	Общая длина мм	Товарная единица	№ для заказа
14	160	210	1	626231000*
14	210	260	1	626119000*
14	260	310	1	626232000*
14	400	450	1	626233000*
14	550	600	1	626120000*
15	160	210	1	626248000*
15	210	260	1	626121000*
16	110	160	1	626234000*
16	160	210	1	626235000*
16	210	260	1	626238000*
16	260	310	1	626236000*
16	400	450	1	626239000*
18	200	250	1	631703000*
18	400	450	1	631704000*
20	200	250	1	631705000*
20	400	450	1	631706000*
22	200	250	1	626122000*
22	400	450	1	631707000*
24	200	250	1	631708000*
24	400	450	1	631709000*
25	200	250	1	626123000*
25	400	450	1	631710000*
28	400	450	1	631711000*
30	400	450	1	631712000*
32	400	450	1	631713000*
6	100	165	5	628231000*
5	50	115	10	626268000*
5	110	165	10	626269000*
6	50	115	10	626270000*
6	110	165	10	626271000*
6	160	215	10	626272000*
8	110	165	10	626273000*
8	160	215	10	626274000*
10	110	165	10	626275000*
10	160	215	10	626276000*
12	110	160	10	626277000*
12	160	210	10	626278000*
12	190	260	10	626249000*



Набор сверл SDS-Plus Pro 4 Premium из 7 предметов в прочной пластиковой кассете  
 Ø 5 x 115 мм; 6 x 115 мм; 8 x 115 мм; 6 x 165 мм; 8 x 165 мм; 10 x 165 мм; 12 x 160 мм



Набор сверл SDS-Plus Pro 4 Premium из 7 предметов  
 Ø 5 x 160 мм; 6 x 210 мм; 6,5 x 210 мм; 6,5 x 260 мм; 8 x 260 мм; 10 x 260 мм; 12 x 260 мм

Дополнительные рукоятки



Дополнительная рукоятка Metabo VibraTech (MVT)  
 ■ Подходит для UHE 28 Plus, KHE 28 Plus

\* Розничная упаковка

# SDS-max «Pro 4»: высокая скорость сверления обычного или армированного бетона



- **Непревзойденная разрушительная сила** за счет чрезвычайно прочной и агрессивной цельной твердосплавной режущей кромки в форме S
- Короткая головка с **объемными каналами** для беспрепятственного отвода отходов бурения гарантирует минимальное тепловыделение и **высокую долговечность**



- Установленные под наклоном вспомогательные режущие кромки для агрессивного продвижения бура с **максимальной скоростью**

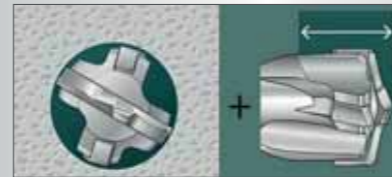

- **Активное центрирующее острие** для точного засверливания и оптимального ведения при бурении в бетоне и армированном бетоне
- **Инновационная маркировка износа** как индикатор точности соблюдения размеров, вкл. диаметр отверстия
- **Контроль вибрации** — удовлетворяет самым высоким требованиям на строительной площадке

## Твердосплавный бур, SDS-max «Pro 4», 2 режущие кромки



- Компактная, долотообразная сверлильная головка обеспечивает быстрое проникновение в просверливаемый материал.
- Короткий заход спирали и объемные пазы двухзаходной винтовой линии, оптимизированной с точки зрения производительности, обеспечивают очень быстрый отвод отходов бурения.
- Сквозное усиление сердечника обеспечивает стабильность и устойчивость. Оно позволяет добиться максимальной передачи энергии от перфоратора к острию сверла.
- Подходит для бетона, каменной кладки, природного камня

Диаметр мм	Рабочая длина мм	Общая длина мм	Товарная единица	№ для заказа
12	200	340	1	623310000*
12	400	540	1	623311000*
12	600	740	1	623312000*
14	200	340	1	623313000*
14	400	540	1	623314000*
15	200	340	1	623315000*
15	400	540	1	623316000*

## Твердосплавный бур, SDS-max «Pro 4», 4 режущие кромки



- **Непревзойденная разрушительная сила** за счет чрезвычайно прочной и агрессивной цельной твердосплавной режущей кромки в форме S
- Стабильно высокая долговечность: короткая головка с объемными каналами обеспечивает беспрепятственный отвод отходов бурения. Минимальное тепловыделение
- **Максимальная скорость:** установленные под наклоном вспомогательные режущие кромки для агрессивного бурения
- **Оптимальное центрирование:** активное центрирующее острие для оптимального ведения при бурении бетона и армированного бетона
- **Точный диаметр отверстия:** инновационная маркировка износа (служит индикатором точности соблюдения размеров)
- **Контроль вибрации:** оптимизированные показатели вибрации – идеально соответствуют самым высоким требованиям на строительной площадке
- Подходит для бетона, каменной кладки, природного камня

Диаметр мм	Рабочая длина мм	Общая длина мм	Товарная единица	№ для заказа
16	200	340	1	623317000*
16	400	540	1	623318000*
18	200	340	1	623319000*
18	400	540	1	623320000*
20	200	320	1	623321000*
20	400	520	1	623322000*
20	800	920	1	623323000*
22	200	320	1	623324000*
22	400	520	1	623325000*
22	800	920	1	623326000*
24	200	320	1	623327000*
24	400	520	1	623328000*
25	200	320	1	623329000*
25	400	520	1	623330000*
25	800	920	1	623331000*
28	400	520	1	623333000*
28	600	720	1	623334000*
30	400	520	1	623339000*
32	200	320	1	623340000*
32	400	520	1	623341000*
32	800	920	1	623342000*
35	400	520	1	623344000*
35	600	720	1	623345000*
38	400	520	1	623347000*
40	400	520	1	623349000*
40	600	720	1	623350000*
45	400	520	1	623337000*
52	400	520	1	623338000*

\* Розничная упаковка

## Сверла с пылеотсосом SDS-plus / SDS-max



- **Сверление с одновременным удалением отходов** сокращает пылевую нагрузку и избавляет от дополнительной работы
- **Идеально подходит для работы с армированными материалами**, исключая застревание или засорение за счет особой геометрии с 4 режущими кромками и увеличенными каналами для отвода пыли
- **Значительно более высокая скорость сверления** благодаря оптимальному отводу буровой муки
- **Инновационный дизайн головки** с максимальной точностью вращения для выполнения отверстий под дюбель точно по размеру

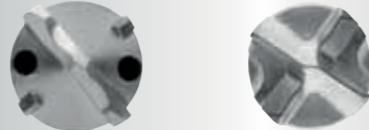

- **Активное охлаждение острия сверла** для длительного срока службы
- **Сверление без пыли** для соблюдения законодательных предписаний о защите пользователя. На 98 % меньше пыли в высверленном отверстии
- **Универсальный переходник для пылесоса** подходит ко всем стандартным промышленным пылесосам классов M и H



При использовании химических крепежных материалов учитывайте рекомендации производителя по монтажу.

## Сверла с пылеотсосом SDS-plus и SDS-max

### Твердосплавное сверло с пылеотсосом SDS-plus

Диаметр мм	Рабочая длина мм	Общая длина мм	Товарная единица	№ для заказа
12	200	325	1	626902000*
14	240	360	1	626903000*
16	240	360	1	626904000*
18	240	360	1	626905000*



НОВИНКА

- Сверление с одновременным удалением отходов сокращает пылевую нагрузку и избавляет от дополнительной работы
- Идеально подходит для работы с армированными материалами, исключая застревание или засорение за счет особой геометрии с 4 режущими кромками и увеличенными каналами для отвода пыли
- Значительно более высокая скорость сверления благодаря оптимальному отводу буровой муки
- Инновационный дизайн головки с максимальной точностью вращения для выполнения отверстий под дюбель точно по размеру
- Активное охлаждение острия сверла для длительного срока службы
- Сверление без пыли для соблюдения законодательных предписаний о защите пользователя. На 98 % меньше пыли в высверленном отверстии
- Универсальный переходник для пылесоса подходит ко всем стандартным промышленным пылесосам классов M и H. При использовании химических крепежных материалов учитывайте рекомендации производителя по монтажу

### Твердосплавное сверло с пылеотсосом SDS-max

Диаметр мм	Рабочая длина мм	Общая длина мм	Товарная единица	№ для заказа
16	400	600	1	626911000*
18	400	600	1	626912000*
20	400	600	1	626913000*
22	400	600	1	626914000*
24	400	600	1	626915000*
25	400	600	1	626916000*
28	400	600	1	626917000*
28	700	900	1	626918000*
30	400	600	1	626919000*
30	700	900	1	626920000*
32	400	600	1	626921000*
32	700	900	1	626922000*
35	400	600	1	626923000*
35	700	900	1	626924000*



НОВИНКА

- Сверление с одновременным удалением отходов сокращает пылевую нагрузку и избавляет от дополнительной работы
- Идеально подходит для работы с армированными материалами, исключая застревание или засорение за счет особой геометрии с 4 режущими кромками и увеличенными каналами для отвода пыли
- Значительно более высокая скорость сверления благодаря оптимальному отводу буровой муки
- Инновационный дизайн головки с максимальной точностью вращения для выполнения отверстий под дюбель точно по размеру
- Активное охлаждение острия сверла для длительного срока службы
- Сверление без пыли для соблюдения законодательных предписаний о защите пользователя. На 98 % меньше пыли в высверленном отверстии
- Универсальный переходник для пылесоса подходит ко всем стандартным промышленным пылесосам классов M и H. При использовании химических крепежных материалов учитывайте рекомендации производителя по монтажу

\* Розничная упаковка

## Зубила SDS-plus / SDS-max

### Зубила «professional»

#### Высочайшая долговечность и универсальность

- Использование высокосортовой улучшенной стали
- Специальные методы обработки и закалки, возможно подтачивание
- Широкий ассортимент зубил для множества специальных задач, включая канальное зубило или прибор для забивания костылей заземления



### Зубила «professional premium»

#### Максимальная долговечность и производительность съема

- Самозатачивающиеся режущие кромки для наивысшей производительности раскола
- Максимальный съем благодаря эффективной передаче ударного усилия и дополнительным режущим кромкам
- Инновационная форма головки надежно предотвращает заклинивание
- Специальная закаленная сталь и особым образом обработанная поверхность обеспечивают длительный срок службы и высокую производительность.



### Зубила, SDS-plus «classic»

- Прочный, закаленный инструмент из материала высокого качества
- Хорошая производительность съема и длительный срок службы

	Форма зубила	Общая длина мм	Ширина режущей кромки	Товарная единица	№ для заказа
	Пикообразное зубило	250		1	628406000*
	Плоское зубило	250	20	1	628407000*
	Широкое зубило	250	40	1	628408000*

### Зубила, SDS-plus «professional»

- Специальная закаленная сталь и особым образом обработанная поверхность обеспечивают длительный срок службы и высокую производительность
- Подходит для бетона, каменной кладки, природного камня

	Форма зубила	Общая длина мм	Ширина режущей кромки	Товарная единица	№ для заказа
	Пикообразное зубило с круглым острием	250		1	630992000*
	Пикообразное зубило с квадратным острием	250		1	631421000*
	Пикообразное зубило с квадратным острием	250		10	631387000
	Плоское зубило	250	20	1	631420000*
	Плоское зубило	250	20	10	631388000
	Широкое зубило	250	40	1	631425000*
	Плиточное зубило, выгнутое	165	75	1	631449000*
	Плиточное зубило, выгнутое	250	40	1	631456000*
	Полукруглое зубило	250	22	1	631422000*
	Пазовое зубило с твердосплавными напайками	200		1	631424000*
	<b>Комплект зубил SDS-plus, 3 шт.</b> Включает 1 пикообразное зубило, 1 плоское зубило и 1 широкое зубило				630478000
	<b>Комплект зубил SDS-plus, 5 шт.</b> Включает 2 пикообразных зубила, 2 плоских зубила и 1 широкое зубило				630484000

### Зубила, SDS-plus «professional premium»

- Самозатачивающиеся режущие кромки для наивысшей производительности раскола
- Максимальный съем благодаря эффективной передаче ударного усилия и дополнительным режущим кромкам
- Инновационная форма головки надежно предотвращает заклинивание
- Специальная закаленная сталь и особым образом обработанная поверхность обеспечивают длительный срок службы и высокую производительность

**НОВИНКА**

	Форма зубила	Общая длина мм	Ширина режущей кромки	Товарная единица	№ для заказа
	Пикообразное зубило	250		1	629178000*
	Плоское зубило	250	20	1	629179000*

\* Розничная упаковка























**Зубила, SDS-max «classic»**

- Прочный, закаленный инструмент из материала высокого качества
- Хорошая производительность съема и длительный срок службы

Форма зубила	Общая длина мм	Ширина режущей кромки	Товарная единица	№ для заказа
 Пикообразное зубило	400		1	628409000*
 Плоское зубило	400	25	1	628410000*
 Лопаточное зубило	400	50	1	628411000*

**Зубила, SDS-max «professional»**



- Специальная закаленная сталь и особым образом обработанная поверхность обеспечивают большой срок службы и производительность.

Форма зубила	Общая длина мм	Ширина режущей кромки	Товарная единица	№ для заказа
 Пикообразное зубило с круглым острием	280		1	623351000*
 Пикообразное зубило с круглым острием	400		1	623352000*
 Пикообразное зубило с круглым острием	400		10	623463000
 Пикообразное зубило с круглым острием	600		1	623358000*
 Плоское зубило	280	25	1	623353000*
 Плоское зубило	400	25	1	623354000*
 Плоское зубило	400	25	10	623464000
 Плоское зубило	600	25	1	623359000*
 Лопаточное зубило	400	50	1	623355000*
 Лопаточное зубило	300	80	1	623356000*
 Лопаточное зубило	350	115	1	623366000*
 Полукруглое зубило	300	26	1	623357000*
 Канальное зубило	300	32	1	623365000*
 Плиточное зубило, выгнутое	400	50	1	623367000*
 Зубчатое зубило	300	32	1	623368000*
 Зубило для швов	300	10	1	623369000
 Лопаточное зубило	400	110	1	623383000
 Зубило для асфальта	400	90	1	623384000
 Крыльчатое зубило	380	35	1	623385000
 Зубило для забивания костылей заземления	260	16,5	1	623386000*
 Зубило для забивания костылей заземления	260	13	1	623387000*
 <b>Набор зубил SDS-max из 5 предметов</b> Включает 2 пикообразных зубила, 2 плоских зубила и 1 широкое зубило				630488000
 <b>Набор зубил SDS-max из 5 предметов</b> Включает 3 пикообразных зубила, 2 плоских зубила				630489000

**Зубила, SDS-max «professional premium»**

- Самозатачивающиеся режущие кромки для наивысшей производительности раскола
- Максимальный съем благодаря эффективной передаче ударного усилия и дополнительным режущим кромкам
- Инновационная форма головки надежно предотвращает заклинивание
- Специальная закаленная сталь и особым образом обработанная поверхность обеспечивают длительный срок службы и высокую производительность.

**НОВИНКА**

Форма зубила	Общая длина мм	Ширина режущей кромки	Товарная единица	№ для заказа
 Пикообразное зубило	400		1	629180000*
 Плоское зубило	400	25	1	629181000*

**Фрезерные коронки SDS-max**

**Твердосплавные фрезерные коронки (цельные) с хвостовиком SDS-max**



- За счет оптимизированного центрирующего сверла с 3 режущими кромками идеально подходит для работы с армированными материалами
- Хвостовик конической формы обеспечивает оптимальную передачу усилия и сверление без вибрации
- 3 больших спирали для высокой скорости сверления и быстрого отвода отходов
- Идеально подходят для сверления в твердых материалах

Диаметр мм	Общая длина мм	№ для заказа
45	550	623375000*
45	990	623376000*
55	550	623377000*
55	990	623378000*
65	550	623379000*
65	990	623380000*
80	550	623381000*
80	990	623382000*

**Сверлильные коронки**

**Твердосплавные ударные коронки, с резьбой Ratio**



- Прочный универсальный инструмент для тяжелых работ в бетоне и других стройматериалах

Диаметр мм	Рабочая длина мм	№ для заказа
50	100	623034000*
68	100	623035000*
80	100	623036000*
100	100	623032000*
125	100	623031000*

**Твердосплавные центрирующие сверла с дюймовой резьбой**



**Центрирующее сверло 12 x 155 мм**

- Для работы с твердосплавными ударными коронками, с дюймовой резьбой  
Диаметр: 12 мм



**Переходник**

- Переходник с дюймовой внутренней резьбой и вставным хвостовиком SDS-max, длиной 195 мм, для установочного хвостовика 623299000 фрезерных коронок и для монтажа сверлильных коронок при использовании центрового сверла 623038000

**Установочный хвостовик для твердосплавных фрезерных коронок с резьбой Ratio**

Общая длина мм	№ для заказа
280	623299000*

\* Розничная упаковка



Твердосплавные ударные коронки, с внутренней резьбой М 16



- Улучшены за счет больших твердосплавных зубьев для увеличения срока службы. Высокий КПД благодаря прочному тонкостенному корпусу коронки.
- Для бетона, каменной кладки, природного камня и силикатного кирпича

Диаметр мм	Рабочая длина мм	№ для заказа
30	55	623391000*
35	55	623392000*
40	55	623393000*
50	55	623394000*
68	55	623395000*
82	55	623396000*
100	55	623398000*
112	55	623399000*

Установочные хвостовики с наружной резьбой М16

- В комплекте с винтом с внутренним шестигранником для фиксации центрирующего сверла 627040000
- Для применения с легкими ударными коронками
- Также подходит для применения с универсальной коронкой «Pionier»

	№ для заказа
<b>Установочный хвостовик</b> Тип хвостовика: SDS-plus Общая длина: 105 мм	627043000*
<b>Установочный хвостовик</b> Тип хвостовика: SDS-plus Общая длина: 220 мм	627042000*
<b>Установочный хвостовик</b> Тип хвостовика: SW11 Общая длина: 90 мм	627041000*

Центрирующее сверло, с твердосплавными напайками

	№ для заказа
<b>Центрирующее сверло</b> ■ Для работы с твердосплавными ударными коронками и универсальными коронками «Pionier» (с внутренней резьбой М16) в сочетании с одним из установочных хвостовиков Диаметр: 8 мм Общая длина: 120 мм	627040000*

Алмазная коронка для подрозетников

Для строительных материалов, класс качества «professional»



- Идеально подходит для всех твердых строительных материалов, например, бетона, мытого бетона, силикатного и простого кирпича, каменной кладки
- Высота сегмента: 5,0 мм
- Для сверления без удара
- Внутренняя резьба М 16

Диаметр мм	Высота сегмента мм	Товарная единица	№ для заказа
68	5	1	628201000
82	5	1	628202000

Для абразивных материалов, класс качества «professional»



- Лучше всего подходит для применения в мягких абразивных материалах, например, свежем бетоне, силикатном кирпиче, песчанике
- Высота сегмента: 5,0 мм
- Для сверления без удара
- Внутренняя резьба М 16

Диаметр мм	Высота сегмента мм	Товарная единица	№ для заказа
68	5	1	628203000
82	5	1	628204000

Центрирующее сверло, с твердосплавными напайками

	№ для заказа
<b>Центрирующее сверло</b> ■ Для работы с алмазными коронками для подрозетников (внутренняя резьба М16) в сочетании с одним из установочных хвостовиков Диаметр: 8 мм Общая длина: 130 мм	628207000*

Сменные патроны для перфораторов



Ударопрочные патроны с адаптером

	№ для заказа
<b>Ударопрочный патрон SDS-plus</b> ■ Для инструментов с хвостовиком SDS-plus ■ Подходит для UHE 22, UHE 28 Multi, BHE 24, BHE 26, KHE 26 Contact, KHE 28	631920000*
<b>Ударопрочный патрон SDS-plus</b> ■ Для инструментов с хвостовиком SDS-plus ■ Подходит для KHE 32	631922000*
<b>Ударопрочный патрон SDS-plus</b> ■ Для инструментов с хвостовиком SDS-plus ■ Подходит для UHE 2250/2650/ KHE 2650/2850/2851	631928000*
<b>Ударопрочный патрон SDS-plus</b> ■ Для инструментов с хвостовиком SDS-plus ■ Подходит для UHE 28 Plus, KHE 28 Plus	631931000*
<b>Ударопрочный патрон SDS-plus</b> ■ Для инструментов с хвостовиком SDS-plus ■ Подходит для KHE 2660 Quick, UHE 2660-2 Quick, UHEV 2860-2 Quick, KHE 3251, KHA 36 LTX, KHA 36-18 LTX 32, KHA 18 LTX BL 24	631943000*

Сверильные патроны с адаптером

	№ для заказа
<b>Сверильный патрон с зубчатым венцом с адаптером</b> ■ Для инструментов с цилиндрическим хвостовиком ■ Подходит для UHE 22, UHE 28 Multi, BHE 24, BHE 26, KHE 26 Contact, KHE 28 Диапазон зажима сверильного патрона: 1-13 мм	631924000*
<b>Быстрозажимной сверильный патрон с адаптером</b> ■ Для инструментов с цилиндрическим хвостовиком ■ Подходит для UHE 22, UHE 28 Multi, BHE 24, BHE 26, KHE 26 Contact, KHE 28 Диапазон зажима сверильного патрона: 1,5-13 мм	631921000*
<b>Быстрозажимной сверильный патрон с адаптером</b> ■ Для инструментов с цилиндрическим хвостовиком ■ Подходит для UHE 28 Plus, KHE 28 Plus Диапазон зажима сверильного патрона: 1,5-13 мм	631930000*
<b>Быстрозажимной сверильный патрон с адаптером</b> ■ Для инструментов с цилиндрическим хвостовиком ■ Подходит для KHE 32 Диапазон зажима сверильного патрона: 1-13 мм	631923000*

\* Розничная упаковка

	№ для заказа
 <p><b>Быстрозажимной сверлильный патрон с адаптером</b></p> <ul style="list-style-type: none"> <li>Для инструментов с цилиндрическим хвостовиком</li> <li>Подходит для UHE 2250/2850, KHE 2650/2851</li> <li>Диапазон зажима сверлильного патрона: 1,5–13 мм</li> </ul>	631927000*
 <p><b>Быстрозажимной сверлильный патрон с адаптером</b></p> <ul style="list-style-type: none"> <li>Для инструментов с цилиндрическим хвостовиком</li> <li>Подходит для KHE 2660 Quick, KHE 2860 Quick, UHE 2660–2 Quick, UHEV 2860–2 Quick, KHE 3251, KHA 36 LTX, KHA 36–18 LTX 32, KHA 18 LTX BL 24</li> <li>Диапазон зажима сверлильного патрона: 1,5–13 мм</li> </ul>	631968000*

**Другие принадлежности**

	№ для заказа
 <p><b>Переходник</b></p> <ul style="list-style-type: none"> <li>С резьбой 1/2"–20 UNF</li> <li>Держатель: SDS-plus, 1/2"–20 UNF</li> </ul>	630928000*
 <p><b>Переходник</b></p> <ul style="list-style-type: none"> <li>С резьбой 1/2"–20 UNF для сверлильных патронов и внутреннего шестигранника 1/4" (6,35 мм) для бит-отверток с зажимной втулкой</li> <li>Держатель: SDS-plus, 1/2"–20 UNF</li> </ul>	631285000*
 <p><b>Переходник</b></p> <ul style="list-style-type: none"> <li>Переходник от SDS-max на SDS-plus для использования сверла и зубила SDS-plus</li> <li>Держатель: SDS-max, SDS-plus</li> </ul>	623371000*
 <p><b>Переходник</b></p> <ul style="list-style-type: none"> <li>Переходник с дюймовой внутренней резьбой и вставным хвостовиком SDS-max, длиной 195 мм, для установочного хвостовика 623299000 фрезерных коронок и для монтажа сверлильных коронок при использовании центрального сверла 623038000</li> <li>Держатель: SDS-max, внутренняя дюймовая резьба</li> </ul>	623370000*
 <p><b>Адаптер для пылесоса DDE 14</b></p> <ul style="list-style-type: none"> <li>Адаптер для пылесоса для вытяжки пыли в высверливаемом отверстии</li> <li>Безопасное сверление стен и потолков без пыли</li> <li>Благодаря 2-камерной системе и уплотнению из губчатой резины он надежно удерживается на практически любых (даже неровных) основаниях, а также на побелке, природном камне, грубоволокнистых обоях. Минимальные остатки пыли после сверления на стенах и обоях.</li> <li>Адаптер надевается на имеющийся всасывающий шланг. Разрежение, создаваемое пылесосом, удерживает адаптер на соответствующем основании.</li> <li>Диаметр сверла: 4–14 мм</li> </ul>	630829000*
 <p><b>Адаптер для пылесоса DDE 72</b></p> <p>Характеристики см. выше</p> <p>Диаметр сверла: 72 мм</p>	631343000*
 <p><b>ISA 18 LTX 24 — интегрированное устройство пылеотсоса</b></p> <ul style="list-style-type: none"> <li>Очень легкое и компактное устройство пылеотсоса для сверления без пыли бетона, камня и каменной кладки</li> <li>Простая установка без инструментов на аккумуляторный перфоратор KHA 18 LTX BL 24 Quick</li> <li>Идеально для работы над головой или на участках, чувствительных к пыли</li> <li>Защита здоровья во время работы за счет фильтра HEPA, улавливающего мельчайшие частицы пыли</li> <li>Точная регулировка в зависимости от различных значений глубины сверления и длины сверла</li> <li>Замена всасывающей головки с износостойкими щетками осуществляется без инструментов</li> <li>3 секунды выбега для удаления остатков пыли из высверленного отверстия</li> <li>Просто опорожняемый прозрачный сборный контейнер, рассчитанный, к примеру, на 160 отверстий диаметром 6/40 мм</li> <li>100 % мощность при активном устройстве удаления пыли благодаря собственному двигателю</li> <li>Диаметр сверла: 5–16 мм</li> <li>Макс. длина сверла: 160 мм</li> <li>Номинальная потребляемая мощность: 65 Вт</li> <li>Вес: 1,1 кг</li> <li>Объем поставки: сменная всасывающая головка, MetaLoc II</li> </ul>	631341840
 <p><b>Набор из 2 всасывающих головок для ISA 18 LTX</b></p> <ul style="list-style-type: none"> <li>Оригинальная всасывающая головка для максимальной производительности всасывания пылеотсосом ISA 18 LTX</li> </ul>	623767000
 <p><b>Фильтр HEPA для ISA 18 LTX</b></p> <ul style="list-style-type: none"> <li>Фильтр HEPA для максимальной защиты здоровья</li> <li>Задерживает 99,995 % мелкодисперсной пыли размером более 0,3 мкм</li> </ul>	623768000
 <p><b>Специальная смазка</b></p> <ul style="list-style-type: none"> <li>Для установки буров, зубил, адаптеров и т. д.; уменьшает трение и износ; способность к биологическому разложению</li> <li>Высокая стойкость к старению, высокая теплостойкость, высокая антикоррозионная защита</li> </ul>	631800000

\* Розничная упаковка

18 V



**Технические характеристики**

	Аккумуляторный шуруповерт для гипсокартона SE 18 LTX 2500	Аккумуляторный шуруповерт для гипсокартона SE 18 LTX 4000	Аккумуляторный шуруповерт для гипсокартона SE 18 LTX 6000
Тип аккумуляторного блока	Li-Ion / LiHD	Li-Ion / LiHD	Li-Ion / LiHD
Напряжение аккумуляторного блока	18 V	18 V	18 V
Крепление инструмента	Внутренний шестигранник 1/4" (6,35 мм)	Внутренний шестигранник 1/4" (6,35 мм)	Внутренний шестигранник 1/4" (6,35 мм)
Макс. мягкий крутящий момент	9 Nm	7 Nm	5 Nm
Число оборотов холостого хода	0 - 2.500 /min	0 - 4.000 /min	0 - 6.000 /min
Вес (с аккумуляторным блоком)	1,4 kg	1,3 kg	1,3 kg

**Объем поставки**

№ для заказа	620047	620048	620049
Ограничитель глубины	■	■	■
Магнитный держатель инструментальных насадок 1/4" (6,35 мм)	■	■	■
Бита-отвертка Phillips, разм. 2/25 мм	■	■	■
Крючок для ношения на ремне	■	■	■
2 аккумуляторных блока Li-Power (18 В / 2,0 А·ч)	■	■	■
Зарядное устройство ASC 30–36 В «AIR COOLED»	■	■	■
Пластиковый кофр	■	■	■

Варианты комплектации см. в прайс-листе Metabo и на веб-сайте компании

**Преимущества изделия**

- Шуруповерт с высоким крутящим моментом для крепления плит из гипсокартона и гипсоволокна к деревянным и металлическим конструкциям
- Шуруповерт для крепления гипсокартонных плит к дереву и металлу; а также гипсоволокнистых плит к металлическим конструкциям
- Специализированный инструмент для работы с гипсокартонными плитами: высокие обороты гарантируют быстрое выполнение работ
- Компактная и легкая конструкция для комфортного управления одной рукой
- Точность заворачивания шурупов за счет тонкой регулировки ограничителя глубины и малошумной кулачковой муфты
- Полностью съемный ограничитель глубины для работы с визуальным контролем
- Электроника Vario (V) — управление числом оборотов в соответствии со свойствами материала
- Встроенная рабочая подсветка для освещения рабочего места
- С практичным крючком для ношения на ремне, с фиксацией по выбору справа или слева
- Аккумуляторные блоки с индикатором емкости для контроля уровня заряда

**Системные компоненты**

Принадлежности → 310

Аккумуляторные блоки → 72



Технические характеристики	Шурупверт для гипсокартона SE 2500	Шурупверт для гипсокартона SE 4000	Шурупверт для гипсокартона SE 6000
Макс. мягкий крутящий момент	11 Nm	9 Nm	7 Nm
Число оборотов холостого хода	0 - 2.500 /min	0 - 4.400 /min	0 - 6.200 /min
Номинальная потребляемая мощность	600 W	600 W	600 W
Отдаваемая мощность	275 W	275 W	275 W
Крепление инструмента	Внутренний шестигранник 1/4" (6,35 мм)	Внутренний шестигранник 1/4" (6,35 мм)	Внутренний шестигранник 1/4" (6,35 мм)
Вес без сетевого кабеля	1,2 kg	1,1 kg	1,1 kg
Длина кабеля	5 m	5 m	5 m

**Объем поставки**

№ для заказа	620044	620045	620046
Ограничитель глубины	■	■	■
Магнитный держатель инструментальных насадок 1/4" (6,35 мм)	■	■	■
Бита-отвертка Phillips, разм. 2/25 мм	■	■	■

**Преимущества изделия**

- Шурупверт с высоким крутящим моментом для крепления плит из гипсокартона и гипсоволокна к деревянным и металлическим конструкциям
- Шурупверт для крепления гипсокартонных плит к дереву и металлу; а также гипсоволокнистых плит к металлическим конструкциям
- Специализированный инструмент для работы с гипсокартонными плитами: высокие обороты гарантируют быстрое выполнение работ
- Компактная и легкая конструкция для комфортного управления одной рукой
- Точность заворачивания шурупов за счет тонкой регулировки ограничителя глубины и малошумной кулачковой муфты
- Полностью съемный ограничитель глубины для работы с визуальным контролем
- Электроника Vario (V) — управление числом оборотов в соответствии со свойствами материала

**Системные компоненты**

Принадлежности → 310



Технические характеристики	Шурупверт USE 8	Шурупверт DWSE 6.3
Макс. мягкий крутящий момент	31 Nm	12 Nm
Число оборотов холостого хода	0 - 900 /min	0 - 2.100 /min
Номинальная потребляемая мощность	550 W	550 W
Отдаваемая мощность	290 W	290 W
Крепление инструмента	Внутренний шестигранник 1/4" (6,35 мм)	Внутренний шестигранник 1/4" (6,35 мм)
Вес без сетевого кабеля	2,3 kg	2,1 kg
Длина кабеля	4 m	4 m

**Объем поставки**

№ для заказа	620002	620001
Битодержатель с пружинным стопорным кольцом	■	■
Втулка ограничителя глубины (длина 77 мм, диаметр 18 мм)	■	■
Длинная дополнительная рукоятка	■	

**Преимущества изделия**

- «Прямое включение» для установки рамных дюбелей
- Оптимальное число оборотов для работы с саморезами
- 10 ступеней регулировки крутящего момента
- Двигатель Metabo Marathon с запатентованной защитой от пыли для обеспечения длительного срока службы
- Полностью съемный ограничитель глубины из двух частей для работы с визуальным контролем
- Прочная втулка ограничения глубины заворачивания с передней частью из алюминия
- Тонко регулируемая глубина заворачивания для различных материалов
- Реверс
- Система быстрой замены инструментальных насадок
- Малошумная кулачковая муфта из прецизионного литья с дробеструйной обработкой для длительного срока службы
- Электроника Vario (V) — управление числом оборотов в соответствии со свойствами материала
- Прочный корпус редуктора из алюминиевого литья под давлением гарантирует оптимальный отвод тепла и долговечность
- Отключающиеся угольные щетки для защиты двигателя

**Системные компоненты**

Принадлежности → 310

Наборы бит-отверток		№ для заказа
	<b>Набор бит Torsion, 10 предм.</b> Включает: по 1 бите Phillips, разм. 1, 2 и 3 по 1 бите Pozidriv разм. 1, 2 и 3 по 1 бите для винтов со шлицевой головкой 0,8 x 5,5 мм, 1,0 x 5,5 мм и 1,2 x 6,5 мм 1 держатель инструментальных насадок "rapid in/ easy out".	625390000*
	<b>Набор бит Torx + Pozidriv, 10 предм.</b> Включает: по 1 бите Pozidriv разм. 1, 2 и 3 (торсионные насадки) по 1 бите Torx разм. TX 10, 15, 20, 25, 30 и 40 1 держатель инструментальных насадок "rapid in/ easy out".	625391000*
	<b>Футляр с битами BitPack, 3 предм.</b> Включает: алмазные торсионные биты, L = 25 мм. PZ 2 x 1, TX 20 x 1, TX 25 x 1 BitPack: прочный, небольшой и компактный, достаточно места для самых нужных бит Сильный магнитный замок для быстрого доступа Петля для ношения на ремне: ширина 55 мм Размеры: 85 x 55 x 13 мм	626699000

Наборы ударопрочных бит-отверток		№ для заказа
	<b>Набор бит Impact 29</b> Включает: по 1 бите Pozidriv PZ разм. 2, 3 (торсионные биты); длина 29 мм по 1 бите Torx разм. TX 15, 20, 25, 30, 40 (торсионные биты); длина 29 мм 1 держатель инструментальных насадок Идеально подходит для мощных шуруповертов и ударных гайковертов	628849000*
	<b>Набор бит Impact 49</b> Включает: по 1 бите Pozidriv PZ разм. 2, 3 (торсионные биты); длина 49 мм по 1 бите Torx разм. TX 15, 20, 25, 30, 40 (торсионные биты); длина 49 мм Идеально подходит для мощных шуруповертов и ударных гайковертов	628850000*

Втулки упора глубины				
	Длина мм	Внутр. диаметр мм	подходит для модели	№ для заказа
	77	34	USE 8, DWSE 6.3	625354000

Переходники		№ для заказа
	<b>Переходник</b> Переходник, 1/4" шестигранный хвостовик / 1/4" внешний четырехгранник Общая длина: 50 мм	630142000
	<b>Переходник</b> Переходник, 1/4" наружный шестигранник E6.3 / 1/2" внешний четырехгранник Общая длина: 72 мм	628838000*
	<b>Адаптеры</b> Адаптер с внутренним четырехгранником 1/2" со стороны машины и внутренним шестигранником 1/4" для ударостойких вставных инструментов с хвостовиком 1/4"	628836000*

Шестигранные торцевые головки с шестигранником 1/4" (6,35 мм)				
Держатель	Общая длина мм	Раствор ключа	№ для заказа	
1/4" (6,35 мм) — шестигранный хвостовик	65	8 mm	628843000*	
1/4" (6,35 мм) — шестигранный хвостовик	65	10 mm	628845000*	
1/4" (6,35 мм) — шестигранный хвостовик	65	13 mm	628847000*	

Угловые насадки для шуруповерта		№ для заказа
<ul style="list-style-type: none"> <li>Для простого заворачивания/выворачивания в труднодоступных местах</li> <li>Редуктор из специальной стали</li> <li>Подходит для правого и левого вращения</li> <li>Угловая насадка для шуруповерта с углом наклона 105°</li> </ul>		

	<b>Угловая насадка для шуруповерта</b> <ul style="list-style-type: none"> <li>Подходит для аккумуляторных шуруповертов с макс. крутящим моментом до 14 Нм и 400 об/мин</li> <li>Угловой размер только 30 мм</li> <li>Магнитный держатель насадок</li> <li>С шестигранным хвостовиком 1/4" (6,35 мм)</li> </ul>	630442000*
	<b>Угловая насадка для шуруповерта</b> <ul style="list-style-type: none"> <li>Угловая насадка для шуруповерта для профессионального использования</li> <li>Подходит для аккумуляторных шуруповертов с макс. крутящим моментом 57 Нм и 2000 об/мин</li> <li>Угловой размер только 50 мм</li> <li>Держатель насадок с быстрозажимной муфтой</li> <li>С шестигранным хвостовиком 1/4" (6,35 мм)</li> <li>Рукоятка захвата, устанавливаемая в 12 положениях, с фиксируемой нажимной кнопкой</li> </ul>	630463000*
	<b>Угловая насадка для шуруповерта с набором бит</b> Характеристики см. выше Состоит из угловой насадки 6.30463 и набора бит из 32 предметов в практичной прочной пластиковой коробке с большим смотровым окошком и дополнительным отделением для принадлежностей Набор бит, включает: 1 x удлинение держателя бит, 150 мм, высококачественная сталь 1 x Phillips Gr. 0, 2x Phillips Gr. 1, 4x Phillips Gr. 2, 1x Phillips Gr. 3 1 x Pozidriv Gr. 0, 2x Pozidriv Gr. 1, 4x Pozidriv Gr. 2, 1x Pozidriv Gr. 3 1 x SL 3,0, 1 x SL 5,0, 1 x SL 6,0 1 x Torx TX 10, 1x Torx TX 15, 3x Torx TX 20, 3x Torx TX 25, 1x Torx TX 30, 1x Torx TX 40 1 переходник для торцевого ключа	630464000

Магазин для шуруповерта с принадлежностями						
						№ для заказа
	<b>Магазин для шуруповерта SM 5-55</b> <ul style="list-style-type: none"> <li>Прочный магазин для шуруповерта Metabo для гипсокартона</li> <li>Для быстрого и точного серийного заворачивания</li> <li>Можно использовать обычные ленты на 50 шурупов</li> <li>Для шурупов длиной 25-55 мм, макс. диаметр хвостовика до 9,5 мм, макс. диаметр стержня до 5 мм</li> <li>Точно регулируемая глубина заворачивания</li> <li>Магазин для шуруповерта выполнен съемным, что позволяет работать с одиночными шурупами</li> </ul> Стандартное оснащение: 2 биты PH 2 x 180 мм подходит для: SE 2500 (620044), SE 4000 (620045), SE 6000 (620046), SE 18 LTX 2500 (620047), SE 18 LTX 4000 (620048), SE 18 LTX 6000 (620049)					631618000
	Тип биты	Размер биты	Общая длина мм	Торсионные биты	Товарная единица	№ для заказа
	Phillips	Размер 2	180	•	2	631582000

\* Розничная упаковка

10,8 V  
18 V



Технические характеристики	Аккумуляторный ударный гайковерт PowerMaxx SSD	Аккумуляторный ударный гайковерт SSD 18 LTX 200 BL	Аккумуляторный ударный гайковерт SSW 18 LTX 300 BL
Тип аккумуляторного блока	Li-Ion	Li-Ion / LiHD	Li-Ion / LiHD
Напряжение аккумуляторного блока	10,8 V	18 V	18 V
Макс. число оборотов холостого хода	0 - 2.300 /min	0 - 2900 /min	0 - 2.650 /min
Макс. число ударов	3.000 /min	4.000 /min	3.750 /min
Макс. крутящий момент	105 Nm	200 Nm	300 Nm
Ступени частоты вращения/крутящего момента	1	12	12
Крепление инструмента	Внутренний шестигранник 1/4" (6,35 мм)	Внутренний шестигранник 1/4" (6,35 мм)	Внешний четырехгранник 1/2" (12,70 мм)
Вес (с аккумуляторным блоком)	1 kg	1,7 kg	1,5 kg

**Объем поставки**

№ для заказа	600093	602396	602395 поставки начнутся с сентября 2018 г.
Крючок для ношения на ремне		■	■
2 аккумуляторных блока Li-Power (10,8 В / 2,0 А-ч)	■		
2 аккумуляторных блока LiHD (18 В / 4,0 А-ч)		■	■
Зарядное устройство ASC 30-36 В «AIR COOLED»		■	■
Зарядное устройство LC 40	■		
Пластиковый кофр	■	■	■

Варианты комплектации см. в прайс-листе Metabo и на веб-сайте компании

**Преимущества изделия**

- Компактный аккумуляторный ударный гайковерт 10,8 В для сфер применения, требующих больших усилий
- Аккумуляторный ударный гайковерт с внутренним шестигранником 1/4" и крутящим моментом 200 Нм
- Аккумуляторный ударный гайковерт с внешним четырехгранником 1/2" и крутящим моментом 300 Нм
- Уникальный бесщеточный двигатель Metabo для быстрого выполнения работ и максимальной эффективности во всех сферах применения
- Двенадцать ступеней частоты вращения/крутящего момента для широкого спектра использования
- Функция Automatic Power Shift (APS) полезна при работе с самосверлящими шурупами: автоматическое уменьшение крутящего момента после засверливания предотвращает чрезмерное утапливание.
- Аккумуляторные блоки с индикатором емкости для контроля уровня заряда
- С практичным крючком для ношения на ремне, с фиксацией по выбору справа или слева
- Встроенная подсветка для освещения рабочего места

**Системные компоненты**

Принадлежности → 315 | Аккумуляторные блоки → 72

18 V



Технические характеристики	Аккумуляторный ударный гайковерт SSW 18 LTX 400 BL	Аккумуляторный ударный гайковерт SSW 18 LTX 600
Тип аккумуляторного блока	Li-Ion / LiHD	Li-Ion / LiHD
Напряжение аккумуляторного блока	18 V	18 V
Макс. число оборотов холостого хода	0 - 2.150 /min	0 - 1.600 /min
Макс. число ударов	4.250 /min	2.200 /min
Макс. крутящий момент	400 Nm	600 Nm
Ступени частоты вращения/крутящего момента	12	1
Крепление инструмента	Внешний четырехгранник 1/2" (12,70 мм)	Внешний четырехгранник 1/2" (12,70 мм)
Вес (с аккумуляторным блоком)	1,7 kg	3,2 kg

**Объем поставки**

№ для заказа	602205	602198
Крючок для ношения на ремне	■	■
2 аккумуляторных блока LiHD (18 В / 5,5 А-ч)		■
2 аккумуляторных блока LiHD (18 В / 4,0 А-ч)	■	
Зарядное устройство ASC 30-36 В «AIR COOLED»	■	■
Пластиковый кофр	■	■

Варианты комплектации см. в прайс-листе Metabo и на веб-сайте компании

**Преимущества изделия**

- Высокий крутящий момент 400 Нм в сочетании с особенно удобной формой
- Уникальный бесщеточный двигатель Metabo для быстрого выполнения работ и максимальной эффективности во всех сферах применения
- Двенадцать ступеней частоты вращения/крутящего момента для широкого спектра использования
- Высочайшая производительность с крутящим моментом 600 Нм для сложных задач завинчивания
- Аккумуляторные блоки с индикатором емкости для контроля уровня заряда
- С практичным крючком для ношения на ремне, с фиксацией по выбору справа или слева
- Встроенная подсветка для освещения рабочего места

**Системные компоненты**

Принадлежности → 315 | Аккумуляторные блоки → 72

01  
02  
03  
04  
05  
06  
07  
08  
09  
10  
11  
12  
13  
14  
15



## Технические характеристики

Ударный гайковерт  
SSW 650

Число оборотов холостого хода	0 - 2.100 /min
Номинальная потребляемая мощность	650 W
Отдаваемая мощность	360 W
Макс. число ударов	2.800 /min
Макс. крутящий момент	600 Nm
Ступени частоты вращения/крутящего момента	1
Держатель инструментальных насадок	Внешний четырехгранник 1/2" (12,70 мм)
Вес без сетевого кабеля	3 kg
Длина кабеля	5 m

№ для заказа	602204
--------------	--------



## Преимущества изделия

- Высочайшая производительность с крутящим моментом 600 Нм для сложных задач завинчивания



## Системные компоненты

Принадлежности → 315

## Наборы ударопрочных бит-отверток

	№ для заказа
 <b>Набор бит Impact 29</b> Включает: по 1 бите Pozidriv PZ разм. 2, 3 (торсионные биты); длина 29 мм по 1 бите Torx разм. TX 15, 20, 25, 30, 40 (торсионные биты); длина 29 мм 1 держатель инструментальных насадок Идеально подходит для мощных шуруповертов и ударных гайковертов	628849000*
 <b>Набор бит Impact 49</b> Включает: по 1 бите Pozidriv PZ разм. 2, 3 (торсионные биты); длина 49 мм по 1 бите Torx разм. TX 15, 20, 25, 30, 40 (торсионные биты); длина 49 мм Идеально подходит для мощных шуруповертов и ударных гайковертов	628850000*





## Переходники

	№ для заказа
 <b>Переходник</b> Переходник, 1/4" наружный шестигранник E6.3 / 1/2" внешний четырехгранник Общая длина: 72 мм	628838000*
 <b>Адаптеры</b> Адаптер с внутренним четырехгранником 1/2" со стороны машины и внутренним шестигранником 1/4" для ударопрочных насадок с хвостовиком 1/4"	628836000*

## Сменная торцевая головка с шестигранником 1/4" (6,35 мм), магнитная и ударостойкая

Держатель	Общая длина, мм	Раствор ключа	№ для заказа
 Для шуруповертов и ударных гайковертов 1/4" Ударопрочная: из хромованадиевой стали; поверхность: матовая сатинированная; длина: 65 мм			
1/4" (6,35 мм) — шестигранный хвостовик	65	8 mm	628843000*
1/4" (6,35 мм) — шестигранный хвостовик	65	10 mm	628845000*
1/4" (6,35 мм) — шестигранный хвостовик	65	13 mm	628847000*

## Принадлежности для ударных гайковертов, винтовертов с трещоткой

	№ для заказа
 <b>Набор торцевых головок 1/2" (10 шт.)</b> Комплект состоит из 10 торцевых головок (10, 11, 12, 13, 15, 17, 19, 21, 22, 24 mm)	628831000
 <b>Набор торцевых головок 1/2" (3 шт.)</b> Комплект состоит из 3 торцевых головок (17, 19, 21 mm) Для алюминиевых колесных дисков, удлиненное исполнение	628833000
 <b>Удлинитель для ударопрочных торцевых головок 1/2"</b> Общая длина 150 мм	628832000
 <b>Набор торцевых головок 3/4" (8 шт.)</b> Комплект состоит из 8 торцевых головок (21, 22, 24, 26, 27, 28, 30, 32 mm)	628834000
 <b>Набор торцевых головок 1" (8 шт.)</b> Комплект состоит из 8 торцевых головок (24, 27, 30, 32, 33, 34, 36, 38 mm) Удлиненное исполнение	628835000

\* Розничная упаковка

18 V



Технические характеристики	Аккумуляторная мешалка RW 18 LTX 120
Тип аккумуляторного блока	Li-Ion / LiHD
Напряжение аккумуляторного блока	18 V
Число оборотов холостого хода	0 - 750 /min
Скоростные режимы	1
Макс. диаметр мешалки	120 mm
Макс. рекомендуемый объем перемешиваемой смеси	40 l
Крепление инструмента	Внутренняя резьба M14
Вес (с аккумуляторным блоком)	4,4 kg

**Объем поставки**

№ для заказа	601163
Насадка для перемешивания тип RS-R2	■
2 аккумуляторных блока LiHD (18 В / 5,5 А·ч)	■
Зарядное устройство ASC 30–36 В «AIR COOLED»	■

Варианты комплектации см. в прайс-листе Metabo и на веб-сайте компании

**Преимущества изделия**

- Аккумуляторная мешалка для производительного смешивания на стройплощадке
- Низкие затраты энергии на управление мешалкой за счет эргономичного расположения рукоятки
- Прочная металлическая рама с рукоятками для защиты от повреждений
- Аккумуляторный блок безопасно расположен на верхней стороне и обеспечивает идеальный баланс при перемешивании
- Электроника Vario-Constamatic (VC) для работы с числом оборотов, отвечающим свойствам материала и остающимся практически неизменным при нагрузке
- Защита от перегрузок: предохраняет двигатель от перегрева
- Управляемый электроникой плавный пуск предотвращает разбрызгивание при работе
- Аккумуляторные блоки с индикатором емкости для контроля уровня заряда

**Системные компоненты**

Принадлежности → 318 | Аккумуляторные блоки → 72



Технические характеристики	Мешалка RWE 1020	Мешалка RWEV 1200	Мешалка RWEV 1200-2	Мешалка RWEV 1600-2
Номинальная потребляемая мощность	1.020 W	1.200 W	1.200 W	1.600 W
Отдаваемая мощность	520 W	580 W	580 W	660 W
Число оборотов холостого хода	0 - 900 /min	0 - 590 /min	0 - 520 / 0 - 720 /min	0 - 470 / 0 - 680 /min
Скоростные режимы	1	1	2	2
Макс. диаметр мешалки	120 mm	140 mm	140 mm	160 mm
Макс. рекомендуемый объем перемешиваемой смеси	30 l	40 l	50 l	90 l
Крепление инструмента	Внутренняя резьба M14	Внутренняя резьба M14	Внутренняя резьба M14	Внутренняя резьба M14
Диаметр зажимной шейки	43 mm	43 mm	43 mm	43 mm
Вес без сетевого кабеля	3,1 kg	3,4 kg	4,3 kg	4,5 kg
Длина кабеля	4 m	4 m	4 m	4 m

**Объем поставки**

№ для заказа	614044	614045	614046	614047
Насадка для перемешивания тип RS-R2	■			
Насадка для перемешивания тип RS-R3		■	■	■

**Преимущества изделия**

- Электроника Vario (V) – управление числом оборотов в соответствии со свойствами материала
- Управляемый электроникой плавный пуск предотвращает разбрызгивание при работе
- Полноволновая электроника Vario-Tacho-Constamatic (VTC) для управления числом оборотов согласно свойствам материала и сохранения его практически неизменным под нагрузкой
- Регулировочное колесо для установки числа оборотов
- Высокий крутящий момент за счет двухступенчатого редуктора для вязкотекучих материалов
- Прочный корпус редуктора из алюминиевого литья под давлением гарантирует оптимальный отвод тепла и долговечность
- Управляемый электроникой плавный пуск предотвращает разбрызгивание при работе
- Полноволновая электроника Vario-Tacho-Constamatic (VTC) для управления числом оборотов согласно свойствам материала и сохранения его практически неизменным под нагрузкой
- Регулировочное колесо для установки числа оборотов
- Низкие затраты энергии на управление мешалкой за счет эргономичного расположения рукоятки
- Резиновые углы на корпусе эффективно защищают от повреждений, позволяют безопасно хранить и прислонять к стене без риска соскальзывания
- Боковой выход кабеля снижает риск обрыва кабеля
- Переключатель скорости с резиновым кожухом для защиты от пыли и скопления грязи
- Брызгозащищенный кожух двигателя для защиты от мусора, грязи и брызг

**Системные компоненты**

Принадлежности → 318

Насадки для перемешивания



**Тип RS-R3, перемешивание снизу вверх**

- Идеальное решение для тяжелых и вязкотекучих материалов
- Перемешивание осуществляется снизу вверх, мешалка вкручивается в материал, кольцо действует в качестве защиты емкости
- В особенности подходит для всех видов строительного раствора, цементной и известковой штукатурки, монтажного клея, бесшовного пола, клея для плитки, эпоксидной смолы, с кварцевым наполнителем, теплоизолирующей штукатурки, бетона, битумного толстослойного покрытия и т. д.

Диаметр мм	Длина мм	Макс. количество материала кг	Тип хвостовика	№ для заказа
120	590	15 - 25	M 14	626734000*
140	590	25 - 40	M 14	626735000*
160	590	30 - 60	M 14	626736000*



**Тип RS-R2, перемешивание снизу вверх**

- Идеальное решение для всех клейких и вязких материалов
- Перемешивание осуществляется снизу вверх, мешалка вкручивается в материал, кольцо действует в качестве защиты емкости
- В особенности подходит для строительного клея и клея для плитки, готового цементного раствора и штукатурки, шпатлевки, бесшовного пола, эпоксидных компаундов, клеевого раствора и т. д.

Диаметр мм	Длина мм	Макс. количество материала кг	Тип хвостовика	№ для заказа
100	590	10 - 15	Шестигранник 13 мм	626737000*
120	590	10 - 15	M 14	626738000*
140	590	15 - 30	M 14	626739000*



**Тип RS-L2, перемешивание сверху вниз**

- Идеально подходит для маловязких материалов
- Перемешивание осуществляется сверху вниз, спирали оказывают давление на смешиваемый материал сверху вниз, кольцо действует как защита для емкости
- В особенности подходит для красок, лаков, грунтовок, кремообразных штукатурок, тонких покрытий, клейстера, заливочной массы, дисперсионного клея
- Геометрия и спирали мешалки оптимизированы для работы с маловязкими материалами без разбрызгивания

Диаметр мм	Длина мм	Макс. количество материала кг	Тип хвостовика	№ для заказа
80	400	5 - 10	Шестигранник 10 мм	626744000*
120	590	20 - 30	M 14	626745000*



**Тип RB 4, перемешивание без включений воздуха**

- Идеальное решение для склонных к образованию комков и вязких материалов
- Лопасти насадки для перемешивания создают высокую силу подсосывания и эффективно предотвращают подмешивание воздуха
- В особенности подходит для саморастекающейся шпатлевки и уравнильных смесей, а также клеящих и уплотнительных веществ, битумных покрытий, замазки, покрытий на основе эпоксидной смолы и т. д.

Диаметр мм	Длина мм	Макс. количество материала кг	Тип хвостовика	№ для заказа
120	590	15 - 25	M 14	626741000*



**Тип SR 12, перемешивание сверху вниз**

- Идеально подходит для всех жидких и расплывающихся материалов
- Перемешивание осуществляется сверху вниз, спирали оказывают давление на смешиваемый материал сверху вниз, кольцо действует как защита для емкости
- Быстрое и однородное перемешивание маловязких материалов
- В особенности подходит для подготовки тонкой растворной постели для склеивания строительных блоков

Диаметр мм	Длина мм	Макс. количество материала кг	Тип хвостовика	№ для заказа
120	590	20 - 40	M 14	626742000*
150	590	40 - 65	M 14	626743000*

\* Розничная упаковка



Работа с бетоном,  
камнем и штукатуркой



# Отрезные системы: для работы без пыли.

Отрезные системы, центральным компонентом которых является компактная угловая шлифмашина, обеспечивают максимальную производительность и низкую запыленность при работе с бетоном, материалом бесшовного пола или плиткой. Оптимально согласованные между собой основной инструмент, вытяжной колпак, специальные круги и подходящий пылесос гарантируют высокую продуктивность работы практически без пыли, что способствует сохранению здоровья пользователя.







W 12-125 HD  
№ для заказа 600408



CED 125 Plus  
№ для заказа 626731000



CED 125  
№ для заказа 626730000



Направляющая  
№ для заказа 631213000



Универсальный «professional»  
№ для заказа 628112000



Бетон «professional»  
№ для заказа 628130000



Бетон «professional» турбо  
№ для заказа 628125000



Абразив «professional»  
№ для заказа 628142000



Плитка «professional»  
№ для заказа 628152000



Универсальный строительный пылесос ASR 35 L ACP  
№ для заказа 602057

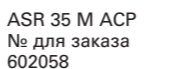

ASR 35 M ACP  
№ для заказа 602058

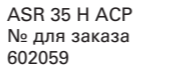

ASR 35 H ACP  
№ для заказа 602059



Полиэтиленовый одноразовый мешок  
№ для заказа 630325000



Антистатический всасывающий шланг, Ø 35 мм  
№ для заказа 631370000



Фильтровальные кассеты из полиэстера  
№ для заказа 631034000



**Почти полное удаление пыли при работе с минеральной пылью**

- Функция погружения для почти беспыльного применения
- Антистатический пластик для сохранения постоянной мощности всасывания



**Точные продольные распилы**

- Направляющие ролики для точного прямолинейного движения по инерции
- Регулируемая глубина реза
- Опциональная направляющая для точного реза



**Оптимально для ручной резки**

- Быстрый демонтаж опорной плиты без инструментов
- Идеально для санации трещин



## Технические характеристики

	Отрезная шлифовальная машина W 12-125 HD Set CED	Отрезная шлифовальная машина W 12-125 HD Set CED Plus
Глубина реза регулируемая/ручная	0 - 24 mm / 0 - 27 mm	0 - 24 mm / 0 - 27 mm
Диаметр отрезных кругов	125 mm	125 mm
Номинальная потребляемая мощность	1.250 W	1.250 W
Отдаваемая мощность	780 W	780 W
Число оборотов холостого хода	9.600 /min	9.600 /min
Число оборотов при номинальной нагрузке	8.800 /min	8.800 /min
Крутящий момент	4,1 Nm	4,1 Nm
Резьба шпинделя	M 14	M 14
Вес без сетевого кабеля	4,2 kg	4,4 kg
Длина кабеля	4 m	4 m

## Объем поставки

№ для заказа	600408500	600408510
Защитный кожух	■	■
Вытяжной кожух CED 125	■	■
Вытяжной кожух CED 125 Plus	■	■
Опорный фланец	■	■
Гайка с двумя торцевыми отверстиями	■	■
Дополнительная рукоятка Metabo VibraTech (MVT)	■	■
Ключ под два отверстия	■	■
Алмазный отрезной круг UP	■	■
Кофр MetaLoc	■	■

## Преимущества изделия

- Система для резки без пыли до 27 мм, для внутренних и внешних работ
- Устанавливаемый без инструмента вытяжной защитный кожух CED 125 Plus из пластмассы с антистатическими свойствами, с функцией погружения
- Прочный съемный металлический стол для надежной работы без перекоса, вблизи стен и ручной резки
- Система для точной резки без пыли до 27 мм, для внутренних и внешних работ
- Устанавливаемый без инструмента вытяжной защитный кожух CED 125 Plus из пластмассы с антистатическими свойствами, с функцией погружения
- Прочный съемный металлический стол с роликами для бережной, без перекоса, работы на чувствительных поверхностях
- Применяется с направляющей для точной линии реза

- Более долговечный и тяговитый двигатель Metabo Marathon с запатентованной системой защиты от пыли отличается повышенной на 20 % устойчивостью к перегрузкам и увеличенным на 50 % крутящим моментом
- Дополнительная рукоятка Metabo VibraTech (MVT) с низкой вибрацией
- Автоматическая предохранительная муфта Metabo S-automatic: при блокировке диска обеспечивает самую низкую отдачу среди аналогичных инструментов на рынке — для максимальной защиты пользователя и бесперебойной работы
- Защита от повторного пуска после прерывания подачи тока
- Отключающиеся угольные щетки для защиты двигателя
- Алюминиевый фланец для обеспечения длительного срока службы при использовании тяжелой оснастки, например, алмазных шлифовальных чашек
- Соединитель устройства удаления пыли, Ø 35/41 мм

## Системные компоненты

Принадлежности → 324

Системы пылеудаления → 453

# Новый штроборез MFE 40: фрезерование пазов без перемычек за один проход.

Новый мощный штроборез MFE 40 в сочетании с новыми 2- или 3-рядными алмазными фрезеровочными кругами позволяет вырезать пазы в стенах за один проход. Больше нет необходимости в трудоемком удалении перемычек долотом или зубилом. В комбинации с нашим универсальным строительным пылесосом гарантирована работа без пыли.



**Максимальная производительность** благодаря мощному двигателю 1900 Вт, поддержанию постоянного числа оборотов и новым алмазным кругам



**Безопасная работа** за счет плавного пуска, защиты от повторного пуска и прочного кожуха из алюминиевого литья под давлением



**Удобство эксплуатации** удобный распил за счет толкания инструмента, оптимальный обзор линии разметки, дуговые рукоятки для работы в горизонтальной и вертикальной плоскости



**Чистая работа без пыли** в сочетании с универсальным строительным пылесосом Metabo (сертифицирован Отраслевым строительным союзом (BG-BAU))

MFE 40



**Экономия времени до 50 %** Высокая мощность MFE 40 позволяет использовать **новые алмазные фрезеровочные круги** для прорезания пазов в стенах за один проход.



**Широкий спектр применения** Благодаря регулировке глубины реза 10–40 мм и ширины реза 9–35 мм возможно разнообразное применение с отрезными кругами Ø 125 мм.



**Сертифицированная система пылеудаления** Систему дополняют наши универсальные строительные пылесосы, эффективность которых в обеспечении **работы без пыли** подтверждена сертификатом BG BAU.

НОВИНКА



Технические характеристики	Штроборез MFE 40	Штроборез MFE 65
Регулируемая глубина реза	10 - 40 mm	20 - 65 mm
Возможное значение ширины паза	9 / 15,5 / 22 / 28,5 / 35 mm	9 / 11 / 17 / 23 / 29 / 33 / 37 / 41 mm
Диаметр отрезных кругов	125 mm	230 mm
Номинальная потребляемая мощность	1.900 W	2.400 W
Отдаваемая мощность	1.120 W	1.600 W
Число оборотов холостого хода	5.000 /min	6.500 /min
Число оборотов при номинальной нагрузке	4.200 /min	4.600 /min
Крутящий момент	2,6 Nm	15 Nm
Вес без сетевого кабеля	4,6 kg	9,8 kg
Длина кабеля	4 m	4 m

#### Объем поставки

№ для заказа	604040	600365
Распорные кольца	■	■
2 алмазных отрезных круга	■	■
Зажимная гайка	■	■
Боковая рукоятка	■	■
Рожковый ключ	■	■
Лопатка	■	■
Ящик из листовой стали для переноски	■	■
Пластиковый кофр	■	■

#### Преимущества изделия

- Идеальное решение при монтаже электропроводки: прокладке кабелей и защитных труб под штукатуркой с глубиной фрезерования до 40 мм
- Максимальная скорость продвижения работ благодаря мощному двигателю, постоянному числу оборотов и высокопроизводительному двухступенчатому редуктору
- Прочный корпус из алюминиевого литья под давлением с резиновыми колесиками и оптимальным расположением ручки для удобства ведения машины
- Рез толканием для оптимального обзора линии разметки
- Полноволновая электроника Tacho-Constamatic (TC): быстрое выполнение работ за счет практически неизменного числа оборотов при нагрузке
- Чистая работа без пыли при подключении универсального строительного пылесоса Metabo (сертифицирован с ASR 35 M ACP)
- Предохранительная муфта Metabo S-automatic: механическое отсоединение привода при блокировке диска для обеспечения безопасности во время работ
- Идеальное решение при установке санитарно-технического оборудования: прокладке водопроводных линий и труб под штукатуркой с глубиной фрезерования до 65 мм
- Электронная защита от перегрузок для длительного срока службы
- Функция ограничения пускового тока предотвращает срабатывание предохранителя при включении
- Чистая работа без пыли за счет подключения универсального строительного пылесоса Metabo
- Metabo VibraTech (MVT): встроенная амортизационная система для снижения вибрации и защиты здоровья
- Электронная система защитного отключения двигателя при блокировке диска для обеспечения безопасности во время работ
- Двигатель Metabo Marathon с запатентованной защитой от пыли для обеспечения длительного срока службы
- Электронный плавный пуск и защита от повторного пуска для безопасной работы
- Светодиодный сигнал сообщает об избыточной нагрузке или активной защите от повторного запуска
- С одним алмазным отрезным кругом может использоваться для резки

#### Системные компоненты

Принадлежности → 324

Системы пылеудаления → 453

## Алмазные отрезные круги

### Для твердых строительных материалов



#### Класс качества «professional» / CP

- Наилучшим образом подходит для всех твердых строительных материалов, таких как бетон (в том числе армированный), бетонные трубы, гранит, твердые песчаники, комбинированный кирпич, мытый бетон
- Отвечающее высоким требованиям качество алмаза и мягкая связующая масса для оптимальной производительности реза и длительного срока службы
- Приваренные лазером алмазные сегменты
- Высота сегмента: 12,0 мм; максимальная рабочая скорость 80 м/с (300–350 мм: 100 м/с)

Диаметр х отверстие мм	Размеры сегмента мм	Количество сегментов	Макс. число оборотов об/мин	Товарная единица	№ для заказа
125 x 22,23	32 x 2,15 x 12	9	12.200	1	628130000*
125 x 22,23	32 x 2,15 x 12	9	12.200	2	628131000*
230 x 22,23	40 x 2,5 x 12	15	6.600	1	628134000*
230 x 22,23	40 x 2,5 x 12	15	6.600	2	628135000*

### Для основных строительных материалов



#### Класс качества «professional» / UP

- Идеально подходит для основных строительных материалов, таких как бетон, мытый бетон, твердый песчаник, необожженный кирпич
- Универсальный круг с высоким качеством алмаза обеспечивает оптимальную производительность реза и длительный срок службы
- Приваренные лазером алмазные сегменты
- Высота сегмента: 12,0 мм; максимальная рабочая скорость 80 м/с (300–400 мм: 100 м/с)

Диаметр х отверстие мм	Размеры сегмента мм	Количество сегментов	Макс. число оборотов об/мин	Товарная единица	№ для заказа
125 x 22,23	32 x 2,15 x 12	9	12.200	1	628112000*
125 x 22,23	32 x 2,15 x 12	9	12.200	2	628113000*
230 x 22,23	40 x 2,5 x 12	15	6.600	1	628116000*
230 x 22,23	40 x 2,5 x 12	15	6.600	2	628117000*

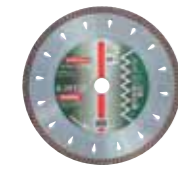

#### Класс качества «professional» / UP-T

- Идеально подходит для основных строительных материалов, таких как бетон, мытый бетон, твердый песчаник, необожженный кирпич
- Закрытая по всему контуру режущая кромка «Turbo» обеспечивает чистый рез, без выломов материала, оптимальную производительность резания и длительный срок службы
- Спеченная режущая кромка
- Высота сегмента: 9,6 мм; максимальная рабочая скорость 80 м/с

Диаметр х отверстие мм	Размеры сегмента мм	Макс. число оборотов об/мин	Товарная единица	№ для заказа
125 x 22,23	2,2 x 9,6	12.200	1	628125000*
230 x 22,23	2,7 x 9,6	6.600	1	628128000*

### Для плитки



#### Класс качества «professional» / TP

- Специальный круг, соответствующий самым строгим требованиям для всех видов кафеля, глазурованного и неглазурованного, плит из природного камня, керамогранита
- Оптимальная производительность резания и длительный срок службы
- Спеченная режущая кромка
- Высота сегмента: 10,0 мм; максимальная рабочая скорость 80 м/с

Диаметр х отверстие мм	Размеры сегмента мм	Макс. число оборотов об/мин	Товарная единица	№ для заказа
125 x 22,23	1,7 x 10	12.200	1	628152000*
230 x 22,23	1,7 x 10	6.600	1	628155000*

## Алмазные фрезеровочные круги

### Класс качества «professional» / UP-T

- Экономия времени благодаря фрезерованию за один рабочий проход
- Быстрое и комфортное прорезание пазов в различных материалах штроборезом MFE 40
- Облегчение труда благодаря разумной системе усиленных сегментов с особым расположением, исключая необходимость удаления перемычек.
- Чистая и непыльная работа, поскольку материал полностью удаляется из паза во время штробления
- Прорезание пазов нужного размера: Ø 12 мм для отдельных кабелей, Ø 20 или 25 мм для защитных труб. Макс. ширина реза: 20 мм (2-рядный) или 30 мм (3-рядный)

	Диаметр х отверстие мм	Размеры сегмента мм	Количество сегментов	Макс. число оборотов об/мин	Товарная единица	№ для заказа
	125 x 22,23	18 x 7	20	12.200	1	628298000*
	125 x 22,23	28,5 x 7	30	12.200	1	628299000*

### Другие принадлежности для штроборезов и отрезных машин



#### Всасывающий шланг

- При использовании второго всасывающего шланга устройство пылеудаления может быть установлено на расстоянии до 8 м от рабочего места
- С байонетным соединением для установки на всасывающий патрубок штроборезов MFE 30 и MFE 65
- Диаметр соединительного элемента: 35/35 мм
- Длина шланга: 4 м
- Диаметр всасывающего шланга: 35 мм

№ для заказа

630344000



#### Направляющая

- Стабильный анодированный алюминиевый профиль
- Нескользящее покрытие для надежной опоры и защиты заготовок от царапин
- Плотно прилегающая регулируемая направляющая линейка
- подходит для: W 12-125 HD Set CED / W 12-125 HD Set CED Plus

631213000



#### Соединительная муфта Ø 41/48 мм

- Особенно хорошо подходит для крупного мусора, а также приборов с высоким пылеобразованием.
- Электропроводная
- Внутренний/внешний диаметр: 41/48 мм
- Подходит для всех всасывающих шлангов Metabo с диаметром 35 мм

630796000\*

# Шлифовальная машина по бетону: эффективный съем старых покрытий.

Новая модель RSEV 19-125 RT с двигателем Marathon мощностью 1900 Вт, высокопрочными алмазными шлифовальными чашками, оптимальной системой пылеудаления и отличной эргономикой прекрасно подходит для подготовки пола, удаления опалубочных швов или выравнивания бетона.

Идеальная эргономика за счет тонкой рукоятки гарантирует максимальный контроль и облегчает работу над головой



Оптимальное пылеудаление за счет подпружиненного щеточного венца, который подстраивается к любой поверхности

Максимальная производительность при полной мощности 1900 Вт и малом весе

Работа близко к краю благодаря несъемному откидывающемуся сегменту

Максимальный срок службы за счет алюминиевого вытяжного кожуха

RSEV 19-125 RT



Для эффективного подшлифовывания и снятия бетона, бесшовного пола и различных покрытий алмазными шлифовальными чашками.



Максимальная производительность с подходящей системой Шлифовальная машина по бетону, шлифовальные чашки и пылесос Metabo составляют идеальную комбинацию для оптимального результата работы.



Для снятия штукатурки, остатков клея и различных покрытий: Новая мощная шлифовальная машина для ремонта RFEV 19-125 RT с улучшенной фрезерной головкой.

## Какие машины с какой оснасткой подходят для конкретного применения?

Области применения		для маленьких площадей прибл. до 50 м²			для средних площадей прибл. до 100 м²			для средних площадей прибл. до 100 м²		для маленьких площадей прибл. до 50 м²		
Типы		Шлифовальная машина по бетону WE15-125 HD Set GED			Шлифовальная машина по бетону RSEV 19-125 RT			Шлифовальная машина для ремонта RFEV 19-125 RT				
Сменный инструмент		Алмазная шлифовальная чашка для бетона «рго» Ø 125 мм	Алмазная шлифовальная чашка, абразив «рго» Ø 125 мм	Поликристаллический алмазный шлифовальный круг «рго» Ø 25 мм	Алмазная шлифовальная чашка для бетона «рго» Ø 125 мм	Алмазная шлифовальная чашка, абразив «рго» Ø 125 мм	Поликристаллический алмазный шлифовальный круг «рго» Ø 25 мм	Фрезерная головка с плоским зубом (в комплекте) Ø 115 мм/M14	Фрезерная головка с остроугольным зубом (в комплекте) Ø 115 мм/M14	Алмазная шлифовальная чашка для бетона «рго» Ø 125 мм	Алмазная шлифовальная чашка, абразив «рго» Ø 125 мм	Поликристаллический алмазный шлифовальный круг «рго» Ø 125 мм
		№ для заказа 628205000	№ для заказа 628206000	№ для заказа 628208000	№ для заказа 628205000	№ для заказа 628206000	№ для заказа 628208000	№ для заказа 628219000	№ для заказа 628218000	№ для заказа 628205000	№ для заказа 628206000	№ для заказа 628208000
Бетон	Свежий бетон	<input type="checkbox"/>	<input checked="" type="checkbox"/>	<input type="checkbox"/>	<input type="checkbox"/>	<input checked="" type="checkbox"/>	<input type="checkbox"/>	<input type="checkbox"/>	<input type="checkbox"/>	<input type="checkbox"/>	<input type="checkbox"/>	<input type="checkbox"/>
	Старый бетон / очень жесткий бетон > B35	<input checked="" type="checkbox"/>	<input type="checkbox"/>	<input type="checkbox"/>	<input checked="" type="checkbox"/>	<input type="checkbox"/>	<input type="checkbox"/>	<input type="checkbox"/>	<input type="checkbox"/>	<input type="checkbox"/>	<input type="checkbox"/>	<input type="checkbox"/>
Клей	Плиточный клей	<input type="checkbox"/>	<input checked="" type="checkbox"/>	<input type="checkbox"/>	<input type="checkbox"/>	<input checked="" type="checkbox"/>	<input type="checkbox"/>	<input type="checkbox"/>	<input checked="" type="checkbox"/>	<input type="checkbox"/>	<input checked="" type="checkbox"/>	<input type="checkbox"/>
	Эластичный клей	<input type="checkbox"/>	<input type="checkbox"/>	<input checked="" type="checkbox"/>	<input type="checkbox"/>	<input type="checkbox"/>	<input type="checkbox"/>	<input type="checkbox"/>	<input checked="" type="checkbox"/>	<input type="checkbox"/>	<input type="checkbox"/>	<input checked="" type="checkbox"/>
Бесшовный пол	Мягкий	<input type="checkbox"/>	<input checked="" type="checkbox"/>	<input type="checkbox"/>	<input type="checkbox"/>	<input checked="" type="checkbox"/>	<input type="checkbox"/>	<input checked="" type="checkbox"/>	<input checked="" type="checkbox"/>	<input type="checkbox"/>	<input type="checkbox"/>	<input type="checkbox"/>
	Твердый	<input checked="" type="checkbox"/>	<input type="checkbox"/>	<input type="checkbox"/>	<input checked="" type="checkbox"/>	<input type="checkbox"/>	<input type="checkbox"/>	<input type="checkbox"/>	<input type="checkbox"/>	<input type="checkbox"/>	<input type="checkbox"/>	<input type="checkbox"/>
Штукатурка	Сошлифовывание/обработка фрезой твердой цементной штукатурки и/или известково-цементной штукатурки с высокой долей песка	<input checked="" type="checkbox"/>	<input type="checkbox"/>	<input checked="" type="checkbox"/>	<input checked="" type="checkbox"/>	<input type="checkbox"/>	<input checked="" type="checkbox"/>	<input type="checkbox"/>	<input checked="" type="checkbox"/>	<input checked="" type="checkbox"/>	<input type="checkbox"/>	<input checked="" type="checkbox"/>
	Подшлифовывание/обработка фрезой твердой цементной штукатурки	<input checked="" type="checkbox"/>	<input type="checkbox"/>	<input type="checkbox"/>	<input checked="" type="checkbox"/>	<input type="checkbox"/>	<input type="checkbox"/>	<input type="checkbox"/>	<input checked="" type="checkbox"/>	<input checked="" type="checkbox"/>	<input type="checkbox"/>	<input type="checkbox"/>
	Сошлифовывание/обработка фрезой твердой штукатурки (известково-цементная штукатурка)	<input type="checkbox"/>	<input type="checkbox"/>	<input type="checkbox"/>	<input type="checkbox"/>	<input type="checkbox"/>	<input type="checkbox"/>	<input type="checkbox"/>	<input checked="" type="checkbox"/>	<input type="checkbox"/>	<input type="checkbox"/>	<input type="checkbox"/>
	Подшлифовывание/обработка фрезой штукатурки на основе синтетической смолы	<input type="checkbox"/>	<input type="checkbox"/>	<input checked="" type="checkbox"/>	<input type="checkbox"/>	<input type="checkbox"/>	<input checked="" type="checkbox"/>	<input type="checkbox"/>	<input checked="" type="checkbox"/>	<input type="checkbox"/>	<input type="checkbox"/>	<input checked="" type="checkbox"/>
	Сошлифовывание/обработка фрезой известковой и гипсовой штукатурки	<input type="checkbox"/>	<input checked="" type="checkbox"/>	<input type="checkbox"/>	<input type="checkbox"/>	<input checked="" type="checkbox"/>	<input type="checkbox"/>	<input checked="" type="checkbox"/>	<input type="checkbox"/>	<input type="checkbox"/>	<input type="checkbox"/>	<input checked="" type="checkbox"/>
	Удаление гипсовой шпатлевки	<input type="checkbox"/>	<input checked="" type="checkbox"/>	<input type="checkbox"/>	<input type="checkbox"/>	<input checked="" type="checkbox"/>	<input type="checkbox"/>	<input type="checkbox"/>	<input checked="" type="checkbox"/>	<input type="checkbox"/>	<input checked="" type="checkbox"/>	<input type="checkbox"/>
Краска/покрытие	Латексные и масляные краски	<input type="checkbox"/>	<input type="checkbox"/>	<input type="checkbox"/>	<input type="checkbox"/>	<input type="checkbox"/>	<input checked="" type="checkbox"/>	<input checked="" type="checkbox"/>	<input checked="" type="checkbox"/>	<input type="checkbox"/>	<input type="checkbox"/>	<input checked="" type="checkbox"/>
	Эластичные защитные ЛКП (краска для бетона)	<input type="checkbox"/>	<input type="checkbox"/>	<input type="checkbox"/>	<input type="checkbox"/>	<input type="checkbox"/>	<input type="checkbox"/>	<input type="checkbox"/>	<input checked="" type="checkbox"/>	<input type="checkbox"/>	<input type="checkbox"/>	<input checked="" type="checkbox"/>
	Битумы	<input type="checkbox"/>	<input type="checkbox"/>	<input type="checkbox"/>	<input type="checkbox"/>	<input type="checkbox"/>	<input checked="" type="checkbox"/>	<input type="checkbox"/>	<input checked="" type="checkbox"/>	<input type="checkbox"/>	<input type="checkbox"/>	<input checked="" type="checkbox"/>
	ПУ / полиуретан	<input type="checkbox"/>	<input type="checkbox"/>	<input type="checkbox"/>	<input type="checkbox"/>	<input type="checkbox"/>	<input checked="" type="checkbox"/>	<input type="checkbox"/>	<input checked="" type="checkbox"/>	<input type="checkbox"/>	<input type="checkbox"/>	<input checked="" type="checkbox"/>
	Эпоксидное покрытие	<input type="checkbox"/>	<input type="checkbox"/>	<input type="checkbox"/>	<input type="checkbox"/>	<input type="checkbox"/>	<input checked="" type="checkbox"/>	<input type="checkbox"/>	<input checked="" type="checkbox"/>	<input type="checkbox"/>	<input type="checkbox"/>	<input checked="" type="checkbox"/>
Природный камень/керамика	Гранит	<input checked="" type="checkbox"/>	<input type="checkbox"/>	<input type="checkbox"/>	<input checked="" type="checkbox"/>	<input type="checkbox"/>	<input type="checkbox"/>	<input type="checkbox"/>	<input type="checkbox"/>	<input type="checkbox"/>	<input type="checkbox"/>	<input type="checkbox"/>
	Керамика	<input checked="" type="checkbox"/>	<input type="checkbox"/>	<input type="checkbox"/>	<input checked="" type="checkbox"/>	<input type="checkbox"/>	<input type="checkbox"/>	<input type="checkbox"/>	<input type="checkbox"/>	<input type="checkbox"/>	<input type="checkbox"/>	<input type="checkbox"/>
	Мрамор	<input type="checkbox"/>	<input checked="" type="checkbox"/>	<input type="checkbox"/>	<input type="checkbox"/>	<input checked="" type="checkbox"/>	<input type="checkbox"/>	<input type="checkbox"/>	<input type="checkbox"/>	<input type="checkbox"/>	<input type="checkbox"/>	<input type="checkbox"/>

хорошо подходит  отлично подходит



## Технические характеристики

Шлифовальная машина по бетону  
WE 15-125 HD Set GED

Диаметр шлифовальных кругов	125 mm
Крутящий момент	4,2 Nm
Число оборотов холостого хода	9.600 /min
Номинальная потребляемая мощность	1.550 W
Отдаваемая мощность	940 W
Число оборотов при номинальной нагрузке	9.600 /min
Резьба шпинделя	M 14
Вес без сетевого кабеля	2,7 kg
Длина кабеля	4 m

## Объем поставки

№ для заказа	600465510
Защитный кожух	■
Вытяжной кожух GED 125	■
Опорный фланец	■
Гайка с двумя торцевыми отверстиями	■
Дополнительная рукоятка Metabo VibraTech (MVT)	■
Ключ под два отверстия	■
Алмазная шлифовальная чашка для бетона «professional»	■
Кофр MetaLoc	■

## Преимущества изделия

- Универсальная система для шлифования без пыли, для внутренних и внешних работ
- Более долговечный и тяговитый двигатель Metabo Marathon с запатентованной системой защиты от пыли отличается повышенной на 20 % устойчивостью к перегрузкам и увеличенным на 50 % крутящим моментом
- Полноволновая электроника Tacho-Constamatic (TC): быстрое выполнение работ за счет практически неизменного числа оборотов при нагрузке
- Дополнительная рукоятка Metabo VibraTech (MVT) с низкой вибрацией
- Автоматическая предохранительная муфта Metabo S-automatic: при блокировке диска обеспечивает самую низкую отдачу среди аналогичных инструментов на рынке — для максимальной защиты пользователя и бесперебойной работы
- Электронная защита от перегрузок, плавный пуск и защита от повторного пуска
- Отключающиеся угольные щетки для защиты двигателя
- Алюминиевый фланец для обеспечения длительного срока службы при использовании тяжелой оснастки, например, алмазных шлифовальных чашек
- Устанавливаемый без инструмента вытяжной защитный кожух GED 125 из пластмассы с антистатическими свойствами
- Несъемный, открываемый без инструмента сегмент для работ вблизи стен
- Соединитель устройства удаления пыли, Ø 35/41 мм

## Системные компоненты

Принадлежности → 331

Системы пылеудаления → 453



## Технические характеристики

Шлифовальная машина по бетону  
RSEV 19-125 RT

Диаметр шлифовальных кругов	125 mm
Крутящий момент	5 Nm
Число оборотов холостого хода	3.800 - 8.200 /min
Номинальная потребляемая мощность	1.900 W
Отдаваемая мощность	1.240 W
Число оборотов при номинальной нагрузке	6.800 /min
Резьба шпинделя	M 14
Вес без сетевого кабеля	3,5 kg
Длина кабеля	4 m

## Объем поставки

№ для заказа	603825
Рукоятка-скоба	■
Опорный фланец	■
Гайка с двумя торцевыми отверстиями	■
Ключ под два отверстия	■
Пластиковый кофр	■

## Преимущества изделия

- Для эффективного подшлифывания и снятия бетона, бесшовного пола и различных покрытий алмазными шлифовальными чашками
- Максимальная производительность за счет солидной мощности 1900 Вт при малом весе
- Высокий крутящий момент и устойчивость к перегрузкам при длительной эксплуатации в тяжелых условиях
- Небольшой вес, идеально подходит для шлифования стен и потолка
- Идеальная эргономика за счет узкой рукоятки гарантирует максимальный контроль и облегчает работу над головой
- Работа близко к краю благодаря несъемному откидывающемуся сегменту
- Оптимальный результат удаления пыли: подпружиненный щеточный венец на защитном кожухе, адаптируемый к любой поверхности и высоте сегмента
- Регулируемая без инструмента рукоятка-скоба для безопасного и равномерного ведения при шлифовании
- Полноволновая электроника Vario-Tacho-Constamatic (VTC) с регулировочным колесом: для работы с числом оборотов в зависимости от материала, остающимся неизменным под нагрузкой
- Управляемый электроникой плавный пуск исключает рывки при включении
- Защита от повторного пуска: предотвращает непреднамеренный запуск после прерывания электропитания
- Предохранительная муфта Metabo S-automatic: механическое отсоединение привода при блокировке рабочего инструмента для обеспечения безопасности во время работ

## Системные компоненты

Принадлежности → 331

Системы пылеудаления → 453



## Технические характеристики

Шлифовальная машина для ремонта  
RFEV 19-125 RT

Рабочая ширина	125 mm
Глубина фрезерования	0 - 6 mm
Крутящий момент	16,8 Nm
Число оборотов холостого хода	750 - 3.100 /min
Номинальная потребляемая мощность	1.900 W
Отдаваемая мощность	1.240 W
Число оборотов при номинальной нагрузке	2.800 /min
Резьба шпинделя	M 14
Вес без сетевого кабеля	3,8 kg
Длина кабеля	4 m

## Объем поставки

№ для заказа	603826
Рукоятка-скоба	■
Ключ под два отверстия	■
Шестигранный ключ	■
Пластиковый кофр	■

## Преимущества изделия

- Для эффективного снятия штукатурки, остатков клея, мягкого бесшовного пола и старой краски со стен, потолка и пола
- Максимальная производительность за счет солидной мощности 1900 Вт при малом весе
- Высокоэффективный двухступенчатый редуктор для максимального крутящего момента и максимального снятия материала
- Быстрое продвижение работы благодаря большому диаметру фрез
- Идеальная эргономика за счет узкой рукоятки гарантирует максимальный контроль и облегчает работу над головой
- Глубина фрезерования удобно настраивается без инструментов
- Прочный защитный кожух из алюминиевого литья под давлением с подпружиненным щеточным венцом для работы с минимальным пылеобразованием
- Регулируемая без инструмента рукоятка-скоба для безопасного и равномерного ведения при фрезеровке
- На малых площадях может использоваться в качестве шлифовальной машины по бетону с алмазной шлифовальной чашкой
- Полноволновая электроника Vario-Tacho-Constamatic (VTC) с регулировочным колесом: для работы с числом оборотов в зависимости от материала, остающимся неизменным под нагрузкой
- Управляемый электроникой плавный пуск исключает рывки при включении
- Защита от повторного пуска: предотвращает непреднамеренный запуск после прерывания электропитания

## Системные компоненты

Принадлежности → 332

Системы пылеудаления → 453

## Алмазные шлифовальные чашки

## Для твердых материалов, класс качества «professional» для бетона



- Высокопроизводительный алмазный чашечный шлифовальный круг. Наилучшим образом подходит для сошлифовывания толстых слоев бетона, выравнивания бетона, подготовки пола, удаления слоя цементного шлама и швов опалубки на бетоне, для сошлифовывания твердой цементной и известково-цементной штукатурки, твердой стяжки, для выравнивания гранита, природного камня и других очень твердых материалов, для чистовой обработки кромок без сколов
- Максимальная рабочая скорость 80 м/с

Диаметр x отверстие мм	Количество сегментов	Товарная единица	№ для заказа
125 x 22,23	16	1	628205000*

## Для абразивных материалов, класс качества «professional», абразив



- Высокопроизводительный алмазный чашечный шлифовальный круг. Наилучшим образом подходит для сошлифовывания слоев свежего бетона, известковой и цементной штукатурки, гипсовой шпаклевки, для нивелирования свежей стяжки, для удаления клея для плитки и обработки мрамора
- Максимальная рабочая скорость 80 м/с

Диаметр x отверстие мм	Количество сегментов	Товарная единица	№ для заказа
125 x 22,23	16	1	628206000*

## Для защитных покрытий для бетона, класс качества «professional»



- Высокопроизводительный специальный чашечный шлифовальный круг. Идеален для подшлифовки и сошлифовывания эластичных защитных покрытий (на мягком и твердом основании), клея, уплотнительных материалов, для удаления латексных и масляных красок, битумов, PU/полиуретана, эпоксидных смол, эластических клеев, для фрезерования известковой и гипсовой штукатурки, для подшлифовки штукатурки на основе синтетической смолы, твердой цементной штукатурки
- Шлифовальная чашка с ПКА-сегментами (поликристаллическими алмазами). Благодаря ПКА-сегментам быстро и эффективно снимаются особенно сложные покрытия без налипания
- Максимальная рабочая скорость 80 м/с

Диаметр x отверстие мм	Количество сегментов	Товарная единица	№ для заказа
125 x 22,23	12	1	628208000*

## Для твердых материалов, класс качества «classic» для бетона



- Алмазная шлифовальная чашка с двойным рядом сегментов для сошлифовывания толстых слоев бетона, нивелирования бетона, подготовки пола, удаления слоев цементного шлама и швов опалубки на бетоне, для шлифовки твердых цементных, известково-цементных штукатурок, твердой стяжки, для нивелирования гранита, природного камня и других очень твердых материалов
- Максимальная рабочая скорость 80 м/с

Диаметр x отверстие мм	Количество сегментов	Товарная единица	№ для заказа
125 x 22,23	20	1	628209000*

## Другие принадлежности для шлифовальных машин для ремонтных работ





## Запасной щеточный венец



- Запасной щеточный венец RS
- Подходит для RFEV 19-125 RT

№ для заказа  
628214000\*

\* Розничная упаковка

Фрезерные головки		№ для заказа
	<b>Фрезерная головка с остроконечным зубом, в комплекте</b> <ul style="list-style-type: none"> <li>■ Фрезерная головка с остроконечным зубом, в комплекте, оснащенная 10 твердосплавными фрезерными звездочками</li> <li>■ Для удаления твердой штукатурки, бетона, тыльной стороны покрытий на пенистой основе, остатков клея, окрасочных покрытий на штукатурке, штукатурки на основе синтетической смолы, эластичных защитных покрытий, штукатурки на балках и латексных/масляных красок на штукатурке</li> <li>■ Остроконечная форма фрезерной звездочки придает поверхности основания шероховатость</li> <li>■ Подходит для RFEV 19-125 RT</li> </ul>	628218000*
	<b>Фрезерная головка с плоским зубом, в комплекте</b> <ul style="list-style-type: none"> <li>■ Фрезерная головка с плоским зубом, в комплекте, оснащенная 10 твердосплавными фрезерными звездочками</li> <li>■ Для удаления мягких материалов, таких как штукатурка, свежий бетон, тыльной стороны покрытий на пенистой основе и остатков клея, мягких полиуретановых покрытий, окрасочных покрытий на штукатурке, штукатурки на деревянных балках, латексных/масляных красок на штукатурке, переходов от опалубки и подтеков бетона на свежих забетонированных поверхностях</li> <li>■ Основание будет гладким за счет плоской формы фрезерной звездочки (тянущий рез)</li> <li>■ Подходит для RFEV 19-125 RT</li> </ul>	628219000*
Фрезерные звездочки		№ для заказа
	<b>10 фрезерных звездочек с остроконечным зубом</b> <ul style="list-style-type: none"> <li>■ Для доукомплектовывания фрезерной головки RFEV 19-125 RT</li> <li>■ С 5 микроинкапсулированными винтами для надежной фиксации</li> </ul>	628270000*
	<b>10 фрезерных звездочек с плоским зубом</b> <ul style="list-style-type: none"> <li>■ Для доукомплектовывания фрезерной головки RFEV 19-125 RT</li> <li>■ С 5 микроинкапсулированными винтами для надежной фиксации</li> </ul>	628271000*
Запасной щеточный венец		№ для заказа
	<b>Запасной щеточный венец RF</b> <ul style="list-style-type: none"> <li>■ Подходит для RFEV 19-125 RT</li> </ul>	628215000*



Шлифование  
Фрезерование  
Строгание

# Эксцентрикые шлифовальные машина Metabo: отличный выбор в любой сфере применения.

Экономичная работа, отличное качество поверхности, высокая производительность всасывания, превосходная эргономика - таковы требования к хорошей шлифмашине. Все наши эксцентрикые шлифовальные машины отвечают этим требованиям, при этом каждая имеет свою специализацию: маленькая эксцентрикые шлифовальная машина SX E 400 лучше всего подходит для обработки небольших площадей и закруглений. Универсальная модель SXE 450 TurboTec с регулировкой колебательного контура «Duo» подходит как для грубой, так и для тонкой обработки. Обе новые машины SXE 150 BL с колебательным контуром 2,5 и 5 мм обеспечивают отличное качество поверхности, отличаются невероятной производительностью при компактных размерах и малом весе.

**Низкая вибрация**  
для комфортной работы при продолжительной эксплуатации



**Шлифовальная тарелка** Ø 150 мм с множественной перфорацией для эффективного пылеудаления и длительного срока службы абразива (шлифовальная тарелка Ø 125, принадлежность 630264000)



**BRUSHLESS MOTOR**

**Эффективный бесщеточный двигатель** с предустанавливаемым числом оборотов



**Плавный пуск** сводит к минимуму повреждение поверхности при установке



**Тормоз двигателя и круга** позволяют быстро отложить инструмент

**SXE 150-2.5 BL / SXE 150-5.0 BL**



**Для поверхности с зеркальным блеском**  
Модель SXE 150-2.5 за счет плавного пуска и небольшого колебательного контура (2,5 мм) обеспечивает наилучший результат подготовки и обработки поверхности.



**Для грубой и тонкой шлифовки**  
Модель SXE 450 TurboTec со съемной дополнительной рукояткой, устанавливаемой в разных положениях, и регулируемым колебательным контуром подходит как для грубой, так и для тонкой шлифовки



**Маленькие, легкие, компактные**  
Модели SXE 150-2.5 BL и SXE 150-5.0 BL являются оптимальным решением для эргономичной работы в условиях продолжительной эксплуатации.



**Технические характеристики**

	Наладонная эксцентрикые шлифовальная машина FSX 200 Intec	Эксцентрикые шлифовальная машина SX E 400
Диаметр опорной тарелки	125 mm	80 mm
Число оборотов холостого хода	11.000 /min	5.000 - 10.000 /min
Номинальная потребляемая мощность	240 W	220 W
Отдаваемая мощность	90 W	100 W
Число оборотов при номинальной нагрузке	9.500 /min	6.000 /min
Колебательный контур	2,7 mm	3 mm
Вес без сетевого кабеля	1,3 kg	1,2 kg
Длина кабеля	2,8 m	2,5 m

**Объем поставки**

№ для заказа	609225	600405
Промежуточный круг на липучке		■
Шестигранный ключ		■
Кассета-пылесборник	■	
1 складчатый фильтр	■	
Пластиковый кофр	■	

**Преимущества изделия**

- Очень хорошее соотношение вес/мощность для работы с минимальной утомляемостью
- Область возле рукоятки с нескользящей накладкой Softgrip
- Кассета-пылесборник с фильтром для работы без подключения пылесоса
- Возможность пылеудаления путем подключения универсального строительного пылесоса с адаптером (принадлежности)
- Для шлифования внутренних и наружных выпуклостей благодаря небольшой 80-миллиметровой опорной тарелке и подвижному промежуточному диску
- Отлично подходит для шлифования и полирования небольших плоских участков
- Электроника Vario (V) — управление числом оборотов в соответствии со свойствами материала
- Регулировочное колесо для установки числа оборотов
- Система Power Control System: предотвращает появление следов шлифования при установке работающей машины на материал
- Низкий корпус для шлифования в труднодоступных местах
- Возможность подключения универсального строительного пылесоса
- Легкий и удобный инструмент для управления одной рукой
- Пылезащищенные шарикоподшипники для обеспечения долговечности машины

**Системные компоненты**

Принадлежности → 344, 357

Системы пылеудаления → 453

01  
02  
03  
04  
05  
06  
07  
08  
09  
10  
11  
12  
13  
14  
15





Технические характеристики	Эксцентрикковая шлифовальная машина SXE 3125	Эксцентрикковая шлифовальная машина SXE 3150	Эксцентрикковая шлифовальная машина SXE 425 TurboTec	Эксцентрикковая шлифовальная машина SXE 450 TurboTec
Диаметр опорной тарелки	125 mm	150 mm	125 mm	150 mm
Число оборотов холостого хода	4.000 - 12.000 /min	4.000 - 12.000 /min	4.200 - 11.000 /min	4.200 - 11.000 /min
Номинальная потребляемая мощность	310 W	310 W	320 W	350 W
Число оборотов при номинальной нагрузке	8.800 /min	8.400 /min	9.000 /min	8.500 /min
Колебательный контур	3 mm	3 mm	5 mm	2,8/6,2 mm
Вес без сетевого кабеля	1,5 kg	1,6 kg	2,3 kg	2,4 kg
Длина кабеля	4 m	4 m	4 m	4 m

**Объем поставки**

№ для заказа	600443	600444	600131	600129
Шлифовальная тарелка «multi-hole» с липучкой	■	■	■	■
дополнительная съемная рукоятка			■	■
Шестигранный ключ	■	■	■	■
Тканевые мешки-пылесборники	■	■	■	■
Пластиковый кофр	■	■	■	
Кофр MetaLoc				■

Варианты комплектации см. в прайс-листе Metabo и на веб-сайте компании

**Преимущества изделия**

- Легкая, удобная шлифовальная машина с совершенной эргономикой
- Низкий уровень вибрации благодаря высокой точности вращения
- Регулировочное колесо для установки числа оборотов
- TurboBoost: подключение дополнительных резервов мощности для максимального съема
- Система Power Control System: предотвращает появление следов шлифования при установке работающей машины на материал
- Дополнительная съемная рукоятка
- Пылезащитные шарикоподшипники для обеспечения долговечности машины
- Запатентованное устройство регулировки колебательного контура «Duo»: в зависимости от назначения устанавливается тонкая шлифовка или повышенный съем.
- Электроника Vario (V) — управление числом оборотов в соответствии со свойствами материала
- Область возле рукоятки с нескользящей накладкой Softgrip
- Прочный корпус подшипника из алюминиевого литья под давлением
- Легко опустошаемый тканевый мешок-пылесборник для работы без пылесоса
- Возможность подключения универсального строительного пылесоса
- Шлифовальная тарелка с множественной перфорацией для эффективного пылеудаления и увеличения срока службы шлифовальных материалов

**Системные компоненты**

Принадлежности → 344, 357

Системы пылеудаления → 453



Технические характеристики	Эксцентрикковая шлифовальная машина SXE 150-2.5 BL	Эксцентрикковая шлифовальная машина SXE 150-5.0 BL
Диаметр опорной тарелки	150 mm	150 mm
Число оборотов холостого хода	4.000 - 10.000 /min	4.000 - 10.000 /min
Номинальная потребляемая мощность	350 W	350 W
Число оборотов при номинальной нагрузке	10.000 /min	10.000 /min
Колебательный контур	2,5 mm	5 mm
Вес без сетевого кабеля	1 kg	1 kg
Длина кабеля	4,3 m	4,3 m

**Объем поставки**

№ для заказа	615025	615050
Шлифовальная тарелка «multi-hole» с липучкой	■	■
Гаечный ключ	■	■
Кофр MetaLoc	■	■

Варианты комплектации см. в прайс-листе Metabo и на веб-сайте компании

**Преимущества изделия**

- Колебательный контур 2,5 мм для наивысшего качества поверхности при хорошей производительности съема
- Колебательный контур 5 мм для максимальной производительности съема при хорошем качестве поверхности
- Чрезвычайно легкая и плоская эксцентрикковая шлифовальная машина с симметричной конструкцией для простой смены руки или двуручного управления.
- Нескользящая клавиша нефиксируемого выключателя с функцией автостопа для надежного запуска и управления числом оборотов
- Полноволновая электроника Vario-Tacho-Constamatic (VTC) для управления числом оборотов согласно свойствам материала и сохранения его практически неизменным под нагрузкой
- Электронные предварительные настройки необходимого диапазона числа оборотов
- Плавный пуск сводит к минимуму ошибки поверхности при установке
- Уникальный бесщеточный двигатель с максимальной эффективностью шлифования также в режиме продолжительной эксплуатации
- Низкая вибрация для комфортной работы при продолжительной эксплуатации
- Защита от перегрузок: предохраняет двигатель от перегрева
- Отдельный главный выключатель защищает от нежелательного запуска
- Тормоз двигателя и круга позволят быстро отложить инструмент
- Возможность подключения универсального строительного пылесоса
- Шлифовальная тарелка с множественной перфорацией для эффективного пылеудаления и увеличения срока службы шлифовальных материалов
- Для работы со шлифовальными листами 125 мм может использоваться шлифовальная тарелка «multi-hole» Ø 125 мм (принадлежность 630264000)
- Удобство обслуживания благодаря сменному кабелю

**Системные компоненты**

Принадлежности → 344

Системы пылеудаления → 453

## Плоскошлифовальная машина: плавный ход, превосходная картина шлифовки.

Плоскошлифовальные машины Metabo позволяют получить чистую и аккуратную картину шлифовки – без завитков и бороздок, например, при шлифовании лакированных и деревянных поверхностей дверных коробок, лестниц и плоских заготовок. Инновационная колебательная система и очень плавный ход гарантируют при этом отличный результат обработки поверхности. Термочувствительные материалы, включая лаки, также подлежат обработке плоскошлифовальными машинами Metabo благодаря регулятору числа оборотов в серийной комплектации.



**TurboBoost**  
Подключение дополнительных резервов мощности для максимального съема

**Низкий уровень вибрации**  
Эргономичная рукоятка с амортизирующим элементом на задней рукоятке для низкой вибрации (уставка срабатывания до 2,5 м/с<sup>2</sup>, согласно EN 60745), что позволяет работать в течение длительного времени, не ощущая усталости.

**Возможности пылеудаления**  
за счет подключения универсального строительного пылесоса или тканевого мешка-пылесборника

**Электроника Vario (V)**  
для работы с частотой колебаний, подходящей для соответствующего материала

**Дополнительная съемная рукоятка**  
с гашением вибраций для удобного хвата в любой рабочей позиции

**Универсальное подключение пылесоса**  
Новый рифленый всасывающий патрубок обеспечивает надежное соединение с внешним отсасывающим устройством.

**Шлифовальная пластина**  
с дополнительными боковыми вытяжными каналами для чистой работы

**Длительный срок службы**  
благодаря пыленепроницаемости  
Резиновая манжета, изготовленная из высокопрочной резины, и многократно герметизированный радиально-упорный подшипник защищают машину от попадания древесной и минеральной пыли и таким образом продлевают срок ее службы.

**SRE 4351 Turbo Tec**



**Превосходная картина шлифовки**  
без завитков и бороздок, для профессиональной обработки поверхности.



**Шлифование вблизи краев**  
Для шлифования вблизи краев рукоятка с гашением вибраций снимается быстро и без использования инструментов. Превосходная картина шлифовки поверхностей вплоть до самых маленьких углов.



**Шлифовальный материал зажимается без усилий**  
Универсальная система зажима позволяет использовать шлифовальную бумагу как на липучке, так и без нее, а также зажимать абразивы толщиной до 10 мм.



### Технические характеристики

Наладонная плоскошлифовальная машина FSR 200 Intec	
Шлифовальная пластина	114 x 102 mm
Частота колебаний на холостом ходу	26.000 /min
Номинальная потребляемая мощность	200 W
Отдаваемая мощность	80 W
Частота колебаний при номинальной нагрузке	22.000 /min
Колебательный контур	1,4 mm
Вес без сетевого кабеля	1,3 kg
Длина кабеля	2,8 m

### Объем поставки

№ для заказа	600066
Пробивной штамп	■
Кассета-пылесборник	■
1 складчатый фильтр	■
Пластиковый кофр	■

### Преимущества изделия

- Легкий и удобный инструмент для управления одной рукой
- Очень хорошее соотношение вес/производительность, благодаря чему машина идеальна для работы с объектом над головой
- Область возле рукоятки с нескользящей накладкой Softgrip
- Пылезащищенные шарикоподшипники для обеспечения долгого срока службы машины
- Прочная система зажима для шлифовальной бумаги как на липучке, так и без нее
- Кассета-пылесборник с фильтром для работы без подключения пылесоса
- Возможность пылеудаления путем подключения универсального строительного пылесоса с адаптером (принадлежности)

### Системные компоненты

Принадлежности → 351, 357

Системы пылеудаления → 453



Технические характеристики	Плоскошлифовальная машина SR 2185	Плоскошлифовальная машина SRE 3185	Плоскошлифовальная машина SRE 4350 TurboTec	Плоскошлифовальная машина SRE 4351 TurboTec
Шлифовальная пластина	92 x 184 mm	92 x 184 mm	92 x 184 mm	114 x 229 mm
Частота колебаний на холостом ходу	22.300 /min	8.800 - 22.300 /min	8.400 - 22.000 /min	8.400 - 22.000 /min
Номинальная потребляемая мощность	210 W	210 W	350 W	350 W
Отдаваемая мощность	80 W	80 W	180 W	180 W
Частота колебаний при номинальной нагрузке	20.400 /min	20.400 /min	17.000 /min	17.000 /min
Колебательный контур	2 mm	2 mm	2,2 mm	2,2 mm
Вес без сетевого кабеля	1,5 kg	1,5 kg	2,5 kg	2,7 kg
Длина кабеля	2,5 m	4 m	4 m	4 m

**Объем поставки**

№ для заказа	600441	600442	611350	611351
Шлифовальная пластина с липучкой			■	■
дополнительная съемная рукоятка			■	■
Тканевые мешки-пылесборники	■	■	■	■
Пластиковый кофр	■	■		
Кофр MetaLoc			■	■

Варианты комплектации см. в прайс-листе Metabo и на веб-сайте компании

**Преимущества изделия**

- Легкая, удобная шлифовальная машина с совершенной эргономикой
- Область возле рукоятки с нескользящей накладкой Softgrip
- Низкий уровень вибрации благодаря высокой точности вращения
- Прочный фланец подшипника из алюминиевого литья под давлением
- Прочная система зажима для шлифовальной бумаги как на липучке, так и без нее
- Колебательная система с двухрядным радиально-упорным шарикоподшипником для особо высокой ровности хода и минимальной вибрации
- Прочная система зажима для шлифовальной бумаги как на липучке, так и без нее, а также для абразивов толщиной до 10 мм
- Многократно герметизированный шарикоподшипник и резиновая манжета, изготовленная из высокопрочной резины для защиты от агрессивной пыли
- Дополнительная рукоятка с гашением вибраций для удобного хвата в любой рабочей позиции
- TurboBoost: подключение дополнительных резервов мощности для максимального съема
- Шлифовальная пластина с дополнительными боковыми вытяжными каналами для чистой работы
- Электроника Vario (V) для работы с частотой колебаний, отвечающей свойствам материала
- Превосходная картина шлифовки без завитков и бороздок, для профессиональной обработки поверхности
- Легко опустошаемый тканевый мешок-пылесборник для работы без пылесоса
- Возможность подключения универсального строительного пылесоса

**Системные компоненты**

Принадлежности → 351, 357

Системы пылеудаления → 453



Технические характеристики	Многофункциональная шлифовальная машина FMS 200 Intec
Шлифовальная пластина	100 x 147 mm
Частота колебаний на холостом ходу	26.000 /min
Номинальная потребляемая мощность	200 W
Отдаваемая мощность	80 W
Частота колебаний при номинальной нагрузке	22.000 /min
Колебательный контур	1,4 mm
Вес без сетевого кабеля	1,2 kg
Длина кабеля	2,8 m

**Объем поставки**

№ для заказа	600065
Кассета-пылесборник	■
1 складчатый фильтр	■
Пластиковый кофр	■

**Преимущества изделия**

- Треугольная шлифовальная пластина для шлифования ребер, углов и плоских поверхностей
- Легкий и удобный инструмент для управления одной рукой
- Очень хорошее соотношение вес/мощность для работы с минимальной утомляемостью
- Область возле рукоятки с нескользящей накладкой Softgrip
- Кассета-пылесборник с фильтром для работы без подключения пылесоса
- Возможность пылеудаления путем подключения универсального строительного пылесоса с адаптером (принадлежности)

**Системные компоненты**

Принадлежности → 354, 357

Системы пылеудаления → 453

Технические характеристики	Дельташлифовальная машина DSE 300 Intec
Шлифовальная пластина, размер от угла до угла	93 mm
Частота колебаний на холостом ходу	14.000 - 22.000 /min
Частота колебаний при номинальной нагрузке	18.000 /min
Номинальная потребляемая мощность	300 W
Колебательный контур	1,8 mm
Вес без сетевого кабеля	1,3 kg
Длина кабеля	4 m

**Объем поставки**

№ для заказа	600311
Шестигранный ключ	■
Пластиковый кофр	■

**Преимущества изделия**

- Для эффективного шлифования углов и кромок
- Запатентованная, поворотная шлифовальная пластина для оптимального использования углов шлифовальной бумаги
- Пылезащищенные шарикоподшипники для обеспечения долгого срока службы машины
- Прочная колеблющаяся манжета и крепление шлифовальной пластины выполнены из алюминиевого литья под давлением для обеспечения длительного срока службы машины
- Электроника Vario (V) для работы с частотой колебаний, отвечающей свойствам материала
- Регулировочное колесо для установки частоты колебаний
- Простая замена шлифовальных листов благодаря шлифовальной пластине с липучкой
- Кассета-пылесборник с фильтром для работы без подключения пылесоса
- Удобство обращения благодаря тонкой ручке
- Низкий корпус для обработки труднодоступных поверхностей
- Возможность пылеудаления путем подключения универсального строительного пылесоса с адаптером (принадлежности)



## Технические характеристики

Ленточная шлифовальная машина  
BAE 75

Крутящий момент	12 Nm
Шлифовальная лента	75 x 533 mm
Поверхность прилегания шлифовальной ленты	85 x 150 mm
Скорость ленты на холостом ходу	240 - 450 m/min
Номинальная потребляемая мощность	1.010 W
Вес без сетевого кабеля	4,9 kg
Длина кабеля	4 m

## Объем поставки

№ для заказа	600375
Мешок-пылесборник	■
Дополнительная рукоятка	■
Шестигранный ключ	■
Переходник устройства пылеудаления	■
Продольный упор	■
Подставки для станка	■

## Преимущества изделия

- Прекрасный результат шлифовки благодаря мощному двигателю и прецизионному ходу ленты
- Быстрая замена шлифовальной ленты без инструмента
- Полноволновая электроника Vario-Tacho-Constamatic (VTC) для работы со скоростью ленты, отвечающей свойствам материала и остающейся неизменной при нагрузке
- Регулировочное колесо для установки скорости ленты
- С антистатическим мешком-пылесборником для работы без подключения пылесоса
- Дополнительная рукоятка для оптимального ведения инструмента
- Подставка для стационарного использования, переналадка осуществляется за несколько секунд
- С продольным упором для точного ведения заготовки при стационарном использовании
- Возможность подключения универсального строительного пылесоса

## Системные компоненты

Принадлежности → 359

Системы пылеудаления → 453

Шлифовальные средства:  
эффективные и долговечные.

Проверенное качество для профессионалов: обработка поверхностей из дерева, металла, камня, с лакокрасочным покрытием. Подходят также для шлифовальных машин всех ведущих производителей.

## Строение и назначение

## Подложка шлифовального средства

является носителем абразивного зерна и средством передачи силы резания. Помимо высокой прочности и малого растяжения подложка должна обладать гибкостью, соответствующей процессу шлифования.

## Подложки

- высококачественная бумага различной твердости
- ткань на основе полиэстера и хлопка различной толщины
- вулканизированная фибра в качестве очень прочной подкладки для диска из (вулканизированной) фибры

## Абразивное зерно

является, собственно, режущим инструментом. Оно внедряется в обрабатываемый материал и снимает стружку. Абразивное зерно наносится на подложку. Высокая твердость, вязкость и остроконечная форма - вот важнейшие характеристики абразивного зерна.

## Виды зерна

- корунд (оксид алюминия) в качестве твердого, хрупкого абразивного зерна для обработки металла, дерева, лаков и др.
- карбид кремния в качестве твердого, острокромочного абразивного зерна для обработки лака, дерева, камня, керамики, стекла, резины и др.
- цирконовый корунд в качестве жесткой и мелкокристаллической комбинации оксида алюминия и оксида циркония для обработки металла и коррозионно-устойчивых материалов

## Связка

фиксирует абразивное зерно на подложке и защищает его от усилий, возникающих при съеме стружки.

## Связки

- фенольные смолы и полусинтетические смолы для достаточной фиксации

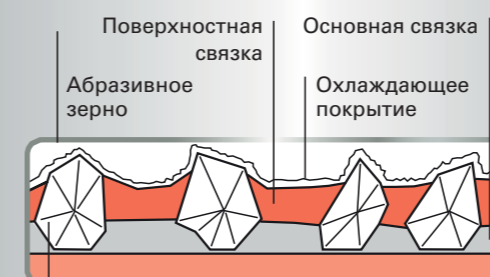

Подложка:  
бумага, ткань, фибра или комбинация  
ткань-бумага

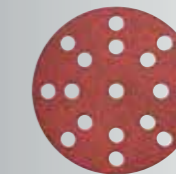
Классы качества шлифовальных  
средств Metabo

Например, для эксцентриковой шлифовальной машины:

дерево + металл «professional»  
бумага E, электрокорунд высшего качества, на связке  
из синтетической смолы

- Высококачественная шлифовальная бумага с плотной рассыпкой и высокой производительностью съема
- Для лучшего результата при шлифовании дерева и металла в профессиональной сфере

## Применение:

Для фанеры, цельной древесины, полиэстера, листов из обычной и высококачественной стали, цветных металлов, легких металлов



Например, для плоскошлифовальных машин:

дерево «classic»  
Бумага A/B, нормальный корунд, синтетическая  
смола/клей

- Высококачественная шлифовальная бумага с полуоткрытой рассыпкой

## Применение:

Для дерева, цельной древесины, фанеры, синтетических материалов, акрилового стекла, лака, шпаклевки, заполнителя, например, для зачистки, очистки шпона, фанеры, цельной древесины, лакированных поверхностей, зачистки фанерованных кромок мебели



Например, для дельташлифовальных машин:

краска «professional»  
Бумага B/C, электрокорунд высшего качества, покрытие  
стеаратом, синтетическая смола

- Высококачественная шлифовальная бумага с полуоткрытой рассыпкой и высокой производительностью съема
- Специальное стеаратное покрытие обеспечивает длительный срок службы благодаря «незасаливанию» абразива

## Применение:

Для лучших результатов работы при шлифовании красок, лаков, шпаклевочного слоя на дереве или металле при профессиональном использовании

Опорные тарелки и промежуточные диски

Опорная тарелка с липучкой					
	Диаметр мм	Твердость	Исполнение	Подходит для	№ для заказа
	80	средне-твердая	с перфорацией	SX E 400	624064000*
	122	средняя	с перфорацией	FSX 200 Intec	625658000*
	122	средне-твердая	с перфорацией	SX E 125	631224000*
	125	мягкая	с перфорацией	SXE 325 Intec, SX E 425, SXE 425 TurboTec	631220000*
	125	средне-твердая	с перфорацией	SXE 325 Intec, SX E 425, SXE 425 TurboTec	631219000*
	125	средне-твердая	с перфорацией	SXE 3125	624739000*
	150	мягкая	с перфорацией (6 отверстий)	SXE 450 TurboTec	631156000*
	150	средне-твердая	с перфорацией (6 отверстий)	SX E 450 Duo	631158000*
	150	средне-твердая	с перфорацией (6 или 8 отверстий)	SXE 450 TurboTec	631150000*
	125	средне-твердая	multi-hole	SXE 150-2.5 BL, SXE 150-5.0 BL	630264000*
	150	средне-твердая	multi-hole	SXE 150-2.5 BL, SXE 150-5.0 BL	630259000*

	Диаметр мм	Твердость	Исполнение	Подходит для	№ для заказа
	125	средне-твердая	multi-hole	SXE 425 TurboTec, SXE 3125	630261000*
	150	средне-твердая	multi-hole	SXE 450 TurboTec, SXE 3150	630262000*
	150	средне-твердая	с перфорацией (6 или 8 отверстий)	SXE 3150	624740000*





Опорная тарелка для самоклеящихся шлифовальных листов

- Перфорированная опорная тарелка, средне-твердое исполнение
- Шлифовальные листы могут приклеиваться непосредственно на тарелку

	Диаметр мм	Твердость	Исполнение	Подходит для	№ для заказа
	150	средняя	с перфорацией (6 отверстий)	SXE 3150, SX E 450 Duo, SXE 450 TurboTec, SXE 3150	631169000*

Промежуточные круги с липучкой

- Промежуточный круг на липучке для щадящей обработки, шлифования изогнутых поверхностей и контуров служит амортизирующим элементом между шлифовальной бумагой и шлифовальной тарелкой.



	Диаметр мм	Твердость	Исполнение	Подходит для	№ для заказа
	80	мягкая	с перфорацией	SX E 400	624061000*
	125	мягкая	неперфорированный	SX E 425, SXE 325 Intec, FSX 200 Intec, SXE 425 TurboTec, SXE 3125	631216000*
	150	мягкая	неперфорированный	SXE 3150, SX E 450 Duo, SXE 450 TurboTec, SXE 3150	624037000*
	150	мягкая	multi-hole	SXE 150-2.5 BL, SXE 150-5.0 BL	630260000*
	125	мягкая	multi-hole	SXE 150-2.5 BL, SXE 150-5.0 BL	630263000*

\* Розничная упаковка



Шлифовальные листы на липучке для эксцентриковых шлифовальных машин

Шлифовальные листы на липучке для дерева и металла, серия «professional»

- Высококачественная шлифовальная бумага с полукруглой рассыпкой и высокой производительностью съема для однородной структуры шлифовки
- Для фанеры, цельной древесины, полиэстера, листов из обычной и высококачественной стали, цветных металлов, легких металлов
- Например, для шлифования фанерованных лицевых и боковых панелей шкафов, покрытых пленкой элементов мебели с кромками, покрытыми плавким клеем, декоративного шлифования высококачественной листовой стали, восстанавливающего шлифования и удаления заусенцев раскромочных листов

Диаметр мм	Зернистость	Товарная единица	№ для заказа
<b>Шлифовальные листы на липучке Ø 80 мм, 6 отверстий</b>			
			
80	P 40	10	624041000*
80	P 60	10	624042000*
80	P 80	10	624043000*
80	P 100	10	624044000*
80	P 120	10	624045000*
80	P 180	10	624046000*
80	P 240	10	624047000*
80	P 320	10	624048000*
80	P 40	25	624051000
80	P 60	25	624052000
80	P 80	25	624053000
80	P 100	25	624054000
80	P 120	25	624055000
80	P 180	25	624056000
80	P 240	25	624057000
80	P 320	25	624058000
80	P 400	25	624059000
<b>Шлифовальные листы на липучке Ø 125 мм, 8 отверстий</b>			
			
125	P 40	5	631226000*
125	P 60	5	631227000*
125	P 80	5	631228000*
125	P 120	5	631229000*
125	P 180	5	631230000*
125	P 240	5	631231000*
125	P 320	5	631236000*
125	P 40	25	631584000
125	P 60	25	631585000
125	P 80	25	631586000
125	P 120	25	631587000
125	P 180	25	631588000
125	P 240	25	631589000
125	P 320	25	631596000
125	P 400	25	631597000
<b>Шлифовальные листы на липучке Ø 125 мм, «multi-hole»</b>			
			
125	P 40	50	626848000
125	P 60	50	626849000
125	P 80	50	626850000
125	P 100	50	626851000
125	P 120	50	626852000

\* Розничная упаковка

Диаметр мм	Зернистость	Товарная единица	№ для заказа
125	P 180	50	626853000
125	P 240	50	626854000
125	P 320	50	626855000
125	P 400	50	626856000
<b>Шлифовальные листы на липучке Ø 150 мм, 6 отверстий</b>			
			
150	P 40	5	624001000*
150	P 60	5	624002000*
150	P 80	5	624003000*
150	P 100	5	624004000*
150	P 120	5	624005000*
150	P 180	5	624006000*
150	P 240	5	624007000*
150	P 320	5	624008000*
150	P 40	25	624019000
150	P 60	25	624020000
150	P 80	25	624021000
150	P 100	25	624022000
150	P 120	25	624023000
150	P 180	25	624024000
150	P 240	25	624025000
150	P 320	25	624026000
150	P 400	25	624027000
<b>Шлифовальные листы на липучке Ø 150 мм, «multi-hole»</b>			
			
150	P 40	50	626674000
150	P 60	50	626675000
150	P 80	50	626676000
150	P 100	50	626677000
150	P 120	50	626678000
150	P 180	50	626679000
150	P 240	50	626680000
150	P 320	50	626681000
150	P 400	50	626682000

01

02

03

04

05

06

07

08

09

10

11

12





13

14

15

Шлифовальные листы на липучке для лакокрасочных покрытий, серия «professional»

- Высококачественная шлифовальная бумага с полукруглой рассыпкой и высокой производительностью съема
- Специально для обработки лаков, красок всех видов и шпаклевок
- Например, для зачистки, очистки фанеры, шпона, цельной древесины, лакированных поверхностей, зачистки фанерованных кромок мебели





Диаметр мм	Зернистость	Товарная единица	№ для заказа
<b>Шлифовальные листы на липучке Ø 80 мм, 6 отверстий</b>			
			
80	P 40	25	624081000
80	P 60	25	624082000
80	P 80	25	624083000
80	P 100	25	624084000
80	P 120	25	624085000
80	P 180	25	624086000
80	P 240	25	624087000
80	P 320	25	624088000
80	P 400	25	624089000
<b>Шлифовальные листы на липучке Ø 125 мм, 8 отверстий</b>			
			
125	P 40	25	625726000
125	P 60	25	625727000
125	P 80	25	625728000
125	P 100	25	625729000
125	P 120	25	625730000
125	P 180	25	625731000
125	P 240	25	625732000
125	P 320	25	625733000
125	P 400	25	625734000
<b>Шлифовальные листы на липучке Ø 125 мм, «multi-hole»</b>			
			
125	P 40	50	626857000
125	P 60	50	626858000
125	P 80	50	626859000
125	P 100	50	626860000
125	P 120	50	626861000
125	P 180	50	626862000
125	P 240	50	626863000
125	P 320	50	626864000
125	P 400	50	626865000
<b>Шлифовальные листы на липучке Ø 150 мм, 6 отверстий</b>			
			
150	P 40	25	624028000
150	P 60	25	624029000
150	P 80	25	624030000
150	P 100	25	624031000
150	P 120	25	624032000
150	P 180	25	624033000
150	P 240	25	624034000
150	P 320	25	624035000
150	P 400	25	624036000

Диаметр мм	Зернистость	Товарная единица	№ для заказа
<b>Шлифовальные листы на липучке Ø 150 мм, «multi-hole»</b>			
			
150	P 40	50	626683000
150	P 60	50	626684000
150	P 80	50	626685000
150	P 100	50	626686000
150	P 120	50	626687000
150	P 180	50	626688000
150	P 240	50	626689000
150	P 320	50	626690000
150	P 400	50	626691000

Наборы шлифовальных листов

Наборы шлифовальных листов для дерева и металла, серия «professional»

- Корунд
- Для дерева, металла, красочного покрытия

	№ для заказа
 <b>25 шлифовальных листов на липучке</b> Набор (10 x P 60, 10 x P 80, 5 x P 120) Диаметр: 80 мм Исполнение: с перфорацией (6 отверстий) Товарная единица: 25	624060000
 <b>6 шлифовальных листов на липучке</b> Набор (2 x P 60, 2 x P 120, 2 x P 240) Диаметр: 125 мм Исполнение: с перфорацией (8 отверстий) Товарная единица: 6	631232000*
 <b>25 шлифовальных листов на липучке</b> Набор (10 x P 60, 10 x P 80, 5 x P 120) Диаметр: 125 мм Исполнение: с перфорацией (8 отверстий) Товарная единица: 25	631583000
 <b>25 шлифовальных листов на липучке</b> Набор (10 x P 60, 10 x P 80, 5 x P 120) Диаметр: 150 мм Исполнение: с перфорацией (6 отверстий) Товарная единица: 25	624066000*
 <b>Набор абразивов Metaloc «multi-hole»</b> Metaloc включает 50 x P 80 (626676000), 50 x P 120 (626678000), 50 x P 180 (626679000) Диаметр: 150 мм Исполнение: multi-hole Товарная единица: 150	626756000

Наборы шлифовальных листов для лакокрасочных покрытий, серия «professional»

	№ для заказа
 <b>Набор абразивов Metaloc «multi-hole»</b> ■ Корунд, со стеаратовым покрытием ■ Для металла, шпаклевок, лаков, наполнителей Metaloc включает 50 x P 80 (626685000), 50 x P 120 (626687000), 50 x P 180 (626688000) Диаметр: 150 мм Исполнение: multi-hole Товарная единица: 150	626755000

\* Розничная упаковка

Шлифовальные губки на липучке



- Для зеркальной полировки слегка загрязненных, поцарапанных поверхностей. Для использования с полировочным средством на выпуклых и ровных поверхностях.

Диаметр мм	Толщина мм	Товарная единица	№ для заказа
80	20	1	624092000*
130	20	1	631222000*
160	20	1	631233000*

Полировальные меховые круги на липучке



- Для зеркальной полировки

Диаметр мм	Товарная единица	№ для заказа
85	1	624063000*
160	1	631217000*
130	1	631223000*

Шлифовальные листы для плоскошлифовальных машин

Шлифовальные листы для дерева и металла, серия «professional»

- Высококачественная шлифовальная бумага с полуоткрытой рассылкой и высокой производительностью съема
- Для фанеры, цельной древесины, полиэстера, листов из обычной и высококачественной стали, цветных металлов, легких металлов
- Например, для шлифования фанерованных лицевых и боковых панелей шкафов, покрытых пленкой элементов мебели с кромками, покрытыми плавким клеем, декоративного шлифования высококачественной листовой стали, восстанавливающего шлифования и зачистки раскромочных листов и т. д.

Размеры мм	Зернистость	Товарная единица	№ для заказа
<b>Шлифовальные листы на липучке 93 x 185 мм, 8 отверстий</b>			
93 x 185	P 40	10	625765000*
93 x 185	P 60	10	625766000*
93 x 185	P 80	10	625767000*
93 x 185	P 100	10	625768000*
93 x 185	P 120	10	625769000*
93 x 185	P 180	10	625770000*
93 x 185	P 240	10	625771000*
<b>Шлифовальные листы 93 x 230 мм, 8 отверстий, под зажим</b>			
93 x 230	P 40	10	624480000*
93 x 230	P 60	10	624481000*
93 x 230	P 80	10	624482000*
93 x 230	P 100	10	624483000*
93 x 230	P 120	10	624484000*
93 x 230	P 180	10	624485000*
93 x 230	P 240	10	624486000*
<b>Шлифовальные листы на липучке 103 x 115 мм, 6 отверстий</b>			
103 x 115	P 40	10	625619000*
103 x 115	P 60	10	625620000*
103 x 115	P 80	10	625621000*
103 x 115	P 100	10	625622000*
103 x 115	P 120	10	625623000*
103 x 115	P 180	10	625624000*
103 x 115	P 240	10	625625000*
<b>Шлифовальные листы на липучке 115 x 230 мм, 14 отверстий</b>			
115 x 230	P 40	10	625786000*
115 x 230	P 60	10	625787000*
115 x 230	P 80	10	625788000*
115 x 230	P 100	10	625789000*
115 x 230	P 120	10	625790000*
115 x 230	P 180	10	625791000*
115 x 230	P 240	10	625792000*
115 x 230	P 320	10	625793000*
<b>Шлифовальные листы 115 x 280 мм, 14 отверстий, под зажим</b>			
115 x 280	P 40	10	624491000*
115 x 280	P 60	10	624492000*
115 x 280	P 80	10	624493000*
115 x 280	P 100	10	624494000*
115 x 280	P 120	10	624495000*
115 x 280	P 180	10	624496000*
115 x 280	P 240	10	624497000*

\* Розничная упаковка





Шлифовальные листы для дерева, серия «classic»

- Высококачественная шлифовальная бумага с полуоткрытой рассыпкой
- Для дерева, цельной древесины, фанеры, пластика, акрилового стекла, лака, шпаклевки, наполнителя
- Для зачистки, очистки фанеры, шпона, цельной древесины, лакированных поверхностей, зачистки фанерованных кромок мебели

Размеры мм	Зернистость	Товарная единица	№ для заказа
 Шлифовальные листы 93 x 230 мм, 8 отверстий, под зажим			
93 x 230	P 40	10	624826000*
93 x 230	P 60	10	624827000*
93 x 230	P 80	10	624828000*
93 x 230	P 100	10	624829000*
93 x 230	P 120	10	624830000*
93 x 230	P 180	10	624831000*
93 x 230	P 240	10	624832000*

Шлифовальные листы для лакокрасочных покрытий, серия «professional»



- Высококачественная шлифовальная бумага с полуоткрытой рассыпкой и высокой производительностью съема
- Специально для обработки лаков, красок всех видов и шпаклевки
- Для зачистки, очистки фанеры, шпона, цельной древесины, лакированных поверхностей, зачистки фанерованных кромок мебели

Размеры мм	Зернистость	Товарная единица	№ для заказа
 Шлифовальные листы на липучке 93 x 185 мм, 8 отверстий			
93 x 185	P 40	25	625881000
93 x 185	P 60	25	625882000
93 x 185	P 80	25	625883000
93 x 185	P 100	25	625884000
93 x 185	P 120	25	625885000
93 x 185	P 180	25	625886000
93 x 185	P 240	25	625887000
93 x 185	P 320	25	625888000
 Шлифовальные листы на липучке 103 x 115 мм, 6 отверстий			
103 x 115	P 80	10	625641000*
103 x 115	P 120	10	625643000*
103 x 115	P 180	10	625644000*
103 x 115	P 240	10	625645000*
103 x 115	P 320	10	625646000*
 Шлифовальные листы на липучке 115 x 230 мм, 14 отверстий			
115 x 230	P 40	25	625891000
115 x 230	P 60	25	625892000
115 x 230	P 80	25	625893000
115 x 230	P 100	25	625894000
115 x 230	P 120	25	625895000
115 x 230	P 180	25	625896000
115 x 230	P 240	25	625897000
115 x 230	P 320	25	625898000

\* Розничная упаковка

Наборы шлифовальных листов

Наборы шлифовальных листов для дерева и металла, серия «professional»

	№ для заказа
 10 шлифовальных листов под зажим Набор (по 2: P 40, P 80, P 120, P 180 и P 240) Размеры: 93 x 230 мм Исполнение: с перфорацией (8 отверстий)	624490000*
 10 шлифовальных листов на липучке Набор (по 2: P 40, P 80, P 120, P 180 и P 240) Размеры: 93 x 185 мм Исполнение: с перфорацией (8 отверстий)	625774000*
 10 шлифовальных листов на липучке Набор (по 2: P 40, P 80, P 120, P 180 и P 240) Размеры: 115 x 230 мм Исполнение: с перфорацией (14 отверстий)	625795000*

Шлифовальный войлок



- Подходит для подшлифовки, придания шероховатости, чистки, обезжиривания и придания матовости деревянным материалам, краскам, лакам и металлам, а также для создания декоративной поверхности.

Размеры мм	Зернистость	Товарная единица	№ для заказа
93 x 250	крупная	5	624723000*
93 x 250	средняя	5	624722000*
93 x 250	очень мелкая	5	624721000*
115 x 295	крупная	5	624727000*
115 x 295	средняя	5	624726000*
115 x 295	очень мелкая	5	624725000*

Шлифовальная решетка









- Особенно подходит для шлифования гипса и гипсокартона.

Размеры мм	Зернистость	Товарная единица	№ для заказа
93 x 250	P 120	5	624724000*
115 x 295	P 120	5	624728000*

Другие принадлежности для плоскошлифовальных машин

Перфорированные шлифовальные пластины с липучкой

	№ для заказа
 Шлифовальная пластина 92 x 184 мм ■ Перфорированная шлифовальная пластина с липучкой, для SR 2185/ SRE 3185 (в качестве замены).	624729000*
 Шлифовальная пластина 92 x 190 мм ■ Шлифовальную пластину плоскошлифовальных машин Sr 356/ Sr E 357 можно заменить шлифовальной пластиной на липучке	624736000*
 Шлифовальная пластина 112 x 230 мм ■ Перфорированная шлифовальная пластина с липучкой, для SRE 4351 TurboTec (в качестве замены).	624737000*
 Шлифовальная пластина 93 x 185 мм ■ Перфорированная шлифовальная пластина с липучкой, для SRE 4350 TurboTec (в качестве замены).	624738000*
 Шлифовальная пластина 112 x 236 мм ■ Шлифовальную пластину плоскошлифовальных машин Sr 358/ Sr E 359 можно заменить шлифовальной пластиной на липучке	624749000*
 Перфорированная шлифовальная пластина 112 x 144 мм ■ Перфорированная шлифовальная пластина с липучкой, для FSR 200 Intec (в качестве замены)	625657000*

### Шлифовальные пластины с липучкой

	№ для заказа
 <p>Перфорированная шлифовальная пластина Шлифовальная пластина для FMS 200 Intec (в качестве замены) Размеры: 147 x 100 мм</p>	625600000*

### Шлифовальные листы на липучке для многофункциональных шлифмашин

#### Шлифовальные листы на липучке для дерева, серия «classic»

- Высококачественная шлифовальная бумага с полукруглой рассыпкой
- Для дерева в целом, цельной древесины, фанеры, пластика, акрилового стекла, лака, шпаклевки, наполнителя
- Для зачистки, очистки фанеры, шпона, цельной древесины, лакированных поверхностей, зачистки фанерованных кромок мебели

Размеры мм	Зернистость	Товарная единица	№ для заказа
 <p>Шлифовальные листы на липучке 100 x 150 мм, 11 отверстий, из 2-х частей</p>			
100 x 150	P 40	10	625603000*
100 x 150	P 60	10	625604000*
100 x 150	P 80	10	625605000*
100 x 150	P 100	10	625606000*
100 x 150	P 120	10	625607000*
100 x 150	P 180	10	625608000*
100 x 150	P 240	10	625609000*
Набор (по 2: P 60, P 80, P 120, 180, 240)			625610000*



#### Шлифовальные листы на липучке для лакокрасочных покрытий, серия «professional»

- Высококачественная шлифовальная бумага с полукруглой рассыпкой и высокой производительностью съема
- Специально для обработки лаков, красок всех видов и шпаклевки
- Например, для зачистки, очистки фанеры, шпона, цельной древесины, лакированных поверхностей, зачистки, фанерованных кромок мебели и др.

Размеры мм	Зернистость	Товарная единица	№ для заказа
 <p>Шлифовальные листы на липучке 100 x 150 мм, 11 отверстий, из 2-х частей</p>			
100 x 150	P 40	10	625611000*
100 x 150	P 60	10	625612000*
100 x 150	P 80	10	625613000*
100 x 150	P 100	10	625614000*
100 x 150	P 120	10	625615000*
100 x 150	P 180	10	625616000*
100 x 150	P 240	10	625617000*
Набор (по 2: P 40, P 80, P 120, P 180, P 240)			625618000*

### Шлифовальные пластины

#### Перфорированные шлифовальные пластины с липучкой

	№ для заказа
 <p>Перфорированная шлифовальная пластина с липучкой Для дельташлифовальных машин DS E 170 и DS E 180 (в качестве замены) Размер от угла до угла: 93 мм</p>	624970000*
 <p>Перфорированная шлифовальная пластина с липучкой Для дельташлифовальных машин DSE 280 Intec, DSE 300 и DSE 300 Intec (в качестве замены) Размер от угла до угла: 90 мм</p>	624992000*

#### Ламельная шлифовальная пластина

	№ для заказа
 <p>Ламельная шлифовальная пластина Для дельташлифовальных машин DSE 170/ 180/ 280/ 300. С липучкой на нижней стороне. На верхней стороне может быть наклеена самоклеящаяся пленка с липучкой из комплекта поставки, чтобы сверху также можно было закреплять шлифовальный лист на липучке.</p>	624971000*

#### Самоклеящаяся пленка с липучкой

	№ для заказа
 <p>Самоклеящаяся пленка Самоклеящаяся пленка с липучкой (в качестве замены для ламельной шлифовальной пластины 624971000)</p>	624972000*

### Шлифовальные листы на липучке для дельташлифовальных и многофункциональных шлифмашин

#### Шлифовальные листы на липучке для дерева и металла, серия «professional»

- Высококачественная шлифовальная бумага с полукруглой рассыпкой и высокой производительностью съема для однородной структуры шлифовки
- Для фанеры, цельной древесины, полиэстера, листов из обычной и высококачественной стали, цветных металлов, легких металлов
- Для шлифования фанерованных лицевых и боковых панелей шкафов, покрытых пленкой элементов мебели с кромками, покрытыми плавким клеем, декоративного шлифования высококачественной листовой стали, восстанавливающего шлифования и удаления заусенцев раскроенных листов

Размеры мм	Зернистость	Товарная единица	№ для заказа
 <p>Шлифовальные листы на липучке 93 x 93 мм, 6 отверстий</p>			
93 x 93	P 40	5	624940000*
93 x 93	P 60	5	624941000*
93 x 93	P 80	5	624942000*
93 x 93	P 100	5	624943000*
93 x 93	P 120	5	624944000*
93 x 93	P 180	5	624945000*
93 x 93	P 240	5	624946000*
93 x 93	P 320	5	624947000*
93 x 93	P 40	25	624980000
93 x 93	P 60	25	624981000

\* Розничная упаковка

Размеры мм	Зернистость	Товарная единица	№ для заказа
93 x 93	P 80	25	624982000
93 x 93	P 100	25	624983000
93 x 93	P 120	25	624984000
93 x 93	P 180	25	624985000
93 x 93	P 240	25	624986000
93 x 93	P 320	25	624987000
Набор (10 x P 60, 10 x P 80, 5 x P 120)			624988000

Шлифовальные листы на липучке для лакокрасочных покрытий, серия «professional»

- Высококачественная шлифовальная бумага с полукрытой рассыпкой и высокой производительностью съема
- Специально для обработки лаков, красок всех видов и шпаклевки
- Для зачистки, очистки фанеры, шпона, цельной древесины, клееной фанеры, лакированных поверхностей, зачистки фанерованных кромок мебели

Размеры мм	Зернистость	Товарная единица	№ для заказа
<b>Шлифовальные листы на липучке 93 x 93 мм, 6 отверстий</b>			
93 x 93	P 40	25	625681000
93 x 93	P 60	25	625682000
93 x 93	P 80	25	625683000
93 x 93	P 100	25	625684000
93 x 93	P 120	25	625685000
93 x 93	P 180	25	625686000
93 x 93	P 240	25	625687000
93 x 93	P 320	25	625688000

Шлифовальный войлок на липучке, корунд



- Для структурирования дерева (рустикальный стиль), для снятия ржавчины с металла и для подшлифовки лаков (придания матовости)

Зернистость	№ для заказа
P 100	624958000*
P 280	624959000*

Принадлежности для удаления пыли

	№ для заказа
	624995000*
	624994000*
	624996000

Держатель мешка-пылесборника



**Держатель мешка-пылесборника в комплекте**  
В качестве замены, с 1 мешком-пылесборником подходит для плоскошлифовальных / многофункциональных шлифмашин: Sr 356, Sr E 357, Sr 358, Sr E 359 подходит для эксцентриковых шлифовальных машин: SX E 425, SX E 425 XL, SX E 450 Duo

№ для заказа

631289000\*

Мешок-пылесборник (бумажный)



**Мешок-пылесборник**  
Без держателя мешка-пылесборника 631385000, в качестве замены, в упаковке 5 шт подходит для плоскошлифовальных / многофункциональных шлифмашин: Sr 226, Sr E 227, Sr 216, Sr E 217, Sr 326, Sr E 327, Sr 328, Sr E 329 подходит для эксцентриковых шлифовальных машин: SX E 125

№ для заказа

631286000\*



**Мешок-пылесборник**  
Без держателя мешка-пылесборника 631289000, в качестве замены, в упаковке 5 шт подходит для плоскошлифовальных / многофункциональных шлифмашин: Sr 356, Sr E 357, Sr 358, Sr E 359 подходит для эксцентриковых шлифовальных машин: SX E 425, SX E 425 XL, SX E 450 Duo

№ для заказа

631288000\*

Мешки-пылесборники



**Мешок-пылесборник из ткани**  
С соединительным элементом, для плоскошлифовальных машин Metabo с устройством пылеудаления. Может использоваться вместо поставляемого в комплекте держателя мешка-пылесборника. Подходит для плоскошлифовальных / многофункциональных шлифмашин: Sr 226, Sr E 227, Sr 216, Sr E 217, Sr 326, Sr E 327, Sr 328, Sr E 329 подходит для эксцентриковых шлифовальных машин: SX E 125

№ для заказа

631235000\*



**Тканевые мешки-пылесборники**  
Легко опустошаемый тканевый мешок-пылесборник для работы без пылесоса подходит для плоскошлифовальных / многофункциональных шлифмашин: SR 2185, SRE 3185 подходит для эксцентриковых шлифовальных машин: SXE 3125, SXE 3150

№ для заказа





631287000\*



**Мешок-пылесборник из ткани**  
Может использоваться вместо поставляемого бумажного мешка-пылесборника (631288000) с держателем (631289000) подходит для плоскошлифовальных / многофункциональных шлифмашин: Sr 356, Sr E 357, Sr 358, Sr E 359 подходит для эксцентриковых шлифовальных машин: SX E 425, SX E 425 XL, SX E 450 Duo

№ для заказа

631758000\*

Кассеты-пылесборники		№ для заказа
	<b>Кассета-пылесборник</b> Со складчатым фильтром (631980000) для многократной очистки подходит для плоскошлифовальных / многофункциональных шлифмашин: SRE 4350 TurboTec, SRE 4351 TurboTec	625598000*
	<b>Кассета-пылесборник</b> Со складчатым фильтром (631980000) для многократной очистки подходит для эксцентриковых шлифмашин: SXE 425 TurboTec, SXE 450 TurboTec	625599000*
	<b>Кассета-пылесборник</b> Кассета-пылесборник, включая пылевой фильтр 625602000 подходит для плоскошлифовальных / многофункциональных шлифмашин: FMS 200 Intec, FSR 200 Intec подходит для эксцентриковых шлифмашин: FSX 200 Intec	625601000*
	<b>Кассета-пылесборник</b> Со складчатым фильтром (631980000) для многократной очистки. Входит в объем поставки SR 10-23 Intec и SXE 325 Intec подходит для плоскошлифовальных / многофункциональных шлифмашин: SR 10-23, SR 10-23 Intec, SR 20-23, SR 180 подходит для эксцентриковых шлифмашин: SXE 325 Intec	631981000

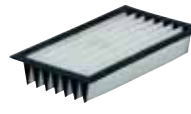

Складчатый фильтр		№ для заказа
	<b>Складчатый фильтр</b> Складчатый фильтр из полиэстера для кассеты-пылесборника 625601000 подходит для плоскошлифовальных / многофункциональных шлифмашин: FMS 200 Intec, FSR 200 Intec подходит для эксцентриковых шлифмашин: FSX 200 Intec	625602000*
	<b>Складчатый фильтр</b> Полиэстер (в качестве замены), для кассет-пылесборников 631981000, 625599000, 625598000 подходит для плоскошлифовальных / многофункциональных шлифмашин: SR 10-23, SR 10-23 Intec, SR 20-23, SRE 4350 TurboTec, SRE 4351 TurboTec, SR 180 подходит для эксцентриковых шлифмашин: SXE 425 TurboTec, SXE 450 TurboTec	631980000*

Соединительный элемент		№ для заказа
	<b>Соединительный элемент</b> ■ Соединительный элемент Ø 35 мм для подключения к обычному пылесосу подходит для плоскошлифовальных / многофункциональных шлифмашин: FMS 200 Intec, FSR 200 Intec подходит для эксцентриковых шлифмашин: FSX 200 Intec	626996000*

## Шлифовальные ленты для ленточных шлифовальных машин

### Шлифовальные ленты для дерева и металла, серия «professional»

- Высококачественная шлифовальная бумага с плотной рассыпкой и высокой производительностью съема
- Для фанеры, цельной древесины, полиэстера, листов из обычной и высококачественной стали, цветных металлов, легких металлов
- Для шлифовки фронтальных и боковых поверхностей шкафов с облицовкой шпоном, шлифовки деталей мебели с пленочным покрытием и кромками из плавкого клея, ремонтной шлифовки, зачистки деталей, вырезанных из металлического листа и т. д.



	Размеры мм	Зернистость	Товарная единица	№ для заказа
	<b>Шлифовальные ленты 75 x 533 мм</b>			
	75 x 533	P 40	3	631001000*
	75 x 533	P 60	3	631002000*
	75 x 533	P 80	3	631003000*
	75 x 533	P 100	3	631004000*
	75 x 533	P 120	3	631005000*
	75 x 533	P 180	3	631006000*
	75 x 533	P 240	3	631007000*
	75 x 533	P 320	3	631008000*
	75 x 533	P 40	10	625929000*
	75 x 533	P 60	10	625930000*
	75 x 533	P 80	10	625931000*
	<b>Шлифовальные ленты 75 x 575 мм</b>			
	75 x 575	P 40	3	625940000*
	75 x 575	P 60	3	625941000*
	75 x 575	P 80	3	625942000*
	75 x 575	P 100	3	625943000*
	75 x 575	P 120	3	625944000*
	<b>Шлифовальные ленты 180 x 1550 мм</b>			
	180 x 1.550	P 60	2	631190000
	180 x 1.550	P 80	2	631191000
	180 x 1.550	P 100	2	631192000
	180 x 1.550	P 150	2	631193000
	180 x 1.550	P 80	2	631195000

## Наборы шлифовальных лент

### Наборы шлифовальных лент для дерева и металла, серия «professional»

	№ для заказа
 <b>3 шлифовальные ленты</b> Набор (по 1: P60, P80, P100) Размеры: 75 x 533 мм	625928000*

## Другие принадлежности для ленточных шлифовальных машин

	№ для заказа
 <b>Подложки шлифовальных лент</b> Из ткани с графитовым покрытием; подходит для Ba E 1075. Товарная единица: 2	631034000*
 <b>Подложки шлифовальных лент</b> Из ткани с графитовым покрытием; зернистые; размер 84 x 160 мм; подходят для BAE 75 Товарная единица: 2	631114000*

## Шлифовальная машина для стен и потолков: легкость в сочетании с гибкостью.

Быстрее, удобнее, чище – таковы ваши требования к шлифованию стен и потолков. Шлифование близко к краю и оптимальное пылеудаление – наши новые шлифовальные машины для стен и потолков соответствуют всем этим критериям. Они позволят вам легче добиться своей цели: точное шлифование плоскостей! В сочетании с пылесосами ASR 35 L, M или H ACP и подходящими шлифовальными материалами гарантирован оптимальный результат работы при максимальной производительности.



**Технология M-Clean**  
эффективное пылеудаление через корпус без шланга для максимальной эксплуатационной гибкости шлифовальной головки

**Оптимальный баланс**  
во время работы за счет расположения центра тяжести машины не вверху

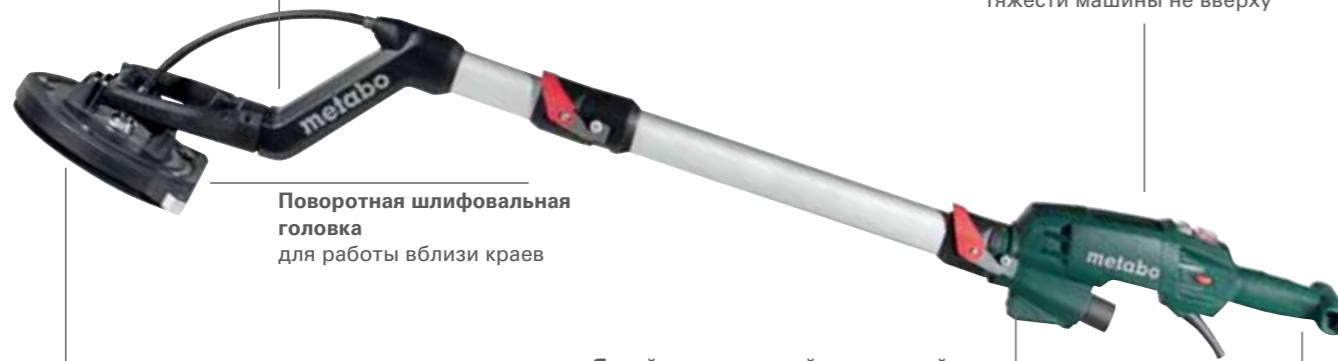

**Поворотная шлифовальная головка**  
для работы вблизи краев

**Оптимальный результат пылеудаления**  
за счет подпружиненного щеточного венца, который адаптируется к поверхности

**Яркий светодиодный рассеянный свет**  
для распознавания и обработки неровностей и рисков



**Т-образная рукоятка**  
предотвращает перегибание всасывающего шланга и кабеля при откладывании инструмента

LSV 5-225 Comfort

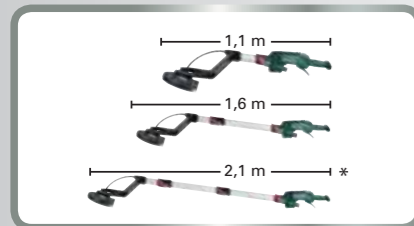

**Регулировка длины (LSV 5-225 Comfort):**  
быстро и просто укорачивается или удлиняется без инструментов для применения в узких помещениях или в помещениях с большой высотой потолков



**LSV 5-225 имеет малый вес:**  
всего лишь 3,8 кг.



**Максимальная производительность**  
в правильно подобранной системе: в комбинации с пылесосом ASR 35 L ACP или ASR 35 M ACP с автоматической очисткой фильтра и шлифовальными средствами из обширного ассортимента



### Технические характеристики

	Шлифовальная машина для стен и потолков LSV 5-225	Шлифовальная машина для стен и потолков LSV 5-225 Comfort
Диаметр шлифовальной тарелки	225 mm	225 mm
Число оборотов холостого хода	1.000 - 1.650 /min	1.000 - 1.650 /min
Номинальная потребляемая мощность	500 W	500 W
Отдаваемая мощность	270 W	270 W
Возможная длина машины	1,6 м	1,1 м / 1,6 м / 2,1 м
Вес без сетевого кабеля	3,8 kg	4,5 kg
Длина кабеля	4 m	4 m

### Объем поставки

№ для заказа	600103	600136
Шлифовальная тарелка (очень мягкая)	■	■
Шлифовальные листы на липучке с множественной перфорацией (по 1: P80, P100, P120, P150)	■	■
Гибкий вал (на замену)	■	■
Соединительная муфта	■	■
Шестигранный ключ	■	■
Сумка для инструментов	■	■
Удлинитель		■
Пластиковый кофр		■

### Преимущества изделия

- Низкий вес позволяет работать в длительном режиме без усталости
- Подключаемый светодиодный рассеянный свет для непосредственного распознавания и обработки неровностей и рисков
- Возможность изменения длины: без инструментов для применения в узких помещениях или в помещениях с большой высотой потолков
- Общую длину можно увеличить до 2,1 м с дополнительным удлинительным элементом (принадлежности)
- Для комфортного шлифования зашпаклеванных поверхностей в области стен и потолка
- Оптимальный баланс во время работы за счет расположения центра тяжести машины не вверху
- Технология M-Clean: эффективное пылеудаление через корпус без шланга для максимальной гибкости использования шлифовальной головки
- Шлифование кромок и переходов вблизи краев – экономия времени и эффективность
- Идеальная адаптация гибкой шлифовальной головки к поверхности для обеспечения хороших результатов работы
- Оптимальные результаты работы за счет подпружиненного щеточного венца, который адаптируется к поверхности
- Полноволновая электроника Vario-Constamatic (VC) обеспечивает управление числом оборотов в соответствии со свойствами материала и сохранение его практически неизменным под нагрузкой
- Эргономичная трубка рукоятки из алюминия и Т-образная рукоятка для удобного удержания в самых разнообразных рабочих положениях
- При необходимости простая и быстрая замена вала непосредственно на строительной площадке без использования инструмента
- Возможность отставить машину в сторону, не перегибая шланг и кабель
- Широчайший ассортимент шлифовальных средств для проведения любых работ

### Системные компоненты

Принадлежности → 362

Системы пылеудаления → 453

## Какое шлифовальное средство подходит для конкретной сферы применения?

Сфера применения	Шлифовальные листы на липучке, серия «professional», множественная перфорация	Шлифовальные листы на липучке, серия «professional», покрытие стеаратом	Шлифовальная решетка	Шлифовальные листы на липучке, серия «professional», SIC	Шлифовальный войлок	Шлифовальная тарелка, мягкая, Ø 225 мм, № для заказа 626662000	Шлифовальная тарелка, твердая, Ø 225 мм, № для заказа 626661000
Шлифовка шпаклеванных швов	■	■	■			■	■
Шлифовка шпаклеванных поверхностей	■	□	□			■	■
Тонкое шлифование поверхностей (высококачественная обработка)	■	■				■	■
Удаление остатков обоев	■	■	□			■	■
Подшлифовка и сошлифовывание старой краски	□	■	■				■
Подшлифовка грунтовочной штукатурки	■	■	■				■
Подшлифовка изоляционных плит (например, стиропор)/швов				■			■
Подшлифовка поверхностей, оклеенных обоями (Рауфазер, с древесным волокном)				■			■
Подшлифовка лакированных поверхностей перед нанесением нового лака					■	■	■

□ Хорошо подходит ■ Очень хорошо подходит

## Шлифовальные листы для шлифмашин для стен и потолков

### Шлифовальные листы на липучке, карбид кремния, серия «professional»



- Высококачественная шлифовальная бумага из карбида кремния для подшлифовывания и придания шероховатости таким поверхностям, как полистироловые плиты (стиропор) для теплоизоляции, а также обои с древесным волокном для более быстрого впитывания жидкости при удалении обоев.

Диаметр мм	Зернистость	Товарная единица	№ для заказа
225	P 16	10	626640000*

### Шлифовальные листы на липучке для шпаклевки, лаков и краски, серия «professional»

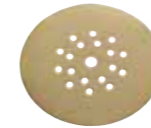

- Высококачественная шлифовальная бумага с очень открытой рассыпкой и высокой производительностью съема. С покрытием из стеарата, зернистость начиная со 150.
- Специально для обработки шпаклеванных поверхностей при отделке помещения сухим способом, лаков и краски.

Диаметр мм	Зернистость	Товарная единица	№ для заказа
225	P 40	25	626641000*
225	P 60	25	626642000*
225	P 80	25	626643000*
225	P 100	25	626644000*
225	P 120	25	626645000*
225	P 150	25	626646000*
225	P 180	25	626647000*
225	P 220	25	626648000*

### Шлифовальные листы на липучке, с множественной перфорацией для шпаклевки, лаков и краски, серия «professional»



- Высококачественная шлифовальная бумага с перфорацией по всей поверхности и высокой производительностью съема
- Особо эффективное пылеудаление за счет перфорации по всей поверхности и специального липучего слоя для работы без пыли
- Низкий уровень забивания шлифовального средства, что гарантирует более высокую производительность съема и более длительный срок службы.
- Специально для обработки шпаклеванных поверхностей при отделке помещения сухим способом, лаков и краски.

Диаметр мм	Зернистость	Товарная единица	№ для заказа
225	P 40	25	626649000
225	P 60	25	626650000
225	P 80	25	626651000
225	P 100	25	626652000
225	P 120	25	626653000
225	P 150	25	626654000
225	P 180	25	626655000
225	P 220	25	626656000

## Шлифовальный войлок для шлифмашин для стен и потолков



- Подходит для подшлифовывания, придания шероховатости, обезжиривания и матирования поверхностей
- Особенно подходит для подшлифовывания покрытых лазурью деревянных поверхностей, например, шпунтовых соединений

Диаметр мм	Зернистость	Товарная единица	№ для заказа
225	A 100	10	626659000
225	A 280	10	626660000



Шлифовальные решетки для шлифмашин для стен и потолков





- Специально для обработки шпаклеванных поверхностей при отделке помещения сухим способом
- Подходят для зашпаклеванных поверхностей, которые еще не полностью затвердели

Диаметр мм	Зернистость	Товарная единица	№ для заказа
225	P 80	25	626657000*
225	P 100	25	626658000*
225	P 120	25	626666000*

Прочие принадлежности для шлифмашин для стен и потолков

	№ для заказа
 <p><b>Шлифовальная тарелка твердая</b></p> <ul style="list-style-type: none"> <li>■ Особенно подходит для высокой производительности съема</li> </ul> <p>Диаметр: 225 мм Твердость: твердый Исполнение: с перфорацией (18 отверстий)</p>	626661000*
 <p><b>Шлифовальная тарелка</b></p> <ul style="list-style-type: none"> <li>■ Очень мягкая, гибкая шлифовальная тарелка, особенно подходит для выпуклых, неровных поверхностей</li> <li>■ Стандартное оснащение шлифмашины для стен и потолков</li> </ul> <p>Диаметр: 225 мм Твердость: очень мягкая Исполнение: с перфорацией (18 отверстий)</p>	626662000*

	№ для заказа
 <p><b>Запасной щеточный венец</b></p> <ul style="list-style-type: none"> <li>■ Запасной щеточный венец для шлифмашин для стен и потолков</li> </ul>	626663000*

	№ для заказа
 <p><b>Гибкий вал</b></p> <ul style="list-style-type: none"> <li>■ Запасной вал, согласно объему поставки</li> <li>■ Простая и быстрая замена вала непосредственно на стройплощадке без использования инструмента</li> </ul>	626664000*

	№ для заказа
 <p><b>Удлинитель</b></p> <ul style="list-style-type: none"> <li>■ Позволяет увеличить длину до 2,1 м</li> <li>■ Монтируется без инструментов</li> <li>■ Просто и надежно хранится в кофре машины</li> <li>■ Длина: 550 мм</li> </ul>	626665000*



Технические характеристики	Фрезерно-шлифовальный двигатель FME 737
Число оборотов холостого хода	13.000 - 34.000 /min
Номинальная потребляемая мощность	710 W
Отдаваемая мощность	430 W
Число оборотов при номинальной нагрузке	24.000 /min
Крепежное отверстие цангового зажима	8 mm
Вес без сетевого кабеля	1,4 kg
Длина кабеля	4 m

Объем поставки	
№ для заказа	600737
2 гаечных ключа	■

Преимущества изделия

- Закаленный и шлифованный сменный цанговый зажим для точного кругового движения используемых инструментов
- Двигатель Metabo Marathon с запатентованной защитой от пыли для обеспечения длительного срока службы
- Полноволновая электроника Vario-Constamatic (VC) обеспечивает управление числом оборотов в соответствии со свойствами материала и сохранение его практически неизменным под нагрузкой
- Регулировочное колесо для установки числа оборотов
- Электронная защита от перегрузок для длительного срока службы
- Защита от повторного пуска: предотвращает непреднамеренный запуск после прерывания электропитания
- Электронная система защитного отключения двигателя при блокировке инструментальной насадки гарантирует безопасность во время работы
- Отключающиеся угольные щетки для защиты двигателя
- При помощи фрезерной приставки (принадлежности) двигатель переоборудуется для работы в качестве фрезера
- Подходит для приведения в действие гибких валов



Технические характеристики	Фрезер OFE 738
Макс. высота подъема	50 mm
Число оборотов холостого хода	13.000 - 34.000 /min
Номинальная потребляемая мощность	710 W
Отдаваемая мощность	430 W
Число оборотов при номинальной нагрузке	24.000 /min
Крепежное отверстие цангового зажима	8 mm
Вес без сетевого кабеля	3 kg
Длина кабеля	4 m

Объем поставки	
№ для заказа	600738
Параллельный упор	■
Соединительный элемент для пылеудаления	■
Гаечный ключ	■

Преимущества изделия

- Стабильная и устойчивая к скручиванию направляющая с 2 колонками для максимальной точности
- Закаленный и шлифованный сменный цанговый зажим для точного кругового движения используемых инструментов
- Фиксатор шпинделя для облегчения замены фрез
- Двигатель Metabo Marathon с запатентованной защитой от пыли для обеспечения длительного срока службы
- Полноволновая электроника Vario-Constamatic (VC) обеспечивает управление числом оборотов в соответствии со свойствами материала и сохранение его практически неизменным под нагрузкой
- Регулировочное колесо для установки числа оборотов
- Защита от повторного пуска: предотвращает непреднамеренный запуск после прерывания электропитания
- Электронная система защитного отключения двигателя при блокировке инструментальной насадки гарантирует безопасность во время работы
- Опорная пластина из алюминиевого литья под давлением с покрытием для легкого скольжения
- Отключающиеся угольные щетки для защиты двигателя
- С промежуточной пластиной также используется на направляющей (принадлежности)
- Байонетное соединение двигателя во фрезерной приставке, благодаря чему подходит для работы с гибкими валами
- Возможность подключения универсального строительного пылесоса

Системные компоненты

Принадлежности → 367

Системы пылеудаления → 453

\* Розничная упаковка



## Технические характеристики

Фрезер  
Of E 1229 Signal

Макс. высота подъема	50 mm
Число оборотов холостого хода	5.000 - 25.500 /min
Номинальная потребляемая мощность	1.200 W
Отдаваемая мощность	780 W
Число оборотов при номинальной нагрузке	25.500 /min
Крепежное отверстие цангового зажима	8 mm
Вес без сетевого кабеля	3,5 kg
Длина кабеля	4 m

## Объем поставки

№ для заказа	601229
Параллельный упор с точной регулировкой	■
Циферблатный индикатор для точной регулировки	■
Соединительный элемент для пылеудаления	■
Гаечный ключ	■

## Преимущества изделия

- Циферблатный индикатор для установки глубины фрезерования с точностью до 0,1 мм
- Трехступенчатый упор для установки до 3 различных значений глубины фрезерования
- Стабильная и устойчивая к скручиванию направляющая с 2 колонками для максимальной точности
- Закаленный и шлифованный сменный цанговый зажим для точного кругового движения используемых инструментов
- Фиксатор шпинделя для облегчения замены фрез
- Полноволновая электроника Vario-Tacho-Constamatic (VTC) для работы с числом оборотов согласно свойствам материала и сохранения его практически неизменным под нагрузкой
- Регулировочное колесо для установки числа оборотов
- Защита от перегрузок: предохраняет двигатель от перегрева
- Опорная пластина из алюминиевого литья под давлением с покрытием для легкого скольжения
- Отключающиеся угольные щетки для защиты двигателя
- Параллельный упор в призматических направляющих с тонкой регулировкой для точного фрезерования
- С промежуточной пластиной также используется на направляющей (принадлежности)
- Возможность подключения универсального строительного пылесоса

## Системные компоненты

Принадлежности → 367

Системы пылеудаления → 453

## Цанговые зажимы

для OFE 738, Of E 1229 Signal, FME 737







Отверстие зажима	Исполнение	№ для заказа
3 mm	Шестигранник	631947000*
1/8" (3,18 mm)	Шестигранник	631948000*
6 mm	Шестигранник	631945000*
6 mm	Хвостовик с двумя лысками	630820000
8 mm	Шестигранник	631946000*
1/4" (6,35 mm)	Хвостовик с двумя лысками	631949000

для Of E 1812



Отверстие зажима	Исполнение	№ для заказа
8 mm	Шестигранник	631567000

## Принадлежности для фрезеров OFE 738 и Of E 1229 Signal

	№ для заказа
 <b>Прямолинейная направляющая</b> <ul style="list-style-type: none"> <li>■ Параллельный упор с точной настройкой для фрезеров OFE 738 и Of E 1229 Signal (стандартное оснащение)</li> </ul>	631507000
 <b>Упор с направляющим роликом</b> <ul style="list-style-type: none"> <li>■ Для установки на параллельном упоре фрезеров OFE 738 и Of E 1229 Signal, для фрезерования изогнутых кромок</li> </ul>	630360000
 <b>Штифт для кругового ведения</b> <ul style="list-style-type: none"> <li>■ Для установки на параллельном упоре фрезеров OFE 738 и Of E 1229 Signal, для фрезерования круговых пазов и других подобных работ</li> </ul>	631504000
 <b>Промежуточная пластина</b> <ul style="list-style-type: none"> <li>■ Для прикручивания к плоскости основания фрезеров OFE 738 и Of E 1229 Signal, особенно подходит для фрезерования кромок заподлицо</li> </ul>	631503000
 <b>Круговая направляющая</b> <ul style="list-style-type: none"> <li>■ Для вырезания круглых отверстий, круглых пазов, круглых углов и для других подобных работ, максимальный диаметр окружности 350 мм</li> </ul>	631505000

## Копировальный фланец



- Для фрезерования шрифтов и др. по закрепленному на заготовке шаблону

Диаметр мм	№ для заказа
9	630105000
11	630106000
17	630118000
24	630119000
27	630120000
30	630121000

\* Розничная упаковка





Направляющая		№ для заказа
	<p><b>Направляющая</b></p> <ul style="list-style-type: none"> <li>■ Стабильный анодированный алюминиевый профиль</li> <li>■ Нескользящее покрытие для надежной опоры и защиты заготовок от царапин</li> <li>■ Плотно прилегающая регулируемая направляющая линейка</li> </ul> <p>подходит для: лобзиков, ручных дисковых пил и фрезеров OFE 738 и Of E 1229 Signal Metabo (при использовании соответствующих принадлежностей); непосредственно применимо с KS 55 FS, KSE 55 Vario Plus, KS 66 Plus, KSE 68 Plus; также подходит для защитных пылеотсасывающих кожухов для отрезных работ CED 125 Plus в комбинации с угловой шлифмашиной</p> <p>Общая длина: 1 500 мм</p>	631213000

Направляющее приспособление		№ для заказа
	<p><b>Направляющее приспособление</b></p> <ul style="list-style-type: none"> <li>■ Для фрезерования фрезерами OFE 738 и Of E 1229 Signal вдоль направляющих Metabo</li> </ul> <p>Для этой работы на плоскости основания фрезера должна быть установлена промежуточная пластина 631503000</p>	631248000

Другие принадлежности для фрезерно-шлифовального электродвигателя

Фрезерная приставка		№ для заказа
	<p><b>Фрезерная приставка</b></p> <ul style="list-style-type: none"> <li>■ С фрезерной насадкой фрезерно-шлифовальный двигатель FME 737 превращается во фрезер</li> </ul>	631501000

Гибкие валы		№ для заказа
	<p><b>Гибкий вал 27609</b></p> <ul style="list-style-type: none"> <li>■ Подходит для скорости вращения 20 000-30 000 об/мин</li> <li>■ Двусторонняя подшипниковая опора</li> <li>■ Для фрез, шлифовальных штифтов, ламельных шлифовальных кругов и т. д. с диаметром хвостовика 6 мм. Сменный цанговый зажим для инструментальных насадок с диаметром хвостовика 3 мм, входит в перечень принадлежностей (630715000)</li> <li>■ Цапфа привода 6 мм для крепления гибкого вала в отверстии зажима приводного двигателя. Если отверстие зажима приводного двигателя не соответствует размеру 6 мм, следует заменить цанговый зажим приводного двигателя. Цанговый зажим 6 мм входит в перечень принадлежностей (631945000)</li> </ul> <p>подходит для фрезеров: FME 737</p> <p>подходит для прямошлифовальных машин: G 500, GE 700, GE 710 Compact, GE 710 Plus</p> <p>Длина: 1,3 м</p> <p>Цапфа привода: 6 мм</p> <p>Отверстие зажима: 6 мм</p> <p>Вес: 0,8 кг</p>	627609000*

		№ для заказа
	<p><b>Гибкий вал 30980</b></p> <ul style="list-style-type: none"> <li>■ Подходит для скорости вращения 7 500-30 000 об/мин</li> <li>■ Двусторонняя подшипниковая опора</li> <li>■ Для фрез, шлифовальных штифтов, ламельных шлифовальных кругов и т. д. с диаметром хвостовика 8 мм. Сменный цанговый зажим для инструментальных насадок с диаметром хвостовика 6 мм (630977000) и 3 мм (630976000), входит в перечень принадлежностей</li> <li>■ Цапфа привода 8 мм для крепления гибкого вала в отверстии зажима приводного двигателя. Если отверстие зажима приводного двигателя не соответствует размеру 8 мм, следует заменить цанговый зажим приводного двигателя. Цанговый зажим 6 мм входит в перечень принадлежностей (631945000)</li> <li>■ подходит для фрезеров: FME 737</li> <li>■ подходит для прямошлифовальных машин: G 500, GE 700, GE 900 Plus, GE 710 Compact, GE 710 Plus, GE 950 G Plus</li> <li>■ Длина: 1,3 м</li> <li>■ Цапфа привода: 8 мм</li> <li>■ Отверстие зажима: 8 мм</li> </ul> <p>Вес: 0,8 кг</p>	630980000*

Принадлежности для гибких валов		
Отверстие зажима	№ для заказа	
	<p><b>Цанговые зажимы для гибкого вала 630980000</b></p> <ul style="list-style-type: none"> <li>■ Для крепления твердосплавных фрез, шлифовальных штифтов и др. к гибкому валу</li> </ul>	
3 mm	630976000	
6 mm	630977000	
8 mm	630979000	
	<p><b>Цанговые зажимы для гибкого вала 627609000</b></p> <ul style="list-style-type: none"> <li>■ Для крепления твердосплавных фрез, шлифовальных штифтов и др. к гибкому валу</li> </ul>	
6 mm	630714000	
3 mm	630715000	

Зажимной блок		№ для заказа
	<p><b>Зажимной блок</b></p> <ul style="list-style-type: none"> <li>■ Для надежного зажима дрели, ударной дрели, прямошлифовальной машины и двигателя фрезера при работах с гибкими валами. Крепежное отверстие Ø 43 мм. Струбцина (627107000) предназначена для надежной фиксации</li> </ul>	627354000*

Струбцина		№ для заказа
	<p><b>Струбцина</b></p> <ul style="list-style-type: none"> <li>■ Для надежного крепления на верстаке</li> </ul>	627107000*

\* Розничная упаковка



Технические характеристики	Фрезер для снятия лака LF 724 S
Крутящий момент	2 Nm
Круговая траектория ножей	80 mm
Максимальная глубина паза	неограниченное количество
Боковая высота фрезерования	28 mm
Осевая глубина фрезерования	0 - 0,3 mm
Радиальная глубина фрезерования	0,15 mm
Номинальная потребляемая мощность	710 W
Отдаваемая мощность	430 W
Число оборотов холостого хода	10.000 /min
Число оборотов при номинальной нагрузке	6.700 /min
Вес без сетевого кабеля	2,4 kg
Длина кабеля	4 m

## Объем поставки

№ для заказа	600724
4 твердосплавных двусторонних ножа	■
Соединительный элемент для пылеудаления	■
Шило с ручкой	■
Комбинированный ключ	■
Пластиковый кофр	■

## Преимущества изделия

- Технология Metabo: инструмент для бесперебойного выполнения реставрационных работ. Экономия времени до 70% по сравнению с обычными методами работы.
- Для экологичного удаления лаков и красок с плоских деревянных поверхностей, например, лестниц, дверей и окон
- Подходит для обработки необработанной древесины
- За счет боковых ножей пригоден для обработки фальцев
- Бесступенчатая регулировка глубины фрезерования
- Корпус редуктора из алюминиевого литья под давлением для оптимального отвода тепла и долговечности
- Твердосплавные двухсторонние ножи, используемые с четырех сторон, гарантируют длительный срок эксплуатации
- Возможность подключения универсального строительного пылесоса

## Системные компоненты

Принадлежности → 372

Системы пылеудаления → 453

18 V



Технические характеристики	Аккумуляторный рубанок NO 18 LTX 20-82
Тип аккумуляторного блока	Li-Ion / LiHD
Напряжение аккумуляторного блока	18 V
Ширина строгания	82 mm
Регулируемая глубина строгания	0 - 2,0 mm
Максимальная глубина паза	9 mm
Число оборотов холостого хода	16.000 /min
Длина подошвы рубанка	295 mm
Вес (с аккумуляторным блоком)	3,5 kg

## Объем поставки

№ для заказа	602082
1 двусторонний строгальный нож в комплекте	■
Параллельный упор	■
Шаблон для настройки	■
Адаптер для отвода стружки	■
Тканевые мешки-пылесборники	■
2 аккумуляторных блока Li-Power (18 V / 4,0 А·ч)	■
Зарядное устройство ASC 30-36 В «AIR COOLED»	■

## Преимущества изделия

- Легкий и удобный аккумуляторный рубанок для строгания, выборки четвертей и снятия фасок
- Плавная регулировка глубины строгания и глубины фальца
- Плоско-фрезерованная подошва рубанка из алюминиевого литья под давлением с V-образной выемкой для простого снятия фаски
- Параллельный упор для точного ведения рубанка
- Область возле рукоятки с нескользящей накладкой Softgrip
- Возможность подключения универсального строительного пылесоса
- Изогнутый под углом адаптер для контролируемого отвода стружки
- Легко опустошаемый тканевый мешок-пылесборник для работы без пылесоса
- Опора на подошве рубанка, чтобы ставить инструмент, и для защиты обрабатываемого изделия
- Простая замена прочных твердосплавных поворотных строгальных ножей
- Плавный пуск и защита от перегрузок для длительного срока службы двигателя и редуктора

## Системные компоненты

Принадлежности → 372

Аккумуляторные блоки → 72

Системы пылеудаления → 453

Технические характеристики	Рубанок NO 26-82
Ширина строгания	82 mm
Регулируемая глубина строгания	0 - 2,6 mm
Максимальная глубина паза	9 mm
Число оборотов холостого хода	17.000 /min
Номинальная потребляемая мощность	620 W
Отдаваемая мощность	360 W
Число оборотов при номинальной нагрузке	11.200 /min
Длина подошвы рубанка	295 mm
Вес без сетевого кабеля	2,7 kg
Длина кабеля	4 m

## Объем поставки

№ для заказа	602682
1 двусторонний строгальный нож в комплекте	■
Параллельный упор	■
Шаблон для настройки	■
Соединительный элемент для пылеудаления	■
Адаптер для отвода стружки	■
Тканевые мешки-пылесборники	■
Шестигранный ключ	■

## Преимущества изделия

- Легкий и удобный универсальный рубанок для строгания, выборки четвертей и снятия фасок
- Плавная регулировка глубины строгания и глубины фальца
- Плоско-фрезерованная подошва рубанка из алюминиевого литья под давлением с V-образной выемкой для простого снятия фаски
- Параллельный упор для точного ведения рубанка
- Область возле рукоятки с нескользящей накладкой Softgrip
- Возможность подключения универсального строительного пылесоса
- Изогнутый под углом адаптер для контролируемого отвода стружки
- Легко опустошаемый тканевый мешок-пылесборник для работы без пылесоса
- Опора на подошве рубанка, чтобы ставить инструмент, и для защиты обрабатываемого изделия
- Простая замена прочных твердосплавных поворотных строгальных ножей

### Принадлежности для фрезера для снятия лака

#### Твердосплавный поворотный нож



- Высококачественный твердый сплав для длительного срока службы и равномерной картины шлифовки

Товарная единица	№ для заказа
4	631720000*
10	631660000*

#### Всасывающий шланг



##### Всасывающий шланг

- С байонетным соединительным элементом и резиновым соединительным элементом (внутр. Ø 30 мм, наруж. Ø 35 мм)
- Соединительный элемент: Ø 58 мм
- Длина шланга: 3,5 м
- Всасывающий шланг: Ø 27 мм

№ для заказа

631938000

### Принадлежности для рубанков

#### Твердосплавный поворотный строгальный нож



##### Твердосплавный поворотный строгальный нож

- 2 твердосплавных поворотных ножа, подходит для: HO 18 LTX 20-82, HO 26-82, HO 0882

№ для заказа

630282000\*



##### Твердосплавный поворотный строгальный нож

- 10 твердосплавных поворотных ножей, подходит для: HO 18 LTX 20-82, HO 26-82, HO 0882

№ для заказа

630272000

#### Другие принадлежности для рубанков



##### Подставка для рубанков

- Для стационарного использования рубанка (в качестве фуганка)
- Струбцина 627107000 для надежного крепления подставки на верстаке подходит для: HO 0882

№ для заказа

631599000\*



##### Струбцина

- Для надежного крепления на верстаке

№ для заказа

627107000\*



# Пиление

18 V



Технические характеристики	Аккумуляторная дисковая пила KS 18 LTX 57
Тип аккумуляторного блока	Li-Ion / LiHD
Напряжение аккумуляторного блока	18 V
Диапазон наклона от/до	0 °/+ 50 °
Регулируемая глубина реза	0 - 57 mm
Макс. глубина реза при 90°	57 mm
Макс. глубина реза при 45°	43 mm
Диаметр пильного диска x отверстие	Ø 165 x 20 mm
Число оборотов холостого хода	4.600 /min
Макс. скорость резания	40 m/s
Вес (с аккумуляторным блоком)	3,7 kg

**Объем поставки**

№ для заказа	601857
Твердосплавный пильный диск (18 зуб.)	■
Параллельный упор	■
Шестигранный ключ	■
2 аккумуляторных блока LiHD (18 В / 8,0 А·ч)	■
Зарядное устройство ASC 30–36 В «AIR COOLED»	■
Кoffer MetaLoc	■
Вставка в кофр MetaLoc	■

Варианты комплектации см. в прайс-листе Metabo и на веб-сайте компании

**Преимущества изделия**

- Тяговая, легкая аккумуляторная дисковая пила для универсального применения на стройплощадке
- Алюминиевая опорная плита устанавливается непосредственно на направляющие Metabo или других производителей
- Тормоз выбега очень быстро останавливает пильное полотно, что повышает безопасность
- Точные криволинейные пропилы под углом до 50°, с практичной точкой фиксации на 45°
- Положение 0° можно подрегулировать для максимальной точности резания
- Хорошо просматриваемый индикатор реза для распила по разметке
- Рукоятка с нескользящей поверхностью Softgrip для надежного ведения
- Возможность подключения универсального строительного пылесоса
- Аккумуляторные блоки с индикатором емкости для контроля уровня заряда

**Системные компоненты**

Принадлежности → 378 | Аккумуляторные блоки → 72 | Системы пылеудаления → 453



Технические характеристики	Ручная дисковая пила KS 55	Ручная дисковая пила KS 55 FS
Номинальная потребляемая мощность	1.200 W	1.200 W
Отдаваемая мощность	670 W	670 W
Макс. глубина реза при 90°	55 mm	55 mm
Макс. глубина реза при 45°	39 mm	39 mm
Диаметр пильного диска x отверстие	Ø 160 x 20 mm	Ø 160 x 20 mm
Диапазон наклона от/до	0 °/+ 47 °	0 °/+ 47 °
Число оборотов холостого хода	5.600 /min	5.600 /min
Число оборотов при номинальной нагрузке	4.400 /min	4.400 /min
Макс. скорость резания	47 m/s	47 m/s
Крутящий момент	5 Nm	5 Nm
Вес без сетевого кабеля	4 kg	4 kg
Длина кабеля	4 m	4 m

**Объем поставки**

№ для заказа	600855	600955
Твердосплавный пильный диск (18 зуб.)	■	■
Параллельный упор	■	■
Соединительный элемент для пылеудаления	■	■
Шестигранный ключ	■	■

Варианты комплектации см. в прайс-листе Metabo и на веб-сайте компании

**Преимущества изделия**

- Легкая, компактная ручная дисковая пила для универсального применения на строительных площадках
- Прочная ручная дисковая пила устанавливается непосредственно на направляющие Metabo и других производителей
- Легкая направляющая пластина из алюминиевого литья под давлением
- Точная юстировка без инструментов при использовании направляющей
- Область возле рукоятки с нескользящей поверхностью Softgrip
- Хорошо просматриваемый индикатор реза для распила по разметке
- Положение 0° можно подрегулировать для максимальной точности резания
- Возможность подключения универсального строительного пылесоса

**Системные компоненты**

Принадлежности → 378 | Системы пылеудаления → 453

01  
02  
03  
04  
05  
06  
07  
08  
09  
10  
11  
12  
13  
14  
15



**Технические характеристики**

**Погружная ручная дисковая пила KSE 55 Vario Plus**

Номинальная потребляемая мощность	1.200 W
Отдаваемая мощность	700 W
Макс. глубина реза при 90°	55 mm
Макс. глубина реза при 45°	40 mm
Диаметр пильного диска x отверстие	Ø 160 x 20 mm
Диапазон наклона от/до	0 °/+ 45 °
Число оборотов холостого хода	2.000 - 5.200 /min
Число оборотов при номинальной нагрузке	5.200 /min
Макс. скорость резания	44 m/s
Крутящий момент	5 Nm
Вес без сетевого кабеля	3,7 kg
Длина кабеля	4 m

**Объем поставки**

№ для заказа	601204
Твердосплавный пильный диск (42 зуб.)	■
Параллельный упор	■
Соединительный элемент для пылеудаления	■
Шестигранный ключ	■

Варианты комплектации см. в прайс-листе Metabo и на веб-сайте компании

**Преимущества изделия**

- Комбинированная погружная ручная дисковая пила — две полноценные функции в одном устройстве
- Предохранительная муфта Metabo S-automatic: механическое отсоединение привода при блокировке пильного полотна для обеспечения безопасности во время работы
- Удобная замена пильного диска благодаря одновременной фиксации подвижного кожуха и шпинделя
- Очень легкая благодаря корпусу пилы и направляющей из магниевого литья под давлением
- Область возле рукоятки с нескользящей поверхностью Softgrip
- Возможен распил рядом со стеной
- Точный алюминиевый параллельный упор с двумя направляющими облегчает выполнение поперечных резов
- Хорошо просматриваемый индикатор реза для распила по разметке
- Положение 0° можно подрегулировать для максимальной точности резания
- Полноволновая электроника Vario-Tacho-Constamatic (VTC) для управления числом оборотов согласно свойствам материала и сохранения его практически неизменным под нагрузкой
- Защита от перегрузок: предохраняет двигатель от перегрева
- Возможность подключения универсального строительного пылесоса
- Устройство выброса опилок регулируется посредством поворотного всасывающего патрубка
- Отключающиеся угольные щетки для защиты двигателя
- Точная юстировка без инструментов при использовании направляющей

**Системные компоненты**

Принадлежности → 378

Системы пылеудаления → 453



**Технические характеристики**

**Ручная дисковая пила KS 66**

**Ручная дисковая пила KS 66 Plus**

**Ручная дисковая пила KSE 68 Plus**

Номинальная потребляемая мощность	1.400 W	1.400 W	1.600 W
Отдаваемая мощность	800 W	800 W	850 W
Макс. глубина реза при 90°	66 mm	66 mm	68 mm
Макс. глубина реза при 45°	47 mm	47 mm	48 mm
Диаметр пильного диска x отверстие	Ø 190 x 30 mm	Ø 190 x 30 mm	Ø 190 x 30 mm
Диапазон наклона от/до	0 °/+ 45 °	0 °/+ 45 °	0 °/+ 45 °
Число оборотов холостого хода	4.200 /min	4.200 /min	2.000 - 4.200 /min
Число оборотов при номинальной нагрузке	3.200 /min	3.200 /min	4.200 /min
Макс. скорость резания	42 m/s	42 m/s	42 m/s
Крутящий момент	9 Nm	9 Nm	11 Nm
Вес без сетевого кабеля	5,5 kg	5,5 kg	5,6 kg
Длина кабеля	4 m	4 m	4 m

**Объем поставки**

№ для заказа	600542	600544	600545
Твердосплавный тонкий пильный диск (14 зуб.)	■	■	■
Параллельный упор	■	■	■
Параллельный упор из алюминия	■	■	■
Шестигранный ключ	■	■	■

Варианты комплектации см. в прайс-листе Metabo и на веб-сайте компании

**Преимущества изделия**

- Точные линии реза благодаря направляющей и подходящему адаптеру (принадлежности)
- Тормоз выбега для обеспечения большей безопасности за счет быстрого останова пильного полотна
- Полноволновая электроника Vario-Tacho-Constamatic (VTC) для управления числом оборотов согласно свойствам материала и сохранения его практически неизменным под нагрузкой
- Защита от перегрузок: предохраняет двигатель от перегрева
- Прочная направляющая пластина из магниевого литья под давлением
- Область возле рукоятки с нескользящей поверхностью Softgrip
- Точная юстировка без инструментов при использовании направляющей
- Предохранительная муфта Metabo S-automatic: механическое отсоединение привода при блокировке пильного полотна для обеспечения безопасности во время работы
- Хорошо просматриваемый индикатор реза для распила по разметке
- Положение 0° можно подрегулировать для максимальной точности резания
- Система смазки, обеспечивающая долгий срок службы редуктора
- Возможность подключения универсального строительного пылесоса
- Устройство выброса опилок регулируется посредством поворотного всасывающего патрубка
- Отключающиеся угольные щетки для защиты двигателя

**Системные компоненты**

Принадлежности → 378

Системы пылеудаления → 453

# Пильные диски: высокая стойкость и точный, чистый распил.

Наилучших результатов распила вы достигните, используя сбалансированную систему из циркулярной пилы и высококачественного пильного полотна. Твердосплавные пильные диски Metabo обеспечивают точные и чистыерезы благодаря обработанным лазером температурным швам и заточенным твердосплавным зубьям. Они изготавливаются в соответствии с нормами качества Metabo, поэтому в сочетании с нашими машинами вам обеспечен наилучший результат. При этом высококачественная продукция гарантирует длительный срок службы и экономит ваши наличные средства.



## Область применения пильных дисков Metabo

**Прецизионные, обработанные лазером полотна** имеют преимущество перед отштампованными пильными полотнами за счет высокой точности по торцевому биению и точности вращения, гарантируя очень точный распил.

**Обработанные лазером температурные швы** обеспечивают плавный ход без шума и вибраций.

**Очень высокая стойкость** достигается благодаря использованию чистосортных твердых сплавов.

**Очень длительный срок службы** благодаря возможности дополнительного затачивания более десяти раз.

**Наша комплексная программа имеет понятную структуру. Мы подразделяем диски на power cut, precision cut и multi cut. Таким образом вы быстро найдете идеальный пильный диск.**

### power cut



- Для быстрого распила с черновой и средней точностью, с ускоренной подачей и низким потреблением мощности
- Хорошие результаты продольного распила цельной древесины
- Частично может применяться для строительной древесины, содержащей гвозди и остатки бетона
- При обработке облицованной древесины или иных многослойных материалов возможны только грубыерезы

### precision cut



- Очень широкий спектр применения в деревообработке
- Для очень качественного, чистого продольного и поперечного распила мягкой и твердой древесины
- Прекрасно подходит для цельной и слоеной древесины, необработанных древесностружечных панелей, с покрытием или фанеровкой, МДФ, многослойных материалов
- Необходима более высокая мощность дисковой пилы

### multi cut

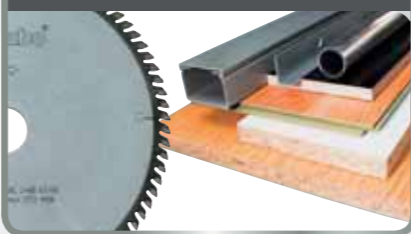

- Универсальное применение со сложными материалами
- При высочайших требованиях к качеству реза, например, ламинат, пластмассовые, алюминиевые, медные, латунные профили
- Идеально подходит для многих задач внутренней отделки
- Превосходные результаты также при поперечной резке цельной древесины, необработанных древесностружечных панелей, с покрытием или фанеровкой, МДФ
- Требуется очень высокая мощность дисковой пилы
- Относительно низкая скорость распиливания

## Технические характеристики пильных дисков

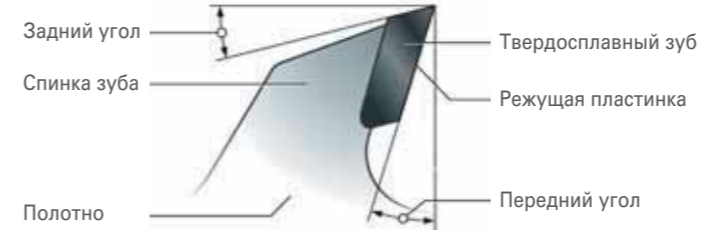

**Передний угол**  
Передний угол влияет на качество распила, усилие подачи и силу резания. Он всегда связан с желаемым углом входа и выхода по отношению к заготовке.

Величина переднего угла зависит:

- от обрабатываемого материала (передний угол в порядке уменьшения: мягкая древесина — твердая древесина — стружечные материалы — цветные металлы)
- от требуемого качества распила на одной или обеих кромках



### Положительный и отрицательный передний угол

- Положительный передний угол:**
- Легкое резание — быстрый распил
  - Сила резания в направлении стола прибора (ручная дисковая пила)
  - Кромка заготовки на нижней стороне «чистая», без защиты от сколов на верхней стороне — «грязная»

**Отрицательный передний угол:**

- Более тяжелый распил — более высокая сила резания
- Сила резания в направлении опоры изделия (в торцовочных пилах)
- Кромка заготовки на верхней стороне лучше, чем на нижней стороне



**Задний угол**  
При слишком малом заднем угле невозможно снятие стружки следующим зубом. Большие задние углы позволяют снимать крупную стружку. Это необходимо для больших подач.



### Угол входа и выхода по отношению к заготовке

В большинстве случаев угол выхода в противоположность к углу входа неблагоприятен. По этой причине «хорошая сторона» должна располагаться в противоположном направлении.

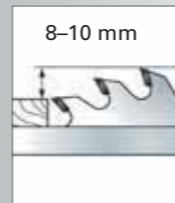

### Выступ пильного диска из материала

С увеличением выступа пилы из заготовки качество пропила на выходе все больше ухудшается. Однако на входной стороне из-за недостаточного направляющего эффекта оно не лучше. Оптимальный выступ из материала составляет примерно 8 – 10 мм.

### Толщина несущего полотна пилы

- Более тонкие диски подходят для более тонких материалов и требуют меньшей мощности. Идеальны в сочетании с аккумуляторными инструментами.
- Более толстые диски отличаются повышенной стабильностью и подходят для более точного распила материалов большей толщины пилами большей мощности.

## Формы зубьев пильных дисков



- WZ Переменный зуб**
- Очень чистый распил во всех видах мягкой и твердой древесины, древесноволокнистого, слоистого и полимерного материала
  - Легко затачивается
  - При отрицательном переднем угле: используется в торцовочных пилах



- FZ Плоский зуб**
- Оптимален для быстрого и грубого продольного распила цельной древесины
  - Подлежит восстановлению



- FZ/TZ Плоский зуб/трапецевидный зуб**
- Идеален для алюминиевых, медных, латунных, пластиковых профилей, панелей с покрытием, МДФ и других древесных материалов
  - Очень чистый распил
  - При отрицательном переднем угле: используется в торцовочных пилах



- FZ/FA Плоский зуб с фаской**
- Используется, прежде всего, в строительных и настольных дисковых пилах, а также в мощных ручных дисковых пилах
  - Наилучшим образом подходит для строительного лесоматериала, опалубочных досок (также с гвоздями и остатками бетона), стружечных плит
  - Сверхпрочные зубья



- DZ/HZ Треугольный зуб/вогнутый зуб**
- Оптимален для плитных материалов с двухсторонним покрытием
  - Очень чистые кромки распила без сколов



- SP/NV острый зуб, KV зуб с ломаной задней гранью**
- Используется в строительных дисковых пилах и в пилах для дров или в мощных настольных дисковых пилах
  - Форма зубьев исключительно у пильных дисков из CV (хромованадиевой стали)

## Обозначение пильных дисков

Пример:

HW/CT 250 x 2,8/2,0 x 30; Z-80 FZ/TZ 5° отр; 2 NL

HW/CT = Напайка из твердого сплава карбида вольфрама

Другие обозначения материала:  
CV = Хромованадиевая сталь

- 250 = Диаметр, мм
- 2,8 = Ширина реза, мм
- 2,0 = Толщина полотна в мм
- 30 = Диаметр отверстия
- Z=80 = Число зубьев
- FZ/TZ = Плоско-трапецевидная форма зубьев
- 5° отр = Отрицательный передний угол
- 2 NL = Посадка со вспомогательными отверстиями

Какой пильный диск для какого инструмента?

	Ø	Ø отв.
<b>AEG</b>		
KS 55-2	165	20
KS 66-2	190	30
PS 216 L	216	30
TS 250 K; PS 254 L	254	30
PS 305 DG	305	30
<b>Alko</b>		
Pro 250 GK	250	20
Pro-X, Holzmeister H/S/ NHS, Hobby, Basic, HS/3/4	315	30
W 450/500	450	30
W 50 Profil	500	30
RM 60, W 60	600	30
RM 70, R Z70, TWM 70, TWZ 70, W 70	700	30
<b>Atika</b>		
KGSZ 210;	210	30
Toptronic, PTK 250 S	250	30
KGSZ 305	305	30
ATK 315H, BTA 90, HAT 315, HT 315	315	30
ABH 400, ABK 400	400	30
BTK 400; BTH 400	400	30
BTK 450; BTH 450; BTU 450	450	30
ABH 450, ABK 450, ATU, BWK 450	450	30
ABH 500, ABK 500, BWK 500	500	30
BTK 500; BTH 500	500	30
BWK 600	600	30
T 250 N, TK 250	250	30
T 250 ECO	250	30
<b>Atlas Copco</b>		
SGS 66 Q	190	30
K 66 SE	190	30
HK 75	210	30
K 55 S	160	20
MS 3 C	250	30
MS 305 DB	305	30
<b>Avola</b>		
LH 315, TZV 315	315	30
ZB 400, ZBV 400	400	30
ZB 450, ZBV 450, IC 450	450	30
ZB 500, ZBV 500	500	30
KWK 600, RK 600	600	30
KWK 700	700	30
TZH 350	350	30
<b>BGU</b>		
WK 600 W, KS 600	600	30
WK 600/B	600	30
WK 780 W, KS 700	700	30
WK 700 Z; WTK 710 EZ	700	30
RK 775, WK 700		
<b>Bosch</b>		
PKS 55A	160	20
GKT 55 GCE; GKS 18V-57 G	165	20
GKS 190	190	30
GKS 55/55 CE (neu)	190	30
PKS 66	190	30
GKS 65/65 GCE/66/66 CE/68 BC	190	30
GKS 75 S	210	30
GCM 800 SJ/8 SDE/8 SJL	216	30
PCM 8	216	30
GKS 85 S	230	30
GCM 10 S/SD	254	30
PTS 10	254	30
GTS 10 J/ XC	254	30
GCM 12, 12 GDL/SDE/JL	305	30
GTM 12 JL	305	30

	Ø	Ø отв.
<b>DeWalt</b>		
DW 351	152	20
DC930KA/KB	165	20
DWS 520 K/ KR, DCS 931N/NT, DWE 550, DCS 520NT/T2	165	20
D23650, DW 365/65/2365K, DWE575K, DWE576K	190	30
DCS 575 T2/NT, DCS 576 T2/NT	190	30
DCS 7485	210	30
DW 700/701/707/712/770/ 771/777	216	30
DCS 777 T2/N, DWS 773/774/777	216	30
DW 383, D 23700	235	30
DW125/1251/150/1501/1503/ 250/252/320/702/703/710/ 717/717XPS/720/742/743/ 743N/744/745/746/S778/ 744XP/745,DWS778	250	30
DCS 778 T2/N	250	30
1875, 2151, 2154, 2155, 1635-3L/4L, 21553 3L, DW1370/160DS/305/ 8001/8002/8003	300	30
DCS 778 T2/N	250	30
142 DS, 160 DS, 1635, DW 810	300	30
DW 721/721KN/722/725/ 726/8101/8012/8103	300	30
DW704/705/706/708/716/ 716 E/718, D27105/27107/ 27107XPS/27111/27112/ 27113, DWS780	305	30
DHS 780 T2A	305	30
D27400	315	30
DW1420S/1600S/729KN	350	30
C14,1635, 6L, 2155, 6	400	30
163546+62, 2155-4+6, C	400	30
6K/L, BK, DA 1635	500	30
<b>Festool</b>		
AP 553, ATF 55 FS, AT 55 EFS/55 EB	160	20
AP 55/55 E/55 EB	160	20
ATF 55/55 E/55 EB, TS 55/ 55 RQ-Plus, TSC 55 Li REB- Basic	160	20
HK 55 EBO-Plus, HKC 55 EB Li-Basic	160	20
AT 65/65 E	190	30
AT 65 FS, ATF 65 B/65 E, AT 66	190	30
AP 65/65 E/65 EB	190	30
TS 75/75 EBO	210	30
Symetric SYM 70/SYM 70 E	216	30
HK 85 EB	230	30
HK 132 E	350	30
<b>Güde</b>		
GKS 190	190	30
GKS 1100 P, KT 210, GUKS	210	30
GKS 210 A	210	30
GWS 600 EC	220	30
GTKS 315	315	30
QWS 600	600	30
GWS 700	700	30
GWS 700 EC	700	30
GTKS 2200	315	30
GKS 250 L, TK 2400, TKGS 1800	250	20
GFO 1801	254	20
GFO 1401	216	30
<b>Hitachi</b>		
C6DA, FC6DA	160	20
C6MEY	165	20
C6 BUM/U3	165	30

	Ø	Ø отв.
FC7SA, PSM-7, PSU-7	190	30
C 7BU2/7U2/7MFA	190	30
C7 BU3/BUM/U3	190	30
C7U2, C7BU2	190	30
C8U/LA, PSM-8, PSU-8	210	30
C8FC, CSU, CU8	210	30
C8FAFC/FS, C 8FSHE	216	30
C 12 LCH, C 12 YA/YB, C 12 LSH	305	30
C12 RSH2	305	30
PSU13	315	30
<b>Holz-Her</b>		
1420, 2107, 2108, HKU264/50/550	160	20
2103, 2104, 2105, 2106, AP 55 EB, ATF 55 EB	160	20
2114, 2116, 2117, 2118, 2119, 2126, 2127, 2269, 282, 2214, DERBY, T65E	190	30
2117, 2119, AP 65 EB, AT 65 EB	190	30
2264, 2267, 2279, 2284, PKS267/284	210	30
2120	230	30
2294	230	30
HKD85/275, PKS1210/ 1211/1212/1213/1214/ 1215/1220/5275/275	300	30
HKS130/150/176/276	350	30
HKS77K, HKS277/2137	400	30
<b>Mafell</b>		
A 55, B 55, FU 55, KSS 400, KSS 330, MKS 55, MS 55, MT 55, PS 52/5 S, X 55, XE 55, KST 55, KSS 400/ 400 36V, PS 3100 SE	160	20
KSP 55/55 F, KST 55	160	20
KS 320, PSS 3100	160	20
KSS 50/K55	168	20
KSP 65 F, MKS 65	190	30
ERIKA 60, KS 65, MS 65	190	30
MKS 75/85 S, MS 75	210	30
KSP 85/85 F	230	30
ERIKA 85 L, MKS 85 S, MS 85, ERIKA 85 Ec	250	30
BIBER, BIBEREX, FS 85, MKS 105/105 E, MONIKA, TFK 85/8	315	30
BSK 4/5/6, MKS 125, SF 32	350	30
AZB, BK 3, FKB 150, FS 130 K/130 S, TD 3, TDH 4, TK 150, VKS 130/ 160, BSK 4	400	30
THD 425, TFS 1305	400	30
BK 4, BKV 4, BKS 5/6, FSG 165 K, MKS 185 E, TDH 450/5, FSG 200/240 K	450	30
170, BKV5	500	30
FSG 240, TSG 240	600	30
<b>Makita</b>		
DCS551Y1J	150	20
DCS 551 RTJ	150	20
5600 BR/NB/RDW, SR 1600	160	20
5603 R	165	20
5604 R	165	20
5017 RKB	165	30
DHS 630 RTJ/ Y1J/ 680 RTJ/ Y1J/ Z, DSP 600 ZJ, DLS 600 Z, HS 6101 J/ J1, SP6000 J1/SP1	165	20
3501, 5800 RB	190	20
LS0714FB, DLS713RME/ DLS713Z/DLS714Z	190	20
DLS 713 RTE	190	20
5017 R, 5017RKB	190	30
5704 R, 5704RJ	190	30

	Ø	Ø отв.
5703 R	190	30
2705 R	190	30
HS7101J1, DHS710ZJ	190	30
DHS 710 ZJ, HS 7601 J	190	30
LS 0810	210	30
LS0815FL	216	30
LS 0815 FL	216	30
5903 R	235	30
5900/BR, SR 2300	235	30
5143 R	250	30
LH1200FL, LS1216LB	305	30
LH 1201 FL	305	30
5100 BR, 2712	315	30
MS 1400	350	30
<b>Milwaukee</b>		
M18 FMCS;	150	20
CS 55	160	20
SCS 65 Q	190	30
M18 CCS66	190	30
CS 75	210	30
MS 216 SB	216	30
M18 SMS216	216	30
MS 3 C, MS 305 DB	250	20
F18 FMS 254	254	30
MS 305 DB	305	30
<b>Scheppach</b>		
HM 80L/LXU, HS 80	210	30
HM 80MP	216	30
HS100	250	30
HM 100 LU, LXU, T	254	30
TK 1685 Magnum, TS 4000, Duo 7.0, Bestcombi 7.0	300	30
Capas 3, Capas 7.0	305	30
HM 120L	305	30
Forsato XL/XXL, TS 315, TK, TKH, TKU, TS 4010, Tisa 5.0	315	30
TS 310, HS 120	315	30
BSH 500/400	400	30
BS 500, BSH 500, WS 500	500	30
KE 6/60/6011, KH 6/60, KW 60/6011/611	600	30
KD 2700, KE 70/70 M, KEZ 700, KH 70, KW 2700/70/70 M, KWZ 7/700	700	30
Wox d700s	700	30
Precisa 6.0	315	30
Forsa 4.0/6.0, 8.0/9.0	315	30
Structo 5.0/7.0	500	30
Capas 5.0	254	30
<b>SKIL</b>		
1873, 1131	210	30
1524 H, 1526 H, 1873 H	210	30
1866 H, 1886 H	230	30
1525 H, 1985 U, 1986 U	235	30
1899 H	250	30
<b>Protool</b>		
CSP 55/56	160	20
CSP 68	190	30
CSP 132	350	30

Ø Диаметр в мм  
Ø отв. Диаметр отверстия в мм

Пильные диски «power cut»

Пильные диски для ручных дисковых пил



- Для распила с черновой и средней точностью, с ускоренной подачей и низким потреблением мощности
- Хорошие результаты продольного распила цельной древесины
- Частично может применяться для строительной древесины, содержащей гвозди и остатки бетона
- При обработке облицованной древесины или иных многослойных материалов возможны только грубые резы

Диаметр x ширина реза x отверстие мм	Материал	Число зубьев	Форма зубьев	Толщина несущего полотна пилы мм	Передний угол	подходит для	№ для заказа
152 x 2,4 x 20	HW/CT	12	FZ	1,6	15°	Ks 0852 S	628001000*
160 x 2,2 x 20	HW/CT	10	WZ	1,4	22°	KS 54 / KSE 55 Plus / KSE 55 Vario Plus / KS 55 / KS 55 FS, KS 55 / KS 55 FS	628002000*
190 x 2,6 x 20	HW/CT	14	WZ	1,8	25°	Ks 1266 S / Ks 1468 S	628004000*
190 x 2,2 x 30	HW/CT	14	WZ	1,4	25°	KS 66 / KS 66 Plus / KSE 68 Plus	628005000*
190 x 2,2 x 30	HW/CT	16	FZ/FA	1,4	12°	KS 66 / KS 66 Plus / KSE 68 Plus	628006000*
210 x 2,6 x 30	HW/CT	16	FZ	1,8	25°	Ks E 1678 S-Signal	628007000*
230 x 2,6 x 30	HW/CT	18	FZ/FA	1,8	10°	KS 85	628010000*
230 x 2,6 x 30	HW/CT	24	WZ	1,8	20°	KS 85	628011000*

Пильные диски для полустационарных/стационарных дисковых пил



- Твердосплавные пильные диски**
- Для распила с черновой и средней точностью, с ускоренной подачей и низким потреблением мощности
  - Хорошие результаты продольного распила цельной древесины
  - Частично может применяться для строительной древесины, содержащей гвозди и остатки бетона
  - При обработке облицованной древесины или иных многослойных материалов возможны только грубые резы
  - Крепление с дополнительными отверстиями в пильных дисках с Ø 216, 250, 254 и более 300 мм

Диаметр x ширина реза x отверстие мм	Материал	Число зубьев	Форма зубьев	Толщина несущего полотна пилы мм	Передний угол	подходит для	№ для заказа
210 x 1,8 x 30	HW/CT	24	WZ	1,4	5°	KS 210 / KGS 255	628008000*
216 x 2,4 x 30	HW/CT	20	WZ	1,8	5° отв.	KS 216 M Lasercut / KGS 216 M / KGSV 216 M / KGSV 72 Xact / KGSV 72 Xact SYM	628230000*
216 x 2,4 x 30	HW/CT	24	WZ	1,8	5° отв.	KS 216 M Lasercut / KGS 216 M / KGSV 216 M / KGSV 72 Xact / KGSV 72 Xact SYM	628009000*
250 x 2,8 x 30	HW/CT	24	WZ	2	25°	PKU 250 / PK 255 / PKF 255 / PKF 255 V8 / Multi 260 / Multi 310 / PK 250	628012000*
250 x 2,8 x 30	HW/CT	24	WZ	2	3° отв.	KS 250, KGS 301 / KGS 303 / KGS 331	628013000*
254 x 2,4 x 30	HW/CT	24	WZ				



**Хром-ванадиевые пильные диски**

- Для распила с черновой и средней точностью, с ускоренной подачей и низким потреблением мощности
- Хорошие результаты продольного распила цельной древесины
- Частично может применяться для строительной древесины, содержащей гвозди и остатки бетона
- При обработке облицованной древесины или иных многослойных материалов возможны только грубые резы

Диаметр х ширина реза х отверстие мм	Материал	Число зубьев	Форма зубьев	Толщина несущего полотна пилы мм	Передний угол	подходит для	№ для заказа
315 x 1,8 x 30	CV	56	KV	1,8		TKHS 315	628100000
315 x 1,8 x 30	CV	80	NV	1,8		TKHS 315	628101000
350 x 1,8 x 30	CV	56	NV	1,8		TK 350 до 1983	628102000
400 x 2 x 30	CV	56	KV	2		BKS 400 Plus	628105000
500 x 2,5 x 30	CV	56	KV	2,5		BW 500 до 1998	628108000
600 x 2,8 x 30	CV	56	KV	2,8		BW 600	628109000
700 x 2,8 x 30	CV	56	KV	2,8		BW 750 / BW 700 до 1993	628110000
450 x 2,2 x 30	CV	56	WZ	2,2		BKS 450 Plus / BKH 450 Plus	628094000

**Пильные диски «precision cut»**

**Пильные диски для ручных дисковых пил**



- Очень широкий спектр применения в деревообработке
- Для очень качественного, чистого продольного и поперечного распила мягкой и твердой древесины
- Прекрасно подходит для цельной и слоеной древесины, необработанных древесностружечных панелей, с покрытием или фанеровкой, МДФ, многослойных материалов
- Необходима более высокая мощность дисковой пилы

Диаметр х ширина реза х отверстие мм	Материал	Число зубьев	Форма зубьев	Толщина несущего полотна пилы мм	Передний угол	подходит для	№ для заказа
160 x 1,6 x 20 / 16	HW/CT	24	WZ	1,1	22°	KSAP 18, KSA 18 LTX	628030000*
160 x 2,2 x 20	HW/CT	24	WZ	1,4	20°	KS 54 / KSE 55 Plus / KSE 55 Vario Plus / KS 55 / KS 55 FS	628031000*
167 x 2,4 x 20	HW/CT	20	WZ	1,6	20°	Ks 1155 S	628032000*
167 x 2,4 x 20	HW/CT	40	WZ	1,6	10°	Ks 1155 S	628033000*
190 x 2,6 x 20	HW/CT	48	WZ	1,8	10°	Ks 1266 S / Ks 1468 S	628034000*
190 x 2,2 x 30	HW/CT	48	WZ	1,4	15°	KS 66 / KS 66 Plus / KSE 68 Plus	628035000*
210 x 2,6 x 30	HW/CT	56	WZ	1,8	10°	Ks E 1678 S-Signal	628040000*
230 x 2,6 x 30	HW/CT	56	WZ	1,8	15°	KS 85	628044000*

**Пильные диски для полустационарных/стационарных дисковых пил**



- Очень широкий спектр применения в деревообработке
- Для очень качественного, чистого продольного и поперечного распила мягкой и твердой древесины
- Прекрасно подходит для цельной и слоеной древесины, необработанных древесностружечных панелей, с покрытием или фанеровкой, МДФ, многослойных материалов
- Необходима более высокая мощность дисковой пилы
- Крепление с дополнительными отверстиями в пильных дисках с Ø 216, 250, 254 и более 300 мм

Диаметр х ширина реза х отверстие мм	Материал	Число зубьев	Форма зубьев	Толщина несущего полотна пилы мм	Передний угол	подходит для	№ для заказа
210 x 2,4 x 30	HW/CT	30	WZ	1,6	22°	PK 200 / UK 220	628036000*
210 x 2,4 x 30	HW/CT	40	WZ	1,8	3°	KS 210 / KGS 255 / PK 200 / UK 220	628037000*
210 x 2,8 x 30	HW/CT	42	FZ/TZ	1,8	1° отр.	KS 210 / KGS 255 / PK 200 / UK 220	628038000*
210 x 2,4 x 30	HW/CT	42	WZ	1,6	22°	PK 200 / UK 220	628039000*
216 x 2,4 x 30	HW/CT	48	WZ	1,8	5° отр.	KS 216 M Lasercut / KGS 216 M / KGS 216 Plus / KGSV 216 M / KGSV 72 Xact / KGSV 72 Xact SYM	628041000*

Диаметр х ширина реза х отверстие мм	Материал	Число зубьев	Форма зубьев	Толщина несущего полотна пилы мм	Передний угол	подходит для	№ для заказа
220 x 2,4 x 30	HW/CT	36	WZ	1,6	10°	UK 290 / UK 333 / Secanta	628042000*
220 x 2,6 x 30	HW/CT	48	DZ/HZ	1,6	10°	UK 290 / UK 333 / Secanta	628043000*
250 x 2,8 x 30	HW/CT	34	WZ	1,8	15°	KGT 500 / KGT 501 / KGT 550, / PKU 250 / PK 255 / PKF 255 / PKF 255 V8 / Multi 260 / Multi 310	628045000*
250 x 2,8 x 30	HW/CT	42	WZ	1,8	15°	KGT 500 / KGT 501 / KGT 550, PKU 250 / PK 255 / PKF 255 / PKF 255 V8 / Multi 260 / Multi 310 / PK 250	628046000*
250 x 2,4 x 30	HW/CT	60	WZ	1,8	5° отр.	KS 250, KGS 301 / KGS 303 / KGS 331	628048000*
250 x 2,8 x 30	HW/CT	60	WZ	1,8	15°	TS 250 / PKU 250 / PK 255 / PKF 255 / PKF 255 V8 / Multi 260 / Multi 310 / PK 250	628049000*
254 x 2,4 x 30	HW/CT	40	WZ	1,6	20°	TS 254 / TK 250 / TS 36 LTX BL 254 / TS 36-18 LTX BL 254	628059000*
254 x 2,4 x 30	HW/CT	48	WZ	1,8	5° отр.	KS 254 Plus / KGS 254 M / KGS 254 Plus / KGS 254 I Plus	628221000*
254 x 2,4 x 30	HW/CT	60	WZ	1,8	5° отр.	KS 254 Plus / KGS 254 M / KGS 254 Plus / KGS 254 I Plus	628222000*
300 x 2,8 x 30	HW/CT	48	WZ	1,8	15°	PK 300 / PKV 300 G до 1996	628051000*
300 x 2,8 x 30	HW/CT	72	WZ	1,8	10°	PK 300 / PKV 300 G до 1996	628053000*
305 x 2,4 x 30	HW/CT	48	WZ	1,8	5° отр.	KS 305 Plus / KGS 305 / KS 305 M / KGS 305 M / KGT 305 M	628227000*
305 x 2,4 x 30	HW/CT	60	WZ	1,8	5° отр.	KS 305 Plus / KGS 305 / KS 305 M / KGS 305 M / KGT 305 M	628228000*
305 x 2,4 x 30	HW/CT	84	WZ	1,8	5° отр.	KS 305 Plus / KGS 305 / KS 305 M / KGS 305 M / KGT 305 M	628229000*
305 x 2,4 x 30	HW/CT	60	WZ	1,8	1,5°	KGS 305	628054000*
305 x 2,4 x 30	HW/CT	80	WZ	1,8	5°	KGS 305	628055000*
315 x 2,4 x 30	HW/CT	48	WZ	1,8	5° отр.	KGS 315 Plus / KGS 305	628224000*
315 x 2,4 x 30	HW/CT	84	WZ	1,8	5° отр.	KGS 315 Plus / KGS 305	628225000*
315 x 2,8 x 30	HW/CT	48	WZ	1,8	15°	TKHS 315	628056000*
315 x 2,8 x 30	HW/CT	48	WZ	1,8	0°	KGS 305 / KGT 300 / TKHS 315	628057000*
315 x 2,8 x 30	HW/CT	84	WZ	1,8	10°	KGT 300 / TKHS 315	628058000*

**Пильные диски для дисковых пил «Classic»**



- Очень широкий спектр применения в деревообработке
- Для очень качественного, чистого продольного и поперечного распила мягкой и твердой древесины
- Прекрасно подходит для цельной и слоеной древесины, необработанных древесностружечных панелей, с покрытием или фанеровкой, МДФ, многослойных материалов

Диаметр х ширина реза х отверстие мм	Материал	Число зубьев	Форма зубьев	Толщина несущего полотна пилы мм	Передний угол	подходит для	№ для заказа
165 x 1,8 x 20	HW/CT	18	WZ	1,2	20°	KS 18 LTX 57	628272000*
216 x 2,4 x 30	HW/CT	40	WZ	1,8	5° отр.	KS 216 M Lasercut / KGS 216 M / KGSV 216 M / KGSV 72 Xact / KGSV 72 Xact SYM	628060000*
216 x 1,8 x 30	HW/CT	40	WZ	1,2	5°	KS 18 LTX 216 / KGS 18 LTX 216	628065000*
216 x 2,4 x 30	HW/CT	30	WZ	1,6	22°	TS 216 / TS 216 Floor	628062000*
254 x 2,4 x 30	HW/CT	48	WZ	1,8	5° отр.	KGS 254 M	628061000*
305 x 2,4 x 30	HW/CT	56	WZ	1,6	5° отр.	KS 305 M / KGS 305 M / KGT 305 M	628064000*

\* Розничная упаковка



Пильные диски «multi cut»

Пильные диски для ручных дисковых пил



- Универсальное применение со сложными материалами
- При высочайших требованиях к качеству распила, например, ламинат, тонкостенные полимерные, алюминиевые, медные, латунные профили
- Идеально подходит для многих задач внутренней отделки
- Превосходные результаты также при поперечной резке цельной древесины, необработанных древесностружечных панелей, с покрытием или фанеровкой, МДФ
- Требуется очень высокая мощность дисковой пилы
- Относительно низкая скорость распиливания

Диаметр x ширина реза x отверстие мм	Материал	Число зубьев	Форма зубьев	Толщина несущего полотна пилы мм	Передний угол	подходит для	№ для заказа
150 x 2,4 x 20	HW/CT	36	WZ	1,6	10°	Ks 0852 S	628000000*
152 x 2,4 x 20	HW/CT	54	FZ/TZ	1,6	5° отр.	Ks 0852 S	628070000*
160 x 2,2 x 20	HW/CT	30	WZ	1,4	5°	KS 54 / KSE 55 Plus / KSE 55 Vario Plus / KS 55 / KS 55 FS	628071000*
160 x 2,2 x 20	HW/CT	42	WZ	1,4	15°	KS 54 / KSE 55 Plus / KSE 55 Vario Plus / KS 55 / KS 55 FS	628072000*
160 x 2,2 x 20	HW/CT	54	FZ/TZ	1,4	8°	KS 54 / KSE 55 Plus / KSE 55 Vario Plus / KS 55 / KS 55 FS	628073000*
167 x 2,4 x 20	HW/CT	42	FZ/TZ	1,6	6° отр.	Ks 1155 S	628074000*
190 x 2,2 x 30	HW/CT	36	WZ	1,4	5°	KS 66 / KS 66 Plus / KSE 68 Plus	628075000*
190 x 2,6 x 20	HW/CT	54	FZ/TZ	1,8	5° отр.	Ks 1266 S / Ks 1468 S	628076000*
190 x 2,2 x 30	HW/CT	56	FZ/TZ	1,4	8°	KS 66 / KS 66 Plus / KSE 68 Plus	628077000*
230 x 2,6 x 30	HW/CT	60	WZ	1,8	5°	KS 85	628085000*

Пильные диски для полустационарных/стационарных дисковых пил



- Универсальное применение со сложными материалами
- При высочайших требованиях к качеству распила, например, ламинат, тонкостенные полимерные, алюминиевые, медные, латунные профили
- Идеально подходит для многих задач внутренней отделки
- Превосходные результаты также при поперечной резке цельной древесины, необработанных древесностружечных панелей, с покрытием или фанеровкой, МДФ
- Требуется очень высокая мощность дисковой пилы
- Относительно низкая скорость распиливания
- Крепление с дополнительными отверстиями в пильных дисках с Ø 216, 250, 254 и более 300 мм (кроме 628063000)

Диаметр x ширина реза x отверстие мм	Материал	Число зубьев	Форма зубьев	Толщина несущего полотна пилы мм	Передний угол	подходит для	№ для заказа
210 x 2,6 x 30	HW/CT	54	FZ/TZ	1,8	5° отр.	KS 210 / KGS 255 / Ks E 1678 S-Signal	628078000*
210 x 2,8 x 30	HW/CT	60	WZ	2	5° отр.	KS 210 / KGS 255 / Ks E 1678 S-Signal	628079000*
210 x 2,4 x 30	HW/CT	64	WZ	1,6	10°	PK 200 / UK 220	628081000*
210 x 2,4 x 30	HW/CT	64	FZ/TZ	1,6	5° отр.	KS 210 / KGS 255	628082000*
216 x 2,4 x 30	HW/CT	60	FZ/TZ	1,8	5° отр.	KS 216 M Lasercut / KGS 216 M / KGS 216 Plus / KGSV 216 M / KGSV 72 Xact / KGSV 72 Xact SYM	628083000*
216 x 2,4 x 30	HW/CT	64	FZ/TZ	1,6	10°	TS 216 / TS 216 Floor	628063000*
220 x 2,6 x 30	HW/CT	80	FZ/TZ	1,6	10°	UK 290 / UK 333 / Secanta	628084000*
250 x 2,8 x 30	HW/CT	80	WZ	1,8	10°	KGT 500 / KGT 501 / KGT 550 / TS 250 / PKU 250 / PK 255 / PKF 255 / PKF 255 V8 / Multi 260 / Multi 310	628087000*
250 x 2,8 x 30	HW/CT	80	FZ/TZ	2	5° отр.	KGS 301 / KGS 303 / KGS 331 / KGT 500 / KGT 501 / KGT 550 / TS 250, PKU 250 / PK 255 / PKF 255 / PKF 255 V8 / Multi 260 / Multi 310	628088000*
254 x 2,4 x 30	HW/CT	80	FZ/TZ	1,6	5°	TS 254 / TK 250 / TS 36 LTX BL 254 / TS 36-18 LTX BL 254	628093000*
254 x 2,4 x 30	HW/CT	80	FZ/TZ	1,8	5° отр.	KS 254 Plus / KGS 254 M / KGS 254 Plus / KGS 254 I Plus	628223000*
300 x 2,8 x 30	HW/CT	96	FZ/TZ	2,2	6° отр.	PK 300 / PKV 300 G до 1996	628090000*
305 x 2,8 x 30	HW/CT	96	FZ/TZ	2	5° отр.	KGS 305 / KS 305 Plus / KS 305 M / KGS 305 M / KGT 305 M	628091000*
315 x 2,4 x 30	HW/CT	96	FZ/TZ	1,8	5° отр.	KGS 315 Plus / KGS 305	628226000*
315 x 2,8 x 30	HW/CT	96	FZ/TZ	2	5° отр.	KGS 305	628092000*

Пильные диски «Classic» для полустационарных/стационарных дисковых пил



- Универсальное применение со сложными материалами
- При высоких требованиях к качеству распила, например, при работе с ламинатом, тонкостенными полимерными, алюминиевыми, медными, латунными профилями
- Хорошо подходит для многих задач внутренней отделки
- Очень хороший результат также при поперечном распиле цельной древесины, ДСП без отделки, с покрытием или облицовкой, МДФ
- Требуется очень высокая мощность дисковой пилы
- Относительно низкая скорость распиливания

Диаметр x ширина реза x отверстие мм	Материал	Число зубьев	Форма зубьев	Толщина несущего полотна пилы мм	Передний угол	подходит для	№ для заказа
216 x 2,4 x 30	HW/CT	60	FZ/TZ	1,8	5° отр.	KGSV 216 M / KS 216 M Lasercut / KGS 216 M / KGS 216 Plus / KGSV 72 Xact / KGSV 72 Xact SYM	628066000*





Переходные кольца для пильных дисков















Диаметр x ширина реза x отверстие мм	№ для заказа
<b>Переходное кольцо</b> ■ Ø 20 x 1,2 x 16 mm ■ Для пильных дисков с толщиной несущего полотна пилы 1,25 мм – макс. 1,6 мм	623545000
<b>Переходное кольцо</b> ■ Ø 30 x 1,2 x 16 mm ■ Для пильных дисков с толщиной несущего полотна пилы 1,25 мм – макс. 1,6 мм	623546000
<b>Переходное кольцо</b> ■ Ø 30 x 1,2 x 20 mm ■ Для пильных дисков с толщиной несущего полотна пилы 1,25 мм – макс. 1,6 мм	623547000
<b>Переходное кольцо</b> ■ Ø 30 x 1,2 x 25 mm ■ Для пильных дисков с толщиной несущего полотна пилы 1,25 мм – макс. 1,6 мм	623548000
<b>Переходное кольцо</b> ■ Ø 30 x 1,6 x 16 mm ■ Для пильных дисков с толщиной несущего полотна пилы 1,65 мм – макс. 2,2 мм	623549000
<b>Переходное кольцо</b> ■ Ø 30 x 1,6 x 20 mm ■ Для пильных дисков с толщиной несущего полотна пилы 1,65 мм – макс. 2,2 мм	623550000*
<b>Переходное кольцо</b> ■ Ø 30 x 1,6 x 25 mm ■ Для пильных дисков с толщиной несущего полотна пилы 1,65 мм – макс. 2,2 мм	623551000*

\* Розничная упаковка

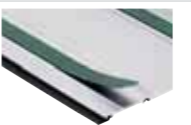
Другие принадлежности для ручных дисковых пил

Направляющие FS		№ для заказа
<ul style="list-style-type: none"> <li>■ Для ровного и безопасного ведения</li> <li>■ Защита от сколов уменьшает опасность повреждения при распиле</li> <li>■ Адгезивное покрытие для надежного удерживания и защиты поверхности заготовки</li> <li>■ Отверстия для фиксации направляющей на заготовке и хранения в подвешенном состоянии</li> <li>■ Возможность удлинения с помощью второй направляющей и соединителя FSV (принадлежность)</li> <li>■ Подходит для ручных дисковых пил Metabo</li> </ul>		
 <p><b>Направляющая FS 80</b> (поставки начнутся с сентября 2018 г.) Длина: 80 см</p> <p><b>НОВИНКА</b></p>		629010000*
 <p><b>Направляющая FS 160</b> (поставки начнутся с сентября 2018 г.) Длина: 160 см</p> <p><b>НОВИНКА</b></p>		629011000*
 <p><b>Направляющая FS 160</b> (поставки начнутся с сентября 2018 г.) С практичной сумкой для надежного хранения и переноски Длина: 160 см</p> <p><b>НОВИНКА</b></p>		629011700*
 <p><b>Направляющая FS 250</b> (поставки начнутся с сентября 2018 г.) Длина: 250 см</p> <p><b>НОВИНКА</b></p>		629013000
 <p><b>Направляющая FS 310</b> (поставки начнутся с сентября 2018 г.) Длина: 310 см</p> <p><b>НОВИНКА</b></p>		629014000

Направляющая 631213		№ для заказа
<ul style="list-style-type: none"> <li>■ Стабильный анодированный алюминиевый профиль</li> <li>■ Нескользящее покрытие для надежной опоры и защиты заготовок от царапин</li> <li>■ Плотно прилегающая регулируемая направляющая линейка</li> </ul>		
 <p><b>Направляющая 631213</b> подходит для: лобзиков, ручных дисковых пил и фрезеров OFE 738 и Of E 1229 Signal Metabo (при использовании соответствующих принадлежностей); непосредственно применимо с KS 55 FS, KSE 55 Vario Plus, KS 66 Plus, KSE 68 Plus; а также для защитного пылеотсасывающего кожуха для отрезных работ CED 125 Plus в комбинации с угловой шлифовальной машиной Общая длина: 150 см</p>		631213000
 <p><b>Соединительный элемент</b> ■ Для удобного соединения 2 направляющих ■ Используется только с направляющей 631213000</p>		631211000*

Принадлежности для направляющих		№ для заказа
 <p><b>Быстросжимная струбцина FSSZ</b> (поставки начнутся с сентября 2018 г.) ■ Для быстрой и надежной фиксации направляющих производства Metabo и других производителей ■ Прочность крепления даже при вибрации ■ Высота зажима 160 мм</p> <p><b>НОВИНКА</b></p>		629021000*
 <p><b>2 зажимные струбцины FSSZ</b> ■ Для закрепления направляющих на заготовке или верстаке</p>		631031000*
 <p><b>Угловой упор FSW</b> (поставки начнутся с сентября 2018 г.) ■ Для точного выравнивания направляющей на заготовке ■ Угол регулируется от -60° до +60° ■ Подходит для направляющих Metabo FS</p> <p><b>НОВИНКА</b></p>		629026000
 <p><b>Соединитель FSV</b> (поставки начнутся с сентября 2018 г.) ■ Для удобного соединения 2 направляющих ■ При хранении задвигается в направляющую ■ Подходит для направляющих Metabo FS</p> <p><b>НОВИНКА</b></p>		629022000
 <p><b>Защита от сколов FSS</b> (поставки начнутся с сентября 2018 г.) ■ Уменьшает опасность сколов на заготовке ■ Катушка 3,5 м (для замены) ■ Подходит для направляющих Metabo FS</p> <p><b>НОВИНКА</b></p>		629023000*
 <p><b>Гладкое покрытие FSG</b> (поставки начнутся с сентября 2018 г.) ■ Для легкого скольжения по направляющей ■ Катушка 7 м (для замены) ■ Подходит для направляющих Metabo FS</p> <p><b>НОВИНКА</b></p>		629024000*
 <p><b>Адгезивное покрытие FSH</b> (поставки начнутся с сентября 2018 г.) ■ Для надежного удерживания и защиты поверхности заготовки ■ Катушка 7 м (для замены) ■ Подходит для направляющих Metabo FS</p> <p><b>НОВИНКА</b></p>		629025000*
 <p><b>Сумка FST</b> (поставки начнутся с сентября 2018 г.) ■ Практичная сумка для надежного хранения и переноски направляющей длиной до 160 см ■ Подходит для направляющей Metabo FS 160</p> <p><b>НОВИНКА</b></p>		629020000
 <p><b>Направляющая пластина</b> ■ Для установки дисковых пил KSA 18 LTX, KSAP 18, KS 54 и KS 54 SP на направляющие ■ Направляющая пластина в комплекте с 2 установленными алюминиевыми резьбовыми втулками для дисковых пил</p>		631019000
 <p><b>Адаптер</b> ■ Для установки ручных дисковых пил KS 66 и KSE 68 Plus (стар.; № для заказа: 600543) на направляющие</p>		631020000
Патрубок для выброса опилок и всасывающий шланг		№ для заказа
 <p><b>Патрубок для выброса опилок</b> ■ Поворотный ■ Для крепления всасывающего шланга к ручной дисковой пиле KS 54 или KSE 55 Plus</p>		630924000*
 <p><b>Всасывающий шланг</b> ■ С байонетным и резиновым соединительным элементом (внутр. Ø 30 мм, наруж. Ø 35 мм) Соединительный элемент, Ø: 58 мм Длина шланга: 3,5 м Всасывающий шланг, Ø: 27 мм</p>		631938000

\* Розничная упаковка

18 V

НОВИНКА



НОВИНКА



Технические характеристики

Аккумуляторный лобзик STAB 18 LTX 100

Аккумуляторный лобзик STA 18 LTX 100

Аккумуляторный лобзик STA 18 LTX 140

Тип аккумуляторного блока	Li-Ion / LiHD	Li-Ion / LiHD	Li-Ion / LiHD
Напряжение аккумуляторного блока	18 V	18 V	18 V
Глубина реза, древесина	100 mm	100 mm	140 mm
Глубина реза, цветной металл	25 mm	25 mm	35 mm
Глубина реза, стальной лист	10 mm	10 mm	10 mm
Диапазон наклона от/до	- 45 °/+ 45 °	- 45 °/+ 45 °	- 45 °/+ 45 °
Ступени маятникового хода	4	4	4
Частота хода на холостых оборотах	0 - 2.800 /min	550 - 2.800 /min	1.000 - 3.000 /min
Вес (с аккумуляторным блоком)	2,5 kg	2,4 kg	2,8 kg

Объем поставки

№ для заказа	601003	601002	601405
Всасывающий патрубок	■	■	■
Защитное стекло	■	■	■
Защитная пластина, пластик			■
Пластина для защиты от опилок	■	■	■
Лобзиковая пила	■	■	■
Шестигранный ключ	■	■	■
2 аккумуляторных блока LiHD (18 В / 4,0 А·ч)	■	■	■
Зарядное устройство ASC 30-36 В «AIR COOLED»	■	■	■
Пластиковый кофр	■	■	■

Варианты комплектации см. в прайс-листе Metabo и на веб-сайте компании

Преимущества изделия

- Дуговая рукоятка с нескользящей поверхностью Softgrip
- Необычайно мощный лобзик с VTC-электроникой для быстрого распила мягкой древесины толщиной до 140 мм
- Пусковая автоматика с автоматическим ускорением частоты ходов облегчает надпил
- Встроенная светодиодная рабочая подсветка зоны распила
- Длительный срок службы обеспечивают оптимальные параметры редуктора и мотора, а также прочный корпус редуктора из алюминиевого литья под давлением
- Удобство в обращении гарантирует узкая рукоятка и поверхность Softgrip
- Точный распил материалов в соответствии с их свойствами за счет выбора числа ходов, маятникового хода и низкого ведения пильного полотна с пружинной опорой
- Metabo Quick для замены пильного полотна без инструментов, с автоматическим выбросом
- Подключаемая функция выдувания опилок для свободной видимости зоны распила
- Аккумуляторные блоки с индикатором емкости для контроля уровня заряда

Системные компоненты

Принадлежности → 391 | Аккумуляторные блоки → 72 | Системы пылеудаления → 453



Технические характеристики

Лобзик STEB 65 Quick

Лобзик STEB 70 Quick

Лобзик STEB 80 Quick

Лобзик STE 100 Quick

Номинальная потребляемая мощность	450 W	570 W	590 W	710 W
Отдаваемая мощность	230 W	335 W	350 W	470 W
Глубина реза, древесина	65 mm	70 mm	80 mm	100 mm
Глубина реза, цветной металл	18 mm	20 mm	25 mm	25 mm
Глубина реза, стальной лист	6 mm	6 mm	8 mm	10 mm
Диапазон наклона от/до	- 45 °/+ 45 °	- 45 °/+ 45 °	- 45 °/+ 45 °	- 45 °/+ 45 °
Ступени маятникового хода	4	4	4	4
Частота хода на холостых оборотах	600 - 3.000 /min	900 - 3.300 /min	900 - 3.300 /min	1.000 - 3.100 /min
Ход пильного полотна	18 mm	22 mm	22 mm	22 mm
Вес без сетевого кабеля	1,9 kg	2 kg	2 kg	2 kg
Длина кабеля	2,5 m	2,4 m	2,4 m	4 m

Объем поставки

№ для заказа	601030	601040	601041	601100
Всасывающий патрубок				■
Защитное стекло	■	■	■	■
Пластина для защиты от опилок		■	■	
Лобзиковая пила по дереву	■			
Лобзиковая пила по металлу	■			
Шестигранный ключ	■	■	■	■
Пластиковый кофр	■	■	■	

Варианты комплектации см. в прайс-листе Metabo и на веб-сайте компании

Преимущества изделия

- Функция выдувания опилок обеспечивает обзор области обработки
- Необычайно тонкий лобзик позволяет выполнять любые работы
- Полноволновая электроника Vario-Constamatic (VC) для работы с частотой ходов, отвечающей свойствам материала и остающейся практически неизменной при нагрузке
- Metabo Quick — замена пильного полотна без инструментов
- Дуговая рукоятка с нескользящей поверхностью Softgrip
- Электроника Vario (V) — управление частотой ходов в соответствии со свойствами материала
- Низко расположенная направляющая пильного полотна для точного распила
- Metabo Quick для замены пильного полотна без инструментов, с автоматическим выбросом
- Подключаемая функция выдувания опилок для свободной видимости зоны распила
- Направляющая шина и направляющее приспособление поставляются в качестве принадлежностей
- Возможность подключения универсального строительного пылесоса

Системные компоненты

Принадлежности → 391 | Системы пылеудаления → 453



Технические характеристики	Лобзик STE 140	Лобзик STEB 140	Лобзик STE 140 Plus	Лобзик STEB 140 Plus
Номинальная потребляемая мощность	750 W	750 W	750 W	750 W
Отдаваемая мощность	420 W	420 W	420 W	420 W
Глубина реза, древесина	140 mm	140 mm	140 mm	140 mm
Глубина реза, цветной металл	35 mm	35 mm	35 mm	35 mm
Глубина реза, стальной лист	10 mm	10 mm	10 mm	10 mm
Область поворота от/до	- 45 °/+ 45 °	- 45 °/+ 45 °	- 45 °/+ 45 °	- 45 °/+ 45 °
Ступени маятникового хода	4	4	4	4
Частота хода на холостых оборотах	1.000 - 3.100 /min	1.000 - 3.100 /min	1.000 - 3.100 /min	1.000 - 3.100 /min
Ход пильного полотна	26 mm	26 mm	26 mm	26 mm
Вес без сетевого кабеля	2,5 kg	2,5 kg	2,5 kg	2,6 kg
Длина кабеля	4 m	4 m	4 m	4 m

## Объем поставки

№ для заказа	601401	601402	601403	601404
Всасывающий патрубок			■	■
Защитное стекло			■	■
Защитная пластина, пластик			■	■
Пластина для защиты от опилок			■	■
Шестигранный ключ	■	■		
Пластиковый кофр			■	■

Варианты комплектации см. в прайс-листе Metabo и на веб-сайте компании

## Преимущества изделия

- Удобство в обращении гарантирует узкая рукоятка и поверхность Softgrip
- Удобство в обращении гарантирует узкая рукоятка и поверхность Softgrip
- Пусковая автоматика с автоматическим ускорением частоты ходов облегчает надпил
- Криволинейные пропилы выполняются просто благодаря регулируемому без инструментов основанию с точками фиксации
- Светодиодная рабочая подсветка, активируемая при движении, для яркого освещения зоны распила
- Защита от повторного пуска: предотвращает непреднамеренный запуск после прерывания электропитания
- Необычайно мощный лобзик с VTC-электроникой для быстрого распила мягкой древесины толщиной до 140 мм
- Точный распил материалов в соответствии с их свойствами за счет выбора числа ходов, маятникового хода и низкого ведения пильного полотна с пружинной опорой
- Metabo Quick для замены пильного полотна без инструментов, с автоматическим выбросом
- Подключаемая функция выдувания опилок для свободной видимости зоны распила
- Полноволновая электроника Vario-Tacho-Constamatic (VTC) для работы с частотой ходов, отвечающей свойствам материала и остающейся неизменной при нагрузке
- Длительный срок службы обеспечивают оптимальные параметры редуктора и мотора, а также прочный корпус редуктора из алюминиевого литья под давлением

## Системные компоненты

Принадлежности → 391

Системы пылеудаления → 453

## Лобзиковые пилки.

23948 BiM

> professional < Holz/wood >> metabo®

## Характеристики лобзиковых пил Metabo

## Цвет

Цвет указывает, для какого обрабатываемого материала наилучшим образом подходит пильное полотно.

<b>Желтый</b>	для древесины
<b>Желтый с синим шрифтом</b>	для древесины с гвоздями
<b>Синий</b>	для металла
<b>Черный</b>	для специальных областей применения

## Материал полотна

**HCS** Углеродистая сталь: для распиливания мягкой древесины, твердых древесноволокнистых плит, полимерных материалов

**HSS** Высококачественная быстрорежущая сталь: подходит для использования при работе с металлом, алюминием

**BiM** Биметаллическая, особо эластичная и гибкая комбинация HCS и HSS. Пильные полотна отличаются гораздо более высокой долговечностью, чем полотна из HCS и HSS, и особенно хорошо зарекомендовали себя при опасности обрыва хвостовика

**HM** Твердый сплав: эти очень мощные пильные полотна применяются при работе с нержавеющей сталью, со стеклопластиком, с гипсокартоном или с цементноволокнистыми плитами. Пильные полотна с твердосплавным напылением подходят для распиливания керамических плиток

## Классы качества

<b>Серия «classic»</b>	хорошие результаты работы при длительном сроке службы
<b>Серия «professional»</b>	быстрая, чистая и точная работа при большой долговечности
<b>Серия «pionier»</b>	быстрый распил любых материалов
<b>Серия «expert»</b>	Для специальных областей применения

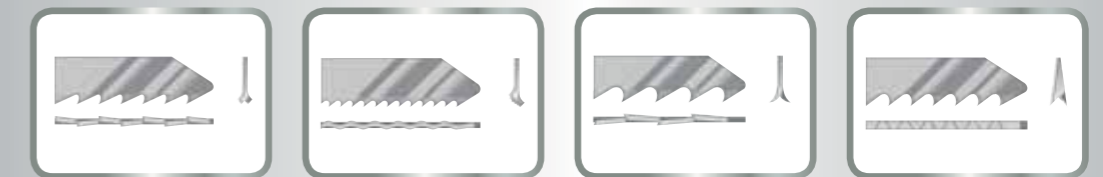

**Фрезерованные зубья, разведенные**  
Относительно грубый рез, быстрая работа с твердой и мягкой древесиной, алюминием, цветными металлами и полимерными материалами

**Фрезерованные зубья, волнообразные**  
Чистый рез при прямом ведении инструмента в твердой и мягкой древесине, алюминии, цветных металлах и пластике

**Шлифованные зубья, разведенные**  
Быстрый распил твердой и мягкой древесины

**Шлифованные зубья, обе кромки заточены**  
Чистый, точный рез в дереве и пластике

## Формы хвостовиков

Пильные полотна Metabo поставляются с распространенными формами хвостовиков для лобзиков всех известных производителей.

**Одноулачковый хвостовик**



**U-образный хвостовик**



Древесина

Table with columns for order number (№ для заказа), material type (Обрабатываемый материал), dimensions, and 24 different saw types (e.g., 623631000, 623920000, etc.).

Металл

Table with columns for order number (№ для заказа), material type (Обрабатываемый материал), dimensions, and 24 different saw types (e.g., 623636000, 623637000, etc.).

при распиле алюминия обязательно использовать смазочно-охлаждающую жидкость также используется для древесины

Специальные области применения

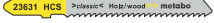
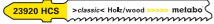









Table with columns for order number (№ для заказа), material type (Обрабатываемый материал), dimensions, and 10 specialized saw types (e.g., 62362000, 62363000, etc.).

Пояснения
прогрессивная нарезка зубьев = шаг зубьев в порядке возрастания, подходит для тонких и толстых материалов
обратная нарезка зубьев = чистые кромки реза сверху. Внимание: отключить маятниковый ход.
отлично подходит
подходит при определенных условиях

Лобзиковые пилки











Лобзиковые пилки, однокулачковый хвостовик

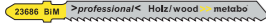

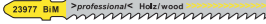
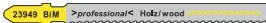
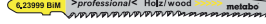











- Подходит для Metabo, AEG, Black & Decker, Bosch, DeWalt, Festool, Hitachi, Holz-Her, Kress, Mafell, Makita, Skil и др.

Исполнение	Материал	Полезная длина мм	Толщина мм	Шаг зубьев	Соответствует типу Bosch	Товарная единица	№ для заказа
<b>для дерева, серия «classic»</b> хорошая производительность распила при длительном сроке службы							
 23631 HCS	твердая древесина, мягкая древесина, ДСП, столярные плиты 2–15 мм, ДВП 2–15 мм, полимерные материалы, изоляционные материалы	51	1	2,0 mm	T 119 B	5	623631000*
 23920 HCS	твердая древесина, мягкая древесина, ДСП, столярные плиты 2–15 мм, ДВП 2–15 мм, полимерные материалы, изоляционные материалы, пыльное полотно с погружным острием	66	1	1,9 - 2,3 mm/ 13-11 TPI/ прогрессивный шаг	T 119 B	5	623920000*
 23646 HCS	твердая древесина, мягкая древесина, ДСП, столярные плиты 2–20 мм, ДВП 2–20 мм, полимерные материалы, изоляционные материалы, специально для криволинейных резов	51	1	2,0 mm	T 119 BO	5	623646000*
 23632 HCS	твердая древесина, мягкая древесина, полимерные материалы 4–50 мм, для быстрых, грубых резов	74	1,25	3,0 mm	T 111 C	5	623632000*
 23633 HCS	твердая древесина, мягкая древесина, ДСП, столярные плиты 5–50 мм, для быстрых резов	74	1,25	4,0 mm	T 144 D	3	623964000*
 23921 HCS	твердая древесина, мягкая древесина, ДСП, столярные плиты 5–50 мм, для быстрых резов, пыльное полотно с погружным острием	74	1,25	4-5,2 mm/ 6-5 TPI/ прогрессивный шаг	T 144 D	5	623921000*
 23649 HCS	твердая древесина, мягкая древесина, ДСП, столярные плиты 5–50 мм, специально для криволинейных резов	74	1,25	4,0 mm	T 244 D	5	623649000*
 23960 HCS	твердая древесина, мягкая древесина, ДСП, столярные плиты 5–50 мм, специально для криволинейных резов, пыльное полотно с погружным острием	74	1,25	4-5,2 mm/ 6-5 TPI/ прогрессивный шаг	T 244 D	5	623960000*
 23676 HCS	твердая древесина, мягкая древесина, ДСП, столярные плиты 2–15 мм, ДВП для быстрых резов	126	1,25	4,0 mm	T 344 D	5	623678000*
 23653 HCS	Твердая и мягкая древесина, стружечные и столярные плиты, ДВП, лесоматериал особой толщины	155	1,5	4,0 mm	T 744 D	5	623603000*
 23651 HCS	мягкая древесина, фанера, пластмасса 1,5–5 мм, для чистых резов, специально для криволинейного реза	57	1,25	1,4 mm	T 101 AO	5	623651000*
	заточенный задний угол, с остроугольными зубьями					25	623624000*











Исполнение	Материал	Полезная длина мм	Толщина мм	Шаг зубьев	Соответствует типу Bosch	Товарная единица	№ для заказа
 23634 HCS	твердая древесина, мягкая древесина, ДСП, столярные плиты, ДВП, пластмасса 3–30 мм, для чистых резов	74	1,5	2,5 mm	T 101 B	3	623961000*
	заточенный задний угол, заточенные зубья					5	623634000*
						25	623691000*
						100	623703000
 23669 HCS	твердая древесина, мягкая древесина, ДСП, столярные плиты, ДВП, пластмасса 3–30 мм, для чистых резов, пыльное полотно с погружным острием	74	1,5	2,7 mm/ 9 TPI	T 101 B	5	623969000*
 23650 HCS	твердая древесина, мягкая древесина, ДСП, столярные плиты, ДВП, панели с покрытием 3–30 мм, для чистых резов, Внимание: отключить маятниковый ход!	74	1,5	2,5 mm	T 101 BR	5	623650000*
	заточенный задний угол, заточенные зубья, обратная нарезка зубьев					25	623608000*
 23635 HCS	твердая древесина, мягкая древесина, ДСП, столярные плиты 10–45 мм, ДВП 10–45 мм, для чистых резов	74	1,5	4,0 mm	T 101 D	3	623962000*
	заточенный задний угол, заточенные зубья					5	623635000*
						25	623609000*
						100	623704000
 23632 HCS	твердая древесина, мягкая древесина, ДСП, столярные плиты 10–45 мм, ДВП 10–45 мм, для чистых резов, пыльное полотно с погружным острием	74	1,5	4-5,2 mm/ 6-5 TPI/ прогрессивный шаг	T 101 D	5	623923000*
	заточенный задний угол, заточенные зубья						
 23654 HCS	твердая древесина, мягкая древесина, ДСП, столярные плиты 4–60 мм, ДВП 4–60 мм, для чистых резов	91	1,5	3,0 mm	T 301 CD	5	623654000*
	заточенный задний угол, заточенные зубья						
 22684 HCS	твердая древесина, мягкая древесина, двери, кухонные рабочие поверхности 5–50 мм, для точных распилов под углом, очень большая толщина	74	1,7	4,0 mm	T 144 DP	5	623694000*
	заточенное, с разведенными зубьями						
 23679 HCS	твердая древесина, мягкая древесина, ДСП, столярные плиты 5–100 мм, ДВП 5–100 мм, для точных резов под углом, повышенная толщина	104	1,7	4,0 mm	T 344 DP	5	623679000*
	заточенное, заточенные зубья						
 23685 HCS	кухонные рабочие поверхности, твердая древесина 3–65 мм, мягкая древесина 3–65 мм, двери, для резов под точным углом, очень большая толщина	91	1,7	2,5 mm	T 301 BCP	5	623685000*
	заточенный задний угол, заточенные зубья						
 62398 HCS	для быстрого пропила мягкой древесины: идеальный результат без срывов с обеих сторон. Внимание: отключить маятниковый ход!	93	1,5	2,2 mm	T 308 B	5	623998000*
	заточенный задний угол, заточенные зубья						
<b>для дерева, серия «professional», BiM</b> быстро, чисто и под точным углом при очень длительном сроке службы							
 23976 BiM	твердая древесина, мягкая древесина, панели с покрытием 5–50 мм, для быстрых резов	74	1,25	4,0 mm	T 144 DF	5	623976000*
	заточенное, с разведенными зубьями						
 22933 BiM	твердая древесина, мягкая древесина, древесина + гвозди, панели с покрытием 5–50 мм, для быстрых резов, пыльное полотно с погружным острием	74	1,25	4-5,2 mm/ 6-5 TPI/ прогрессивный шаг	T 144 DF	5	623933000*
	заточенное, с разведенными зубьями						
 23980 BiM	твердая древесина, мягкая древесина, панели с покрытием 5–100 мм, для быстрых резов	126	1,25	4,0 mm	T 344 DF	5	623980000*
	заточенное, с разведенными зубьями						
 23695 BiM	специально для ламината, ламинатных полов, твердой древесины, мягкой древесины, панелей с покрытием, фанеры, специально для криволинейных резов, для чистых резов	57	1,25	1,4 mm	T 101 AOF	5	623695000*
	заточенный задний угол, заточенные зубья, остроугольные зубья						

\* Розничная упаковка

Исполнение	Материал	Полезная длина мм	Толщина мм	Шаг зубьев	Соответствует типу Bosch	Товарная единица	№ для заказа
 23948 BiM специально для ламината, ламинатных полов, твердой и мягкой древесины, панелей с покрытием, пластмассы 2–30 мм, для чистых резов заточенный задний угол, заточенные зубья, остроконечные зубья	BiM	74	1,25	1,7 mm	T 101 AIF	5	623948000*
 23975 BiM твердая древесина, мягкая древесина, ламинатные полы, панели с покрытием, пластмассы 3–30 мм, для чистых резов, пильное полотно с погружным острием заточенный задний угол, заточенные зубья	BiM	74	1,25	2,7 mm	T 101 BF	5	623975000*
 23846 BiM специально для ламината, ламинатных полов, кухонных рабочих поверхностей 3–30 мм, плит с покрытием, для чистых резов, Внимание: отключить маятниковый ход! заточенный задний угол, заточенные зубья, обратная нарезка зубьев	BiM	74	1,25	2,5 mm	T 101 BRF	5	623686000*
 23896 BiM твердая древесина, мягкая древесина, панели с покрытием 4–60 мм заточенный задний угол, заточенные зубья	BiM	91	1,5	3,0 mm	T 301 CDF	5	623696000*
 23977 BiM твердая древесина, мягкая древесина, ДСП, клееная древесина 5–80 мм, стеклопластик, 5–30 мм, для быстрых резов заточенный задний угол, заточенные зубья	BiM	105	1,5	3,0 mm	T 301 CLF	5	623977000*
 23849 BiM твердая древесина, мягкая древесина, древесина + гвозди, цветные металлы, полимерные материалы шлифованный	BiM	90	1	2,5 mm	T 111 HF	5	623949000*
 23999 BiM для быстрого пропила твердой древесины: идеальный результат без срывов с обеих сторон. Внимание: отключить маятниковый ход! заточенный задний угол, заточенные зубья	BiM	93	1,5	2,2 mm	T 308 BF	5	623999000*
<b>для дерева, серия «pioneer»</b> быстро и чисто при любой толщине деревянной заготовки							
 23875 HCS твердая древесина, мягкая древесина, ДСП, столярные плиты, ДВП, для быстрых резов заточенный задний угол, заточенные зубья	HCS	91	1,5	2,0-3,0 mm, прогрессивный шаг	T 234 X	5	623675000*
						25	623617000*
<b>универсальные, серия «pioneer»</b> для дерева, цветных металлов, полимерных материалов							
 23377 BiM дерево, дерево + гвозди, металл, цветные металлы, полимерные материалы с разведенными зубьями, фрезерованное	BiM	106	1,25	2,4-5,0 mm, прогрессивный шаг	T 345 XF	5	623677000*
						25	623621000*
<b>для металла, серия «classic»</b> хорошая производительность распила при длительном сроке службы							
 23636 HSS стальной лист 0,5–1,5 мм, цветные металлы фрезерованное, волнистое	HSS	66	1	0,7 mm	T 118 G	5	623636000*
						25	623693000*
 23637 HSS стальной лист 1–3 мм, цветные металлы фрезерованное, волнистое	HSS	51	1	1,2 mm	T 118 A	3	623965000*
						5	623637000*
						25	623692000*
 23924 HSS стальной лист 1–3 мм, цветные металлы фрезерованное, волнистое	HSS	66	1	1,1-1,5 mm/ 23-17 TPI/ прогрессивный шаг	T 118 A	5	623924000*
 23647 HSS стальной лист 1–3 мм, цветные металлы, специально для криволинейного реза фрезерованное, волнистое	HSS	51	1	1,2 mm	T 218 A	5	623647000*

Исполнение	Материал	Полезная длина мм	Толщина мм	Шаг зубьев	Соответствует типу Bosch	Товарная единица	№ для заказа
 23926 HSS стальной лист 1–3 мм, цветные металлы, специально для криволинейных резов, пильное полотно с погружным острием фрезерованное, волнистое	HSS	66	1	1,1-1,5 mm/ 23-17 TPI/ прогрессивный шаг	T 218 A	5	623926000*
 23829 HSS стальной лист 1–3 мм, цветные металлы, многослойные материалы фрезерованное, волнистое	HSS	106	1	1,2 mm	T 318 A	5	623629000*
						25	623623000*
 23638 HSS стальной лист 2,5–6 мм, цветные металлы фрезерованное, волнистое	HSS	51	1	2,0 mm	T 118 B	5	623638000*
						25	623618000*
 23925 HSS стальной лист 2,5–6 мм, цветные металлы фрезерованное, волнистое	HSS	66	1	1,9-2,3 mm/ 13-11 TPI/ прогрессивный шаг	T 118 B	5	623925000*
 23887 HSS стальной лист 2,5–6 мм, цветные металлы фрезерованное, волнистое	HSS	106	1	2,0 mm	T 318 B	5	623697000*
<b>для металла, серия «professional»</b> прочность на излом при большой долговечности							
 23971 BiM стальной лист 1–3 мм, цветные металлы фрезерованное, волнистое	BiM	51	1	1,2 mm	T 118 AF	5	623971000*
 23950 BiM стальной лист 1–3 мм, цветные металлы фрезерованное, волнистое	BiM	66	1	1,1-1,5 mm/ 23-17 TPI/ прогрессивный шаг	T 118 AF	5	623950000*
 23978 BiM стальной лист 1–3 мм, многослойные материалы 2–65 мм, цветные металлы, плексиглас фрезерованное, волнистое	BiM	106	1	1,1 mm	T 318 AF	5	623978000*
 23979 BiM стальной лист 2,5–6 мм, многослойные материалы 2–65 мм, цветные металлы, плексиглас фрезерованное, волнистое	BiM	106	1	1,8 mm	T 318 BF	5	623979000*
 23870 BiM стальной лист 1,5 – 4 мм, специально для криволинейных резов фрезерованное, волнистое	BiM	57	1,25	1,5 mm	T 118 EOF	5	623970000*
 23873 BiM стальной лист 2,5–6 мм, цветные металлы фрезерованное, волнистое	BiM	51	1	2,0 mm	T 118 BF	5	623973000*
 23829 BiM стальной лист 1–3 мм, цветные металлы, пильное полотно с погружным острием фрезерованное, волнистое	BiM	66	1	1,9-2,3 mm/ 13-11 TPI/ прогрессивный шаг	T 118 BF	5	623929000*
 23884 BiM стальной лист 2,5–6 мм, многослойные материалы 2–120 мм, цветные металлы, плексиглас фрезерованное, с разведенными зубьями	BiM	150	1,25	2,0 mm	T 718 BF	5	623604000*
 23972 BiM стальной лист 2–5 мм, цветные металлы фрезерованное, волнистое	BiM	50	1	1,5 mm	T 118 EF	5	623972000*

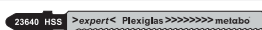
\* Розничная упаковка





Исполнение	Материал	Полезная длина мм	Толщина мм	Шаг зубьев	Соответствует типу Bosch	Товарная единица	№ для заказа
<b>для металла, серия «ripier»</b> быстро и чисто, любая толщина материала							
							
стальной лист 1,5–10 мм, цветные металлы до 30 мм							
фрезерованное, с разведенными зубьями	BiM	74	1	1,4 - 2,6 мм, прогрессивный шаг	T 123 XF	5	623676000*
						25	623620000*
<b>для алюминия и цветных металлов, серия «expert»</b> специально для алюминия и цветных металлов							
							
алюминий 3–15 мм, цветные металлы 4–20 мм, пластмасса, для быстрых резов							
фрезерованное, с разведенными зубьями	HSS	74	1	3,0 мм	T 127 D	5	623639000*
						25	623622000*
							
алюминий 3–15 мм, цветные металлы 4–20 мм, специально для криволинейных резов							
фрезерованное, с разведенными зубьями	HSS	74	1	3,0 мм	T 227 D	5	623648000*
							
алюминий 3–15 мм, цветные металлы 4–20 мм, пластмасса, для быстрых резов							
фрезерованное, с разведенными зубьями	BiM	75	1	3,0 мм	T 127 DF	5	623974000*
<b>для нержавеющей стали, серия «expert»</b> специально для нержавеющей стали, Inox							
							
нержавеющий листовой металл (Inox) 1–2 мм, цветные металлы							
шлифованный	HM	57	1	1,1 мм	T 118 AHM	3	623662000*
							
нержавеющий листовой металл (Inox) 2–4 мм, цветные металлы							
шлифованный	HM	57	1	1,4 мм	T 118 EHM	3	623663000*
<b>для пластмасс, серия «expert»</b> для специальных применений, например, полимерные материалы							
							
стеклопластик, кориан 4–60 мм							
шлифованный	HM	91	1,25	3,3 мм	T 301 CHM	3	623687000*
<b>для гипсокартона/цементных материалов, серия «expert»</b> для специальных применений, например, гипсокартон, цементные материалы							
							
гипсокартон, ЦСП 5–50 мм, стеклопластик 5–20 мм							
шлифованный	HM	74	1,25	4,3 мм	T 141 HM	1	623652000*
							
гипсокартон, ЦСП 5–80 мм, стеклопластик 5–50 мм							
шлифованный	HM	106	1,25	4,3 мм	T 341 HM	1	623688000*
						3	623671000*
<b>для плексигласа, серия «expert»</b> для специальных применений, например, плексиглас							
							
плексиглас, поликарбонат 2–20 мм, цветные металлы, 2–10 мм							
заточенный задний угол, заточенные зубья	HSS	74	1,25	2,0 мм	T 101 A	5	623640000*
<b>для мягких материалов, серия «expert»</b> для специальных применений, например, мягкие материалы, картон							
							
стиропор, картон, кожа, резина, ковровое покрытие до 50 мм							
нож заточенный, прямой	HCS	74	1,25		T 113 A	5	623641000*
							
стиропор, картон, кожа, резина, ковровое покрытие до 50 мм							
нож заточенный, волнистый	HCS	126	1		T 313 AW	3	623684000*

\* Розничная упаковка

Исполнение	Материал	Полезная длина мм	Толщина мм	Шаг зубьев	Соответствует типу Bosch	Товарная единица	№ для заказа
<b>для керамических материалов, серия «expert»</b> для специальных применений, например, керамические материалы							
							
керамика, стекло, стеклопластик, чугун							
крупная	твердосплавная обсыпка	76	0,8	-	T 130 Riff	1	623657000*
							
керамика, стекло, стеклопластик, чугун							
тонкая	твердосплавная обсыпка	76	0,8	-	T 150 Riff	1	623658000*

Наборы лобзиковых пил, одноулачковый хвостовик

- Подходит для Metabo, AEG, Atlas Copco, Black & Decker, Bosch, DeWalt, Elu, Festool, Hitachi, Holz-Her, Kress, Mafell, Makita, Skil и др.









	№ для заказа
 <b>Набор лобзиковых пил 1</b> ■ Для дерева и металла ■ Пильные полотна HCS / пильное полотно HSS  Включает по 1 пильному полотну 623634000, 623633000, 623637000 Материал: дерево, металл Количество предметов: 3	623968000*
 <b>Набор лобзиковых пил 2</b> ■ Для дерева, металла и пластика ■ Пильные полотна HCS / пильное полотно HSS Включает по 1 пильному полотну 623633000, 623635000, 623632000, 623631000 und 623637000 Материал: дерево, пластмассы, металл Количество предметов: 5	623645000*
 <b>Набор лобзиковых пил 3</b> ■ Для дерева, металла и пластика ■ Пильные полотна HCS / пильные полотна HSS Включает по 2 лобзиковые пилки 623634000, 623633000, 623646000, 623637000, 623638000 Материал: дерево, металл, пластмассы Количество предметов: 10	623600000*
 <b>Набор лобзиковых пил 4</b> ■ Для древесины ■ Пильные полотна HCS Включает по 10 пильных полотен 623633000 и 623635000 и 5 пильных полотен 623649000 Материал: дерево Количество предметов: 25	623698000*

Лобзиковые пилки, универсальный хвостовик

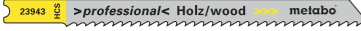
- Подходят для Black & Decker, Skil, Kress и др.

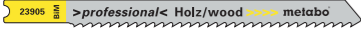
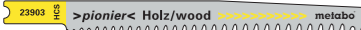





Исполнение	Материал	Полезная длина мм	Толщина мм	Шаг зубьев	Соответствует типу Bosch	Товарная единица	№ для заказа
<b>для дерева, серия «classic»</b> хорошая производительность распила при длительном сроке службы							
							
твердая древесина, мягкая древесина, ДСП, столярные плиты, ДВП 5–50 мм, для чистых резов							
фрезерованное, с разведенными зубьями	HCS	74	1,25	3,0 мм	U 111 C	5	623945000*













Исполнение	Материал	Полезная длина мм	Толщина мм	Шаг зубьев	Соответствует типу Bosch	Товарная единица	№ для заказа
<b>для дерева, серия «professional»</b> быстрый/чистый рез							
							
твердая древесина, мягкая древесина, ДСП, столярные плиты, ДВП 5–50 мм							
заточенное, с разведенными зубьями	HCS	82	1,25	4,0 mm	U 144 D	5	623944000*
							
твердая древесина, мягкая древесина, ДСП, панели с покрытием 1,5–15 мм, специально для криволинейных резов							
заточенный задний угол, с остроконечными зубьями	HCS	52	1,25	1,3 mm	U 1 AO	5	623936000*
							
твердая древесина, мягкая древесина, ДСП, столярные плиты, ДВП 10–45 мм, для чистых резов							
заточенный задний угол, заточенные зубья	HCS	82	1,25	2,5 mm	U 101 B	5	623943000*
							
твердая древесина, мягкая древесина, ДСП, столярные плиты, ДВП 3–30 мм, для чистых резов							
заточенный задний угол, заточенные зубья	HCS	82	1,25	4,0 mm	U 101 D	5	623942000*
<b>для дерева, серия «professional», BiM</b> быстро при большой долговечности							
							
твердая древесина, мягкая древесина, ДСП, столярные плиты, ДВП 3–30 мм, панели с покрытием, для чистых резов							
заточенный задний угол, заточенные зубья	BiM	82	1,25	2,5 mm	U 101 BF	5	623905000*
<b>для дерева, серия «pionier»</b> быстро и чисто при любой толщине деревянной заготовки							
							
твердая древесина, мягкая древесина, ДСП, столярные плиты, ДВП 2–65 мм, для быстрых резов							
заточенный задний угол, заточенные зубья	HCS	90	1,5	2,0-3,0 mm, прогрессивный шаг	U 234 X	5	623903000*
<b>для дерева и металла, серия «pionier»</b> для дерева, металлов, полимерных материалов							
							
дерево, дерево + гвозди, металл, цветные металлы, полимерные материалы							
фрезерованное, с разведенными зубьями	BiM	107	1,25	2,4 - 5,0 mm, прогрессивный шаг	U 345 XF	5	623906000*
<b>для металла, серия «classic»</b> хорошая производительность распила при длительном сроке службы							
							
стальной лист 0,5–1,5 мм							
фрезерованное, волнистое	HSS	52	0,8	0,7 mm	U 118 G	5	623938000*
							
стальной лист 1–3 мм							
фрезерованное, волнистое	HSS	52	0,8	1,2 mm	U 118 A	5	623941000*
							
стальной лист 2,5–6 мм							
фрезерованное, волнистое	HSS	52	1	2,0 mm	U 118 B	5	623940000*
<b>для металла, серия «professional»</b> прочность на излом при большой долговечности							
							
стальной лист 1–3 мм							
фрезерованное, волнистое	BiM	52	0,8	1,2 mm	U 118 AF	5	623907000*
							
стальной лист 2,5–6 мм							
фрезерованное, волнистое	BiM	74	0,8	2,0 mm	U 118 BF	5	623937000*
<b>для металла, серия «pionier»</b> быстро и чисто, любая толщина материала							

Исполнение	Материал	Полезная длина мм	Толщина мм	Шаг зубьев	Соответствует типу Bosch	Товарная единица	№ для заказа
							
стальной лист 1,5–10 мм, трубы, профили до 30 мм							
фрезерованное, с разведенными зубьями	BiM	74	1	1,2 - 2,6 mm, прогрессивный шаг	U 123 XF	5	623909000*
<b>для алюминия и цветных металлов, серия «expert»</b> специально для алюминия и цветных металлов							
							
алюминий, цветные металлы 3–15 мм, трубы, профили до 30 мм							
фрезерованное, с разведенными зубьями	HSS	74	1	3,0 mm	U 127 D	5	623939000*

Другие принадлежности для лобзиковых пил

		№ для заказа
	<b>Защитная пластина</b> <ul style="list-style-type: none"> <li>Для закрепления на опорной пластине лобзика</li> <li>Универсальная пластина из пластика для защиты любых поверхностей заготовок</li> <li>Адаптер для направляющей, присоединяемый с двух сторон, совместимый с Metabo, Mafell и Bosch</li> <li>Обрезиненное вспомогательное приспособление для погружных пропилов</li> <li>Возможно применение пластины для защиты от опилок</li> </ul>	623595000*
	подходит для моделей: STE 140, STE 140 Plus, STEB 140, STEB 140 Plus, STA 18 LTX 140	
	<b>Защитная пластина</b> <ul style="list-style-type: none"> <li>Для закрепления на опорной пластине лобзика</li> <li>Пластмассовая защитная пластина с войлоком предотвращает образование царапин на очень чувствительных поверхностях заготовок, вкл. 3 шт. запасного войлока</li> <li>Адаптер для направляющей, присоединяемый с двух сторон, совместимый с Metabo, Mafell и Bosch</li> <li>Обрезиненное вспомогательное приспособление для погружных пропилов</li> <li>Возможно применение пластины для защиты от опилок</li> </ul>	623596000*
	подходит для моделей: STE 140, STE 140 Plus, STEB 140, STEB 140 Plus, STA 18 LTX 140	
	<b>Защитная пластина</b> <ul style="list-style-type: none"> <li>Для закрепления на опорной пластине лобзика</li> <li>Долговечная защитная пластина из пластмассы и текстолита (пертинакса) для дерева и поверхностей заготовок из деревоподобных материалов</li> <li>Адаптер для направляющей, присоединяемый с двух сторон, совместимый с Metabo, Mafell и Bosch</li> <li>Обрезиненное вспомогательное приспособление для погружных пропилов</li> <li>Возможно применение пластины для защиты от опилок</li> </ul>	623597000*
	подходит для моделей: STE 140, STE 140 Plus, STEB 140, STEB 140 Plus, STA 18 LTX 140	
	<b>Защитная пластина</b> <ul style="list-style-type: none"> <li>Для закрепления на опорной пластине лобзика</li> <li>Защитная пластина предохраняет чувствительные поверхности заготовки от царапин</li> </ul>	623664000*
	подходит для моделей: STEB 70 Quick, STEB 80 Quick, STE 90 SCS, STE 100 SCS, STA 18 LTX, STE 100 Plus, STE 135, STE 135 Plus, STEB 135, STEB 135 Plus, STEB 65 Quick, STE 100 Quick, STA 18 LTX 100, STAB 18 LTX 100	
	<b>Круговая и прямолинейная направляющая</b> <ul style="list-style-type: none"> <li>Для выпиливания кругов диаметром от 100 до 360 мм и для параллельных кромке распилов (максимальное расстояние от кромки 210 мм).</li> </ul>	623591000*
	подходит для моделей: STE 140, STE 140 Plus, STEB 140, STEB 140 Plus, STA 18 LTX 140, STEB 65 Quick, STEB 65 Quick, STE 100 Quick, STA 18 LTX 100, STAB 18 LTX 100	
	<b>Круговая и прямолинейная направляющая</b> <ul style="list-style-type: none"> <li>Для выпиливания кругов диаметром от 100 до 360 мм и для параллельных кромке распилов (максимальное расстояние от кромки 210 мм).</li> </ul>	631340000*
	подходит для моделей: STE 100 Plus, STE 135, STE 135 Plus, STEB 135, STEB 135 Plus, STA 18 LTX, STEB 70 Quick, STEB 80 Quick, STE 90 SCS, STE 100 SCS	

\* Розничная упаковка

	№ для заказа
	631213000
<p><b>Направляющая 631213</b></p> <ul style="list-style-type: none"> <li>■ Стабильный анодированный алюминиевый профиль</li> <li>■ Нескользящее покрытие для надежной опоры и защиты заготовок от царапин</li> <li>■ Плотно прилегающая регулируемая направляющая линейка</li> </ul> <p>подходит для: лобзиков, ручных дисковых пил и фрезеров OFE 738 и Of E 1229 Signal Metabo (при использовании соответствующих принадлежностей); непосредственно применимо с KS 55 FS, KSE 55 Vario Plus, KS 66 Plus, KSE 68 Plus; а также для защитного пылеотсасывающего кожуха для отрезных работ CED 125 Plus в комбинации с угловой шлифовальной машиной</p> <p>Общая длина: 1500 мм</p>	
	631249000
<p><b>Направляющее приспособление</b></p> <ul style="list-style-type: none"> <li>■ Для использования в комбинации лобзика + направляющая 631213</li> </ul> <p>подходит для моделей: STEB 70 Quick, STEB 80 Quick, STE 90 SCS, STE 100 SCS, STE 100 Plus, STE 135, STE 135 Plus, STEB 135, STEB 135 Plus, STA 18 LTX</p>	
	631211000*
<p><b>Переходник</b></p> <ul style="list-style-type: none"> <li>■ Для простой стыковки 2 направляющих 631213</li> </ul>	
	631031000*
<p><b>2 зажимные струбины FSSZ</b></p> <ul style="list-style-type: none"> <li>■ Для закрепления направляющей на заготовке или верстаке</li> </ul>	
	623443000
<p><b>Смазочно-охлаждающий карандаш</b></p> <ul style="list-style-type: none"> <li>■ Увеличение срока службы инструмента, включая: сверлильные коронки, сверла по металлу, биметаллические коронки, фрезы или пильные полотна</li> </ul>	
	623665000*
<p><b>3 пластины для защиты от опилок</b></p> <ul style="list-style-type: none"> <li>■ Для распила лобзиком без сколов</li> </ul> <p>подходит для моделей: STE 100 Plus, STE 135, STE 135 Plus, STEB 135, STEB 135 Plus</p>	
	631208000*
<p><b>3 пластины для защиты от опилок</b></p> <ul style="list-style-type: none"> <li>■ Для распила лобзиком без сколов</li> </ul> <p>подходит для моделей: STEB 70 Quick, STEB 80 Quick, STE 90 SCS, STE 100 SCS, STA 18 LTX, ST 50 Pendix, STE 70, STE 80 Quick, STE 140, STE 140 Plus, STEB 140, STEB 140 Plus, STA 18 LTX 140, STEB 65 Quick, STE 100 Quick, STA 18 LTX 100, STAB 18 LTX 100</p>	
	623669000*
<p><b>Вытяжной комплект</b></p> <ul style="list-style-type: none"> <li>■ Вытяжной комплект с рифленным наконечником для надежного соединения с универсальными строительными пылесосами Metabo со всасывающим шлангом диаметром 27 мм и 35 мм.</li> </ul> <p>Подходит для моделей: STA 18 LTX 140</p>	
	623670000*
<p><b>Вытяжной комплект</b></p> <ul style="list-style-type: none"> <li>■ Вытяжной комплект с рифленным наконечником для надежного соединения с универсальными строительными пылесосами Metabo со всасывающим шлангом диаметром 27 мм и 35 мм</li> </ul> <p>подходит для моделей: STE 140, STE 140 Plus, STEB 140, STEB 140 Plus</p>	
	631938000
<p><b>Всасывающий шланг</b></p> <ul style="list-style-type: none"> <li>■ С байонетным и резиновым соединительным элементом (внутр. Ø 30 мм, наруж. Ø 35 мм)</li> </ul> <p>Соединительный элемент, Ø: 58 мм Длина шланга: 3,5 м Всасывающий шланг, Ø: 27 мм</p>	
	631939000
<p><b>Всасывающий шланг</b></p> <ul style="list-style-type: none"> <li>■ Антистатический всасывающий шланг</li> <li>■ С байонетным и резиновым соединительным элементом (внутр. Ø 30 мм, наруж. Ø 35 мм)</li> </ul> <p>Соединительный элемент, Ø: 58/35 мм Длина шланга: 3,5 м Всасывающий шланг, Ø: 27 мм</p>	

## Прочные сабельные пилы: высокая производительность распила.

Сабельная пила является одним из наиболее универсальных инструментов. Она незаменима в строительном деле и при выполнении ремонтных работ для грубого реза, распиловки труб, раскроя древесины и изоляционных плит, укорачивания блоков из пористого бетона и многого другого. Metabo предлагает две самые прочные и производительные модели сабельных пил: SSEP 1400 MVT и менее мощную SSE 1100.





VARIO  
CONSTAMATIC

**Удобство в эксплуатации**  
обеспечивает прочный корпус редуктора из алюминиевого литья под давлением

**Пригодна для самых сложных задач** благодаря мощному мотору 1400 Вт с поддержкой постоянной частоты ходов



QUICK

**Система Metabo Quick** — замена пильного полотна без инструментов

**Максимальный контроль**  
гарантируют переключатель скорости с функцией блокировки и регулировочное колесо для выбора числа ходов



**Подключаемый 3-ступенчатый маятниковый ход**  
для оптимальной производительности при работе с любым материалом

**Metabo VibraTech (MVT):**  
встроенный компенсатор массы для снижения вибрации

SSEP 1400 MVT



Сабельные пилы могут использоваться для работы с самыми разными материалами, как, например, газобетон, благодаря большому ассортименту пильных полотен.



Модель SSEP 1400 MVT гарантирует профессионалам быстрое продвижение самых сложных работ в области строительства и ремонта благодаря мощному двигателю 1400 Вт.



Модель SC 1100 предназначена для решения стандартных задач, включая распиловку труб, раскрой древесины и изоляционных плит и многое другое.

01  
02  
03  
04  
05  
06  
07  
08  
09  
10  
11  
12  
13  
14  
15

10,8 V  
18 V



Технические характеристики	Аккумуляторная сабельная пила PowerMaxx ASE	Аккумуляторная сабельная пила SSE 18 LTX Compact	Аккумуляторная сабельная пила ASE 18 LTX
Тип аккумуляторного блока	Li-Ion	Li-Ion / LiHD	Li-Ion / LiHD
Напряжение аккумуляторного блока	10,8 V	18 V	18 V
Частота хода на холостых оборотах	0 - 3.100 /min	0 - 3.100 /min	0 - 2.700 /min
Ход пильного полотна	13 mm	13 mm	30 mm
Вес (с аккумуляторным блоком)	1,2 kg	1,9 kg	3,9 kg

**Объем поставки**

№ для заказа	602264	602266	602269
Лобзиковая пила по металлу	■	■	
Пилка для сабельных пил, дерево + металл	■	■	
Шестигранный ключ			■
2 аккумуляторных блока Li-Power (10,8 В / 2,0 А·ч)	■		
2 аккумуляторных блока LiHD (18 В / 4,0 А·ч)		■	
2 аккумуляторных блока LiHD (18 В / 5,5 А·ч)			■
Зарядное устройство ASC 30–36 В «AIR COOLED»		■	■
Зарядное устройство LC 40	■		
Пластиковый кофр	■	■	■

Варианты комплектации см. в прайс-листе Metabo и на веб-сайте компании

**Преимущества изделия**

- Легкая, очень удобная пила для работы одной или двумя руками
- Особенно подходит для работы в труднодоступных местах
- Область применения стала еще шире благодаря уникальному быстрому креплению пилки для сабельных пил и лобзиковых пил
- Регулируемый без инструмента ограничитель глубины для оптимального использования пильного полотна и проведения самых разнообразных работ, например для погружных пропилов
- Светодиодная рабочая подсветка для оптимального освещения зоны распила
- Практичный индикатор емкости для контроля степени зарядки аккумулятора
- Электроника Vario (V) — управление частотой ходов в соответствии со свойствами материала
- Metabo Quick — замена пильного полотна без инструментов
- Широкий спектр применения благодаря согласованной программе пильных полотен Metabo
- Изящный, легкий инструмент, рукоятка с покрытием Softgrip для комфортного пиления в любом рабочем положении
- Прочный корпус редуктора из алюминиевого литья под давлением для оптимального обслуживания
- Пильное полотно поворачивается на 180° для удобной работы над головой
- Регулируемый без инструмента ограничитель глубины для оптимального использования пильного полотна и разностороннего применения, например для погружных пропилов
- Аккумуляторные блоки с индикатором емкости для контроля уровня заряда



Технические характеристики	Сабельная пила SSE 1100	Сабельная пила SSEP 1400 MVT
Номинальная потребляемая мощность	1.100 W	1.400 W
Отдаваемая мощность	550 W	600 W
Частота хода на холостых оборотах	0 - 2.600 /min	0 - 2.800 /min
Ход пильного полотна	28 mm	32 mm
Ступени маятникового хода	0	3
Вес без сетевого кабеля	3,9 kg	4,6 kg
Длина кабеля	4 m	4 m

**Объем поставки**

№ для заказа	606177	606178
Пильное полотно по дереву		■
Пильное полотно по металлу		■
Пильное полотно по дереву + металлу	■	
Пластиковый кофр	■	■

**Преимущества изделия**

- Изящный инструмент, рукоятка с покрытием Softgrip для комфортного пиления в любом рабочем положении
- Электроника Vario (V) — управление частотой ходов в соответствии со свойствами материала
- Переключатель скорости с функцией блокировки для продолжительной эксплуатации
- Быстрое продвижение пилы благодаря мощному двигателю
- Мощный двигатель 1400 Вт с системой поддержания постоянного числа ходов для выполнения самых тяжелых работ
- Подключаемый 3-ступенчатый маятниковый ход для оптимальной производительности в любом материале
- Metabo VibraTech (MVT): встроенный компенсатор массы для снижения вибрации
- Полноволновая электроника Vario-Constamatic (VC) для работы с частотой ходов, отвечающей свойствам материала и остающейся практически неизменной при нагрузке
- Максимальный контроль гарантирует переключатель скорости с функцией блокировки и регулировочное колесо для выбора числа ходов
- Светодиодная рабочая подсветка для оптимального освещения зоны распила
- Прочный корпус редуктора из алюминиевого литья под давлением для оптимального обслуживания
- Metabo Quick — замена пильного полотна без инструментов
- Пильное полотно поворачивается на 180° для удобной работы над головой
- Регулируемый без инструмента ограничитель глубины для оптимального использования пильного полотна и проведения самых разнообразных работ, например для погружных пропилов
- Редуктор защищен от пыли и брызг
- Широкий спектр применения благодаря согласованной программе пильных полотен Metabo

**Системные компоненты**

Принадлежности → 406 | Аккумуляторные блоки → 72

**Системные компоненты**

Принадлежности → 406

### Металл

№ для заказа (соответствует типу Bosch)	«flexible» пилки для сабельных пил < 1,0 мм			«professional» пилки для сабельных пил > 1,0 мм толщина листа			«premium»																																		
	631129000 (S 918 AF)	631130000 (S 918 BF)	631454000 (S 922 EF)	631493000 (S 1122 EF)	631990000 (S 422 BF)	631491000 (S 922 BF)	631494000 (S 1122 BF)	628260000 (S 925 VF)	631991000 (S 1025 VF)	628261000 (S 1125 VF)	628263000 (S 1225 VF)	631909000 (S 1025 BF)	631992000 (S 920 CF)	631993000 (S 1120 CF)	628255000 (S 926 BEF)	628256000 (S 1126 BEF)	628257000 (S 926 CHF)	631989000 (T 1126 CHF)	628258000 (S 1136 BEF)	628269000 (S 1136 CHF)	631914000 (S 123 XF)																				
Обрабатываемый материал/ применение	для пропилов вплотную			для криволинейного реза			для пропилов вплотную			очень длинная			очень толстая, прочная			очень толстая, прочная			чисто, ровно, точно			чисто, ровно, точно			быстро, ровно, точно			быстро, ровно, точно			очень чисто, ровно, точно, долговечно			очень быстро, ровно, точно, долговечно			универсально, прогрессивная нарезка зубьев				
Металлический лист	< 3,0 mm																																								
Трубы, профили	< 100 mm																																								
	< 175 mm																																								
	< 250 mm																																								
Работы по сносу и санации	-																																								

### Дерево + металл

№ для заказа (соответствует типу Bosch)	«flexible» < 1,0 мм				«professional» > 1,0 мм					
	очень длинная	короткая	очень длинная	специально для ремонта поддонов	для криволинейного реза	очень длинная	очень толстая, прочная, короткая	очень толстая, прочная, длинная	универсально, прогрессивная нарезка зубьев	
Дерево, ДСП	< 100 mm									
	< 175 mm									
	< 250 mm									
Древесина + гвозди/металлические вставки	< 100 mm									
	< 175 mm									
	< 250 mm									
Металлический лист	< 3,0 mm									
	< 8,0 mm									
	> 8,0 mm									
Трубы/профили	< 100 mm									
	< 175 mm									
	< 250 mm									
Полимерные материалы/оконные рамы	< 100 mm									
	< 175 mm									
	< 250 mm									
Ремонт поддонов	-									
Работы по сносу и санации	-									

### Древесина

№ для заказа (соответствует типу Bosch)	для криволинейных резов, быстро, грубо		очень длинная, быстро, грубо		быстро, грубо		погружные пропилы		очень длинная		универсально, прогрессивная нарезка зубьев	
	628241000 (S 617 K)	628242000 (S 1617 K)	628244000 (S 1111 K)	631470000 (S 644 D)	631472000 (S 1344 D)	631488000 (S 1531 L)	631913000 (S 2345 X)					
Древесина (сухая), ДСП, фанера	< 100 mm											
	< 190 mm											
	< 250 mm											
Древесина (влажная), дровяная древесина, отпиливание веток	< 100 mm											
	< 190 mm											
	< 250 mm											
Пластики	< 100 mm											
	< 190 mm											
	< 250 mm											

### Специальные области применения

№ для заказа (соответствует типу Bosch)	Особенности применения											
	631817000 (S 518 ENM)	631818000 (S 1130 Riff)	631137000 (S 641 HM)	631146000 (S 1241 HM)	631819000 (S 2041 HM)	631144000 (S 713 AW)	631907000 (S 628 DF)	631916000 (S 1543 HM)	631917000 (S 1234 HM)	631918000 (S 2243 HM)		
Нержавеющий листовой металл (Inox)	2-4 mm											
Полимеры, стеклопластик	-											
Картон, стиропор, изоляционные материалы	-											
Гипсокартон	-											
Литые стальные трубы	< Ø 6"											
Обожженный кирпич	< 100 mm											
	< 250 mm											
	< 350 mm											
Газобетон, волокнистый цемент	< 100 mm											
	< 250 mm											
	< 350 mm											
Строительный кирпич, кирпич, пористый бетон, силикатный кирпич, цементные многослойные плиты	< 150 mm											
	< 215 mm											
	< 365 mm											

#### Пояснения

прогрессивная нарезка зубьев = шаг зубьев в порядке возрастания, подходит для тонких и толстых материалов.

- отлично подходит
- подходит при определенных условиях

01

02

03

04

05

06

07

08

09

10

11

12

13

14

15

# Пилки для сабельных пил

## Характеристики пилок для сабельных пил Metabo

### Цвет

Цвет указывает, для какого обрабатываемого материала наилучшим образом подходит пильное полотно.

<b>Желтый</b>	для древесины
<b>Желтый с синим шрифтом</b>	для дерева/металла
<b>Синий</b>	для металла
<b>Синий с красным</b>	для металла
<b>Черный</b>	для специальных областей применения

### Материал полотна

<b>HCS</b>	Углеродистая сталь: для распиливания мягкой древесины, твердых древесноволокнистых плит, полимерных материалов
<b>HSS</b>	Высококачественная быстрорежущая сталь: подходит для использования при работе с металлом, алюминием
<b>BiM</b>	Биметаллическая, особо эластичная и гибкая комбинация HCS и HSS. Пильные полотна отличаются гораздо более высокой долговечностью, чем полотна из HCS и HSS, и особенно хорошо зарекомендовали себя при опасности обрыва хвостовика
<b>NM</b>	Твердый сплав: эти очень мощные пильные полотна применяются при работе с нержавеющей сталью, со стеклопластиком, с гипсокартоном или с цементноволокнистыми плитами. Пильные полотна с твердосплавным напылением подходят для распиливания керамических плиток

### Классы качества

<b>Серия «classic»</b>	хорошие результаты работы при длительном сроке службы
<b>Серия «flexible»</b>	прочные на излом и эластичные
<b>Серия «professional»</b>	стабильная, точная работа, для сложных условий
<b>Серия «professional premium»</b>	очень длительный срок службы
<b>Серия «pioneer»</b>	быстрый распил любых материалов
<b>Серия «expert»</b>	Для специальных областей применения

### Исполнение

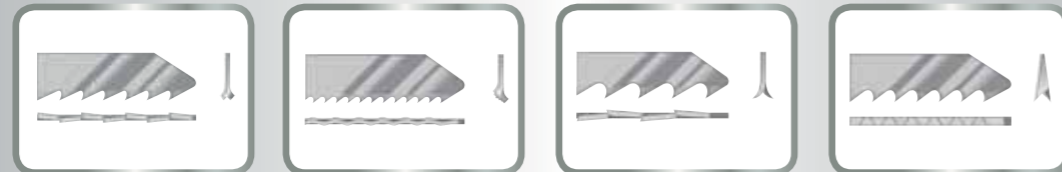

**Фрезерованные зубья, разведенные**  
Относительно грубый рез, быстрая работа с твердой и мягкой древесиной, алюминием, цветными металлами и полимерными материалами

**Фрезерованные зубья, волнообразные**  
Чистый рез при прямом ведении инструмента в твердой и мягкой древесине, алюминии, цветных металлах и пластиках

**Шлифованные зубья, разведенные**  
Быстрый распил твердой и мягкой древесины

**Шлифованные зубья, обе кромки заточены**  
Чистый, точный рез в дереве и пластике

### Форма хвостовика

Пилки для сабельных пил Metabo поставляются с универсальным хвостовиком, подходящим для сабельных пил всех известных производителей.



# Пилки для сабельных пил, универсальный хвостовик 1/2"

Подходит для Metabo, AEG, Black & Decker, Bosch, DeWalt, Flex, Hitachi, Milwaukee, Porter Cable, Skil и др.

## для металла, серия «flexible»

прочные, гибкие пилки для сабельных пил, толщина < 1,0 мм

Исполнение	Исполнение материала	Общая длина мм	Толщина мм	Шаг зубьев	Соответствует типу Bosch	Товарная единица	№ для заказа
листового металл 1–3 мм, профили 5–100 мм							
волнистое, фрезерованное	BiM	150	0,9	1 mm/ 24 TPI	S 918 AF	2	631129000*
листового металл 2–8 мм, профили 10–100 мм							
волнистое, фрезерованное	BiM	150	0,9	1,8 mm/ 14 TPI	S 918 BF	2	631130000*
листового металл 0,7–3 мм, профили Ø 0,5–100 мм, профили 0,5–100 мм							
с разведенными зубьями, фрезерованное	BiM	150	0,9	1,4 mm/ 18 TPI	S 922 EF	2	631080000*
						5	631454000*
						25	628251000*
листового металл 1,5–4 мм, профили Ø 5–175 мм, профили 5–175 мм, для резов заподлицо							
с разведенными зубьями, фрезерованное	BiM	225	0,9	1,4 mm/ 18 TPI	S 1122 EF	2	631095000*
						5	631493000*
						25	628252000*
листового металл 1,5–6 мм, специально для криволинейных резов							
с разведенными зубьями, фрезерованное	BiM	100	0,9	1,8 mm/ 14 TPI	S 422 BF	5	631990000*
листового металл 3–8 мм, трубы, профили Ø 10–100 мм							
с разведенными зубьями, фрезерованное	BiM	150	0,9	1,8 mm/ 14 TPI	S 922 BF	2	631093000*
						5	631491000*
						25	628253000*
						100	625491000
листового металл 3–8 мм, трубы, профили Ø 10–175 мм, резы заподлицо							
с разведенными зубьями, фрезерованное	BiM	225	0,9	1,8mm/ 14 TPI	S 1122 BF	2	631096000*
						5	631494000*
						25	628254000*
						100	625492000
листового металл 3–8 мм, профили							
с разведенными зубьями, фрезерованное	BiM	100	0,9	2 mm/ 14 TPI	S 522 BF	5	628267000*
листового металл 0,7–3 мм, профили							
с разведенными зубьями, фрезерованное	BiM	100	0,9	1,41 mm/ 18 TPI	S 522 EF	5	628268000*

## для металла, серия «professional»

прочные, точные, для использования в трудных условиях, пилки для сабельных пил, толщина > 1,0 мм

Исполнение	Исполнение материала	Общая длина мм	Толщина мм	Шаг зубьев	Соответствует типу Bosch	Товарная единица	№ для заказа
листового металл 2–12 мм, трубы, профили Ø 10–100 мм							
с разведенными зубьями, фрезерованное	BiM	150	1,25	1,8-2,6 mm/ 10-14 TPI	S 925 VF	5	628260000*

\* Розничная упаковка

Исполнение	Исполнение материала	Общая длина мм	Толщина мм	Шаг зубьев	Соответствует типу Bosch	Товарная единица	№ для заказа
 листовой металл 2–12 мм, трубы, профили Ø 10–150 мм							
с разведенными зубьями, фрезерованное	BiM	200	1,25	1,8-2,6 mm/ 10-14 TPI	S 1025 VF	5	631991000*
 листовой металл 2–12 мм, трубы, профили Ø 10–175 мм							
с разведенными зубьями, фрезерованное	BiM	225	1,25	1,8-2,6 mm/ 10-14 TPI	S 1125 VF	5	628261000*
						25	628262000*
 листовой металл 2–12 мм, трубы, профили Ø 10–250 мм							
с разведенными зубьями, фрезерованное	BiM	300	1,25	1,8-2,6 mm/ 10-14 TPI	S 1225 VF	5	628263000*
 листовой металл 2–8 мм, трубы, профили Ø 10–150 мм							
с разведенными зубьями, фрезерованное	BiM	200	1,25	1,8 mm/ 14 TPI	S 1025 BF	5	631909000*
 листовой металл 4–10 мм, трубы и профили Ø 20–100 мм, для приспособлений для резки труб, для работ по сносу и санации, стекло							
с разведенными зубьями, фрезерованное	BiM	150	1,6	2,5+ 3,2 mm/ 8+10 TPI	S 920 CF	5	631992000*
 листовой металл 4–10 мм, трубы и профили Ø 20–175 мм, для приспособлений для резки труб, для работ по сносу и санации, стекло							
с разведенными зубьями, фрезерованное	BiM	225	1,6	2,5+ 3,2 mm/ 8+10 TPI	S 1120 CF	5	631993000*
 листовой металл 3–8 мм, трубы и профили Ø 20–100 мм, для труборезных устройств, для работ по сносу и санации, для ровных, точных и особо чистых резов							
с разведенными зубьями, фрезерованное	BiM	150	1,1	1,4+ 1,8 mm/ 14+18 TPI	S 926 BEF	5	628255000*
 листовой металл 3–8 мм, трубы и профили Ø 20–175 мм, для труборезных устройств, для работ по сносу и санации, для ровных, точных и особо чистых резов							
с разведенными зубьями, фрезерованное	BiM	225	1,1	1,4+ 1,8 mm/ 14+18 TPI	S 1126 BEF	5	628256000*
 листовой металл 4–10 мм, трубы и профили Ø 20–100 мм, для труборезных устройств, для работ по сносу и санации, для ровных, точных и быстрых резов							
с разведенными зубьями, фрезерованное	BiM	150	1,1	2,5+ 3,2 mm/ 8+10 TPI	S 926 CHF	5	628257000*
 листовой металл 4–10 мм, трубы и профили Ø 20–175 мм, для труборезных устройств, для работ по сносу и санации, для ровных, точных и быстрых резов							
с разведенными зубьями, фрезерованное	BiM	225	1,1	2,5+ 3,2 mm/ 8+10 TPI	S 1126 CHF	5	631989000*

для металла, серия «professional premium»

Единственные в своем роде, а также очень агрессивные и прочные зубья, высокие значения скорости резания и самый длительный срок службы

Исполнение	Исполнение материала	Общая длина мм	Толщина мм	Шаг зубьев	Соответствует типу Bosch	Товарная единица	№ для заказа
 листовой металл 3–8 мм, трубы и профили Ø 20–175 мм, для труборезных устройств, для ровных, точных и особо чистых резов, с чрезвычайно длительным сроком службы							
с разведенными зубьями, фрезерованное	BiM	225	0,9	1,4+1,8 mm/ 14+18 TPI	S 1136 BEF	2	628258000*

Исполнение	Исполнение материала	Общая длина мм	Толщина мм	Шаг зубьев	Соответствует типу Bosch	Товарная единица	№ для заказа
 листовой металл 4–10 мм, трубы и профили Ø 20–175 мм, для труборезных устройств, для ровных, точных и быстрых резов, с чрезвычайно длительным сроком службы							
с разведенными зубьями, фрезерованное	BiM	225	1,1	2,5+3,2 mm / 8+10 TPI	S 1136 CHF	2	628269000*





для металла, серия «pioneer»

универсально и быстро для толстого и тонкого материала

Исполнение	Исполнение материала	Общая длина мм	Толщина мм	Шаг зубьев	Соответствует типу Bosch	Товарная единица	№ для заказа
 листовой металл 1–8 мм, профили Ø 5–100 мм							
с разведенными зубьями, фрезерованное	BiM	150	0,9	прогрессивный шаг	S 123 XF	2	631911000*
 листовой металл 1–8 мм, профили Ø 5–100 мм							
заточенные, фрезерованные	BiM	150	0,9	прогрессивный шаг	S 123 XF	5	631914000*

для дерева и металла, серия «flexible»

прочные, гибкие пилки для сабельных пил, толщина < 1,0 мм







Исполнение	Исполнение материала	Общая длина мм	Толщина мм	Шаг зубьев	Соответствует типу Bosch	Товарная единица	№ для заказа
 древесина, древесина + гвозди, цветные металлы, полимерные материалы							
с разведенными зубьями, фрезерованное	HCS	300	0,9	2,5 mm/ 10 TPI	S 1211 H	2	631125000*
 древесина, древесина + гвозди, металлические вставки Ø 5–100 мм, листовой металл, трубы, профили 3–10 мм, полимерные материалы 3–100 мм							
с разведенными зубьями, фрезерованное	BiM	150	0,9	1,8-2,6 mm/ 10-14 TPI	S 922 VF	2	631094000*
						5	631492000*
						25	628246000*
 древесина, древесина + гвозди, металлические вставки Ø 5–175 мм, листовой металл, трубы, профили 3–10 мм, полимерные материалы 3–175 мм							
с разведенными зубьями, фрезерованное	BiM	225	0,9	1,8-2,6 mm/ 10-14 TPI	S 1122 VF	2	631097000*
						5	631495000*
						25	628247000*
						100	625494000
 древесина, древесина + гвозди, металлические вставки Ø 5–250 мм, листовой металл, трубы, профили 3–10 мм, полимерные материалы 3–250 мм							
с разведенными зубьями, фрезерованное	BiM	300	0,9	1,8-2,6 mm/ 10-14 TPI	S 1222 VF	2	631098000*
						5	631407000*
						25	628248000*
 древесина, древесина + гвозди, металлические вставки Ø 5–150 мм, поддоны, листовой металл, трубы, профили 3–12 мм, полимерные материалы 3–150 мм							
с разведенными зубьями, фрезерованное	BiM	200	0,9	2,5 mm/ 10 TPI	S 1022 HF	5	631932000*
						25	628249000*
						200	625497000

\* Розничная упаковка

Исполнение	Исполнение материала	Общая длина мм	Толщина мм	Шаг зубьев	Соответствует типу Bosch	Товарная единица	№ для заказа
 древесина, древесина + гвозди, полимерные материалы, ДСП							
с разведенными зубьями, фрезерованное	BiM	100	0,9	4 мм/6 TPI	S 511 DF	5	628265000*
 Дерево, металл, полимерные материалы							
с разведенными зубьями, фрезерованное	BiM	100	0,9	1,41-1,81 мм/ 14-18 TPI	S 522BEF	5	628266000*

**для дерева и металла, серия «professional»**

быстрые, прочные, для выполнения трудных работ, пилки для сабельных пил толщиной > 1,0 мм

Исполнение	Исполнение материала	Общая длина мм	Толщина мм	Шаг зубьев	Соответствует типу Bosch	Товарная единица	№ для заказа
 древесина 10–100 мм, древесина + гвозди, полимерные материалы, оконные рамы, погружные пропилы							
с разведенными зубьями, фрезерованное	BiM	150	1,25	3,2-5,1 мм/ 5-8 TPI	S 611VF	5	631984000*
						25	628250000*
 древесина, древесина + гвозди, полимерные материалы, ДСП 10–100 мм, специально для криволинейных резов							
с разведенными зубьями, фрезерованное	BiM	150	1,25	3,2-5,1 мм/ 5-8 TPI	S 711 VF	5	631985000*
 древесина, древесина + гвозди, полимерные материалы, ДСП 10–175 мм							
с разведенными зубьями, фрезерованное	BiM	225	1,25	3,2-5,1 мм/ 5-8 TPI	S 1111 VF	5	631986000*
 древесина, древесина + гвозди, полимерные материалы, ДСП 10–250 мм							
с разведенными зубьями, фрезерованное	BiM	300	1,25	3,2-5,1 мм/ 5-8 TPI	S 1411 VF	5	631987000*
 древесина, древесина + гвозди, металлические вставки Ø 10–100 мм, полимерные материалы, для работ по сносу и санации							
с разведенными зубьями, фрезерованное	BiM	150	1,6	4,3 мм/ 6 TPI	S 610 DF	5	631925000*
 древесина, древесина + гвозди, металлические вставки Ø 10–175 мм, полимерные материалы, для работ по сносу и санации							
с разведенными зубьями, фрезерованное	BiM	225	1,6	4,3 мм/ 6 TPI	S 1110 DF	5	631926000*

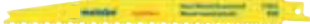

**для дерева и металла, серия «pionier»**

универсально и быстро для всех материалов

Исполнение	Исполнение материала	Общая длина мм	Толщина мм	Шаг зубьев	Соответствует типу Bosch	Товарная единица	№ для заказа
 древесина, древесина + гвозди, металлические вставки Ø 5–150 мм, листовой металл, трубы, профили 3–18 мм, полимерные материалы 5–150 мм							
с разведенными зубьями, фрезерованное	BiM	200	1,25	прогрессивный шаг	S 3456 XF	2	631912000*
						5	631915000*

**для дерева, серия «classic»**

Для грубого пиления на строительной площадке и в саду

Исполнение	Исполнение материала	Общая длина мм	Толщина мм	Шаг зубьев	Соответствует типу Bosch	Товарная единица	№ для заказа
 древесина (также влажная) 6–100 мм, отпиливание веток, для быстрых, грубых резов, специально для криволинейных резов							
с разведенными зубьями, фрезерованное	HCS	150	1,25	8,5 мм/ 3 TPI	S 617 K	2	628240000*
						5	628241000*
 древесина (также влажная) 10–250 мм, отпиливание веток, для быстрых, грубых резов							
с разведенными зубьями, фрезерованное	HCS	300	1,25	8,5 мм/ 3 TPI	S 1617 K	5	628242000*
 древесина (также влажная) 15–190 мм, дровяная древесина, для быстрых, грубых резов							
с разведенными зубьями, фрезерованное	HCS	225	1,25	8,5 мм/ 3 TPI	S 1111 K	2	628243000*
						5	628244000*

**для дерева, серия «professional»**

для профессионального использования на строительной площадке и в саду

Исполнение	Исполнение материала	Общая длина мм	Толщина мм	Шаг зубьев	Соответствует типу Bosch	Товарная единица	№ для заказа
 древесина 6–100 мм, ДСП 6–60 мм, фанера, полимерные материалы, погружные пропилы							
с разведенными зубьями, заточенное	HCS	150	1,25	4,0 мм/ 6 TPI	S 644 D	2	631120000*
						5	631470000*
 древесина 10–250 мм, ДСП 10–100 мм, фанера, полимерные материалы							
с разведенными зубьями, заточенное	HCS	300	1,25	4,0 мм/ 6 TPI	S 1344 D	2	631122000*
						5	631472000*
 древесина (также влажная) 15–190 мм, дровяная древесина, отпиливание веток							
с разведенными зубьями, заточенные	HCS	240	1,5	5,0 мм/ 5 TPI	S 1531 L	2	631139000*
с перекаленными зубьями						5	631488000*
						25	628245000*
 древесина (также влажная) 15–100 мм, дровяная древесина 15–90 мм							
с разведенными зубьями, заточенные	HCS	240	1,5	8,5 мм/ 3 TPI	S 1542 K	5	631490000*
с перекаленными зубьями							



**для дерева, серия «pionier»**

универсально и быстро для толстого и тонкого материала

Исполнение	Исполнение материала	Общая длина мм	Толщина мм	Шаг зубьев	Соответствует типу Bosch	Товарная единица	№ для заказа
 древесина (также влажная) 6–150 мм, плиты 6–60 мм, фанера, полимерные материалы, погружные пропилы							
с разведенными зубьями, заточенное	HCS	200	1,25	прогрессивный шаг	S 2345 X	2	631910000*
						5	631913000*

для специального использования, серия «expert»

для каждого специального использования оптимальная пила для сабельных пил

Исполнение	Исполнение материала	Общая длина мм	Толщина мм	Шаг зубьев	Соответствует типу Bosch	Товарная единица	№ для заказа
 нержавеющий листовой металл (inox) 2–4 мм, нержавеющие профили 2–50 мм, полимерные материалы (стеклопластик) твердосплавная зубчатая пластинка, заточенная	HM	115	1,25	1,4 mm/ 18 TPI	S 522 EHM	2	631817000*
 литые стальные трубы Ø макс. 6", обожженный кирпич, полимерные материалы (стеклопластик) с твердосплавным покрытием, зерно 30	HM	225	1,25		S 1130 Riff	2	631818000*
 картон, стиропор, изоляционный материал шлифованные ножи	HCS	150	1		S 713 AW	2	631144000*
 газобетон 6–100 мм, обожженный кирпич 6–100 мм, волокнистый цемент, стеклопластик с твердосплавными напайками, с разведенными зубьями	HM	150	1,25	4,3 mm/ 6 TPI	S 641 HM	1	631137000*
 пористый бетон, обожженный кирпич 10–250 мм, волокнистый цемент, стеклопластик с твердосплавными напайками, с разведенными зубьями	HM	300	1,5	8,5 mm/ 3 TPI	S 1241 HM	1	631146000*
 пористый бетон, обожженный кирпич 20–350 мм, волокнистый цемент, стеклопластик с твердосплавными напайками, с разведенными зубьями	HM	400	1,5	12,7 mm/ 2 TPI	S 2041 HM	1	631819000*
 гипсокартон, для чистых резов с разведенными зубьями, фрезерованное	BiM	100	0,9	4,2 mm/ 6 TPI	S 528 DF	5	628264000*
 гипсокартон 8–100 мм, для чистых резов с разведенными зубьями, фрезерованное	BiM	150	1,25	4,3 mm/ 6 TPI	S 628 DF	5	631907000*
 строительный кирпич, кирпич, пористый бетон, цементные многослойные плиты, для материала толщиной < 150 мм	HM	240	1,5	12,7 mm/ 2 TPI	S 1543 HM	1	631916000*
 строительный кирпич, кирпич, пористый бетон, цементные многослойные плиты, для материала толщиной < 215 мм	HM	305	1,5	12,7 mm/ 2 TPI	S 1243 HM	1	631917000*
 строительный кирпич, кирпич, пористый бетон, цементные многослойные плиты, для материала толщиной < 365 мм	HM	455	1,5	12,7 mm/ 2 TPI	S 2243 HM	1	631918000*

\* Розничная упаковка

18 V



Технические характеристики

Аккумуляторный многофункциональный инструмент MT 18 LTX

Тип аккумуляторного блока	Li-Ion / LiHD
Напряжение аккумуляторного блока	18 V
Частота колебаний на холостом ходу	7.000 - 18.000 /min
Держатель инструментальных насадок	Совместимость с OIS и Starlock
Угол осцилляции влево/вправо	1,6 °
Шлифовальная пластина, размер от угла до угла	93 mm
Вес (с аккумуляторным блоком)	1,9 kg

Объем поставки

№ для заказа	613021
Погружное пильное полотно 32 мм HCS (дерево)	■
Сегментное пильное полотно 85 мм BiM (дерево + металл)	■
Жестко закрепленный шабер 52 мм HCS	■
Треугольная шлифовальная пластина 93 мм + липучка	■
Шлифовальные листы на липучке, 5 шт., 93 мм P 80	■
Шлифовальные листы на липучке, 5 шт., 93 мм P 120	■
Переходник устройства пылеудаления	■
Мультиадаптер	■
2 аккумуляторных блока LiHD (18 В / 4,0 А·ч)	■
Зарядное устройство ASC 30–36 В «AIR COOLED»	■
Пластиковый кофр	■

Варианты комплектации см. в прайс-листе Metabo и на веб-сайте компании

Преимущества изделия

- Осциллирующий аккумуляторный многофункциональный инструмент, производительность сравнима с сетевым аналогом
- Незаменим при внутренних отделочных работах: пилении, шлифовании, зачистке, распиливании различных материалов
- Держатель инструментальных насадок для максимальной совместимости с принадлежностями OIS, Starlock и др.
- Metabo Quick для удобной и быстрой замены рабочего инструмента без ключа
- Большой угол осцилляции 3,2° в сочетании с электроникой VTC, поддерживающей постоянную скорость даже под нагрузкой, обеспечивают быструю и эффективную работу
- Суперяркий двойной светодиод для подсветки рабочей области
- Компактный дизайн и нескользящая поверхность Softgrip для оптимальной работы
- Возможность подключения универсального строительного пылесоса
- Аккумуляторные блоки с индикатором емкости для контроля уровня заряда

Системные компоненты

Принадлежности → 416

Аккумуляторные блоки → 72



Технические характеристики

Многофункциональный инструмент MT 400 Quick

Частота колебаний на холостом ходу	11.000 - 18.500 /min
Номинальная потребляемая мощность	400 W
Держатель инструментальных насадок	Совместимость с OIS и Starlock
Угол осцилляции влево/вправо	1,6 °
Шлифовальная пластина, размер от угла до угла	93 mm
Вес без сетевого кабеля	1,4 kg

Объем поставки

№ для заказа	601406
Погружное пильное полотно 32 мм HCS (дерево)	■
Сегментное пильное полотно 85 мм BiM (дерево + металл)	■
Жестко закрепленный шабер 52 мм HCS	■
Погружное пильное полотно 32 мм BiM (металл)	■
Сегментное пильное полотно 85 мм HM (плитка)	■
Треугольная шлифовальная пластина 78 мм HM (плитка)	■
Треугольная шлифовальная пластина 93 мм + липучка	■
Шлифовальные листы на липучке, 5 шт., 93 мм P 80	■
Шлифовальные листы на липучке, 5 шт., 93 мм P 120	■
Переходник устройства пылеудаления	■
Мультиадаптер	■
Ящик для инструментов	■
Ковр MetaLoc	■

Варианты комплектации см. в прайс-листе Metabo и на веб-сайте компании

Преимущества изделия

- Незаменим при внутренних отделочных работах: пилении, шлифовании, зачистке, распиливании различных материалов
- Держатель инструментальных насадок для максимальной совместимости с принадлежностями OIS, Starlock и др.
- Metabo Quick для удобной и быстрой замены рабочего инструмента без ключа
- Большой угол осцилляции 3,2° в сочетании с электроникой VTC, поддерживающей постоянную скорость даже под нагрузкой, обеспечивают быструю и эффективную работу
- Суперяркий двойной светодиод для подсветки рабочей области
- Компактный дизайн и нескользящая поверхность Softgrip для оптимальной работы
- Возможность подключения универсального строительного пылесоса

Системы пылеудаления → 453



Пильные полотна для древесины

- Чистые погружные пропилы в древесине
- Выпуклый ряд зубьев упрощает подвод и обеспечивает чистый распил
- Погружные пильные полотна с нанесенной лазером шкалой для точного контроля глубины погружения



	Держатель	Материал	Длина мм	Ширина мм	Шаг зубьев	Товарная единица	№ для заказа
Мягкая древесина	Starlock	HCS	45	32	1,3 mm/20 TPI	1	626950000*
						5	626951000*
панели с покрытием, ламинат для пола, чистый распил	Starlock	HCS	45	32	1,8 mm/14 TPI	1	626956000*

Пильные полотна, дерево + металл

- Высококачественные биметаллические зубья обеспечивают долговечность и отличное качество распила
- Погружные пильные полотна с нанесенной лазером шкалой для точного контроля глубины погружения



	Держатель	Материал	Длина мм	Ширина мм	Диаметр мм	Шаг зубьев	Товарная единица	№ для заказа
мягкая древесина, твердая древесина, древесина + гвозди, панели с покрытием, пластики	Starlock	BiM	30	20	-	1,3 mm/20 TPI	1	626952000*
мягкая древесина, твердая древесина, древесина + гвозди, панели с покрытием, пластики	Starlock	BiM	45	32	-	1,3 mm/20 TPI	1	626953000*
							5	626954000*
мягкая древесина, твердая древесина, древесина + гвозди, панели с покрытием, пластики	Starlock	BiM	35	65	-	1,3 mm/20 TPI	1	626955000*
мягкая древесина, твердая древесина, древесина + гвозди, панели с покрытием, пластики, профили	Starlock	BiM	-	-	85	1,3 mm/20 TPI	1	626960000*

Пильные полотна по металлу

- Высококачественные зубья обеспечивают долговечность и отличное качество распила
- Погружные пильные полотна с нанесенной лазером шкалой для точного контроля глубины погружения



	Держатель	Материал	Длина мм	Ширина мм	Шаг зубьев	Товарная единица	№ для заказа
Медные профили, алюминиевые профили, материалы с покрытием цветными металлами, гвозди	Starlock	BiM	45	32	1,3 mm/20 TPI	1	626957000*
						5	626958000*

	Держатель	Материал	Длина мм	Ширина мм	Шаг зубьев	Товарная единица	№ для заказа
Металл, нержавеющая сталь, закаленные винты и гвозди	Starlock	HM	35	32	1,3 mm/20 TPI	1	626959000*

Скребок

- Долговечная режущая кромка из HCS для универсального применения



	Держатель	Материал	Длина мм	Ширина мм	Товарная единица	№ для заказа
Клей для плитки, ковровые покрытия, клей для ковровых покрытий	Starlock		25	52	1	626961000*



Шлифовальные пластины

- Высококачественное твердосплавное напыление обеспечивает высокий съем и долговечность



	Держатель	Материал	Диаметр, мм	Шаг зубьев	Товарная единица	№ для заказа
Расчистка швов, шпаклевка, клей для плитки, клей для ковровых покрытий	Starlock	твердосплавная обсыпка	85	Riff 30	1	626962000*
Шпаклевка, клей для плитки, клей для ковровых покрытий, строительный раствор, придание шероховатости древесине						
	Starlock	твердосплавная обсыпка	78	Riff 30	1	626963000*

Наборы для многофункционального инструмента

	№ для заказа
 <p><b>Набор плиточника</b></p> <ul style="list-style-type: none"> <li>■ Набор для плитки, для разнообразных ремонтных работ и перестройки, например, удаление раствора или клея для плитки, расчистка швов в плитке на стенах или полу, фрезерование небольших вырезов в мягкой настенной плитке</li> <li>■ Набор состоит из: 1 сегментного пильного полотна 85 мм HM (керамическая плитка), 1 треугольной шлифовальной пластины 78 мм HM (керамическая плитка), 1 жесткого скребка 52 мм HCS, 1 погружного пильного полотна 32 мм BiM (металл)</li> <li>■ Крепление OIS</li> </ul>	626419000*
 <p><b>Набор для внутренних работ</b></p> <ul style="list-style-type: none"> <li>■ Набор для внутренних работ облегчает выполнение разнообразных работ по устройству пола и встраиванию мебели, например, резка ламината/паркета, укорочение дверных коробок у пола, погружные пропилы в плитах с покрытием поверхности, вырезание отверстий в дереве и элементах мебели</li> <li>■ Набор состоит из: 1 погружного пильного полотна 32 мм HCS (дерево), 1 сегментного пильного полотна 85 мм BiM (дерево + металл), 1 жесткого скребка 52 мм HCS, 1 погружного пильного полотна 32 мм BiM (металл)</li> <li>■ Крепление OIS</li> </ul>	626420000*

\* Розничная упаковка

Шлифовальные листы на липучке, дерево и металл, серия «professional»



- Высококачественная шлифовальная бумага с полукрытой рассыпкой и высокой производительностью съема для однородной структуры шлифовки
- Для фанеры, цельной древесины, полиэстера, листов из обычной и высококачественной стали, цветных металлов, легких металлов
- Например, для шлифования фанерованных лицевых и боковых панелей шкафов, покрытых пленкой элементов мебели с кромками, покрытыми плавким клеем, декоративного шлифования высококачественной листовой стали, восстанавливающего шлифования и зачистки раскромочных листов

Размеры мм	Зернистость	Товарная единица	№ для заказа
93 x 93	P 40	5	624940000*
93 x 93	P 60	5	624941000*
93 x 93	P 80	5	624942000*
93 x 93	P 100	5	624943000*
93 x 93	P 120	5	624944000*
93 x 93	P 180	5	624945000*
93 x 93	P 240	5	624946000*
93 x 93	P 320	5	624947000*
93 x 93	P 40	25	624980000
93 x 93	P 60	25	624981000
93 x 93	P 80	25	624982000
93 x 93	P 100	25	624983000
93 x 93	P 120	25	624984000
93 x 93	P 180	25	624985000
93 x 93	P 240	25	624986000
93 x 93	P 320	25	624987000
Набор (10 x P 60, 10 x P 80, 5 x P 120)		25	624988000

Шлифовальные листы на липучке для лакокрасочных покрытий, серия «professional»



- Высококачественная шлифовальная бумага с полукрытой рассыпкой и высокой производительностью съема
- Специально для обработки лаков, красок любого рода и шпаклевки
- Для зачистки, очистки фанеры, шпона, цельной древесины, лакированных поверхностей, зачистки фанерованных кромок мебели

Размеры мм	Зернистость	Товарная единица	№ для заказа
93 x 93	P 40	25	625681000
93 x 93	P 60	25	625682000
93 x 93	P 80	25	625683000
93 x 93	P 100	25	625684000
93 x 93	P 120	25	625685000
93 x 93	P 180	25	625686000
93 x 93	P 240	25	625687000
93 x 93	P 320	25	625688000

Шлифовальный войлок на липучке, корунд



- Для структурирования дерева (рустикальный стиль), для снятия ржавчины с металла и для подшлифовки лаков (придания матовости)

Зернистость	№ для заказа
P 100	624958000*
P 280	624959000*

Другие принадлежности для многофункционального инструмента



Треугольная шлифовальная пластина

- Перфорированная шлифовальная пластина с липучкой
- Быстрая и простая замена шлифовальных листов
- Для многофункционального инструмента. Размер от угла до угла: 93 мм
- OIS-совместим

№ для заказа  
626421000\*

\* Розничная упаковка



# Полустационарная деревообработка







# Какая торцовочная пила подходит для ваших задач?

Сравнительные характеристики											
Макс. поперечное сечение заготовки 90°/90°	 60 mm 120 mm	 65 mm 305 mm	 65 mm 305 mm	 92 mm 305 mm	 105 mm 305 mm	 80/102 mm <sup>1)</sup> 200/150 mm <sup>1)</sup>	 72 mm 305 mm	 72 mm 305 mm	 90 mm 305 mm	 120 mm 320 mm	 90 mm 305 mm
Макс. поперечное сечение заготовки 45°/45°	 45 mm 80 mm	 36 mm 205 mm	 36 mm 205 mm	 47 mm 205 mm	 67 mm 205 mm	 45 mm 130 mm	 42 mm 215 mm	 42 mm 215 mm	 54 mm 214 mm	 76 mm 223 mm	 54 mm 214 mm
Опорная поверхность Д x Ш	725 x 155 mm	730 x 345 mm	730 x 345 mm	775 x 340 mm	775 x 340 mm	775 x 340 mm	830 x 365 mm	830 x 365 mm	1.000 x 365 mm	1.070 x 365 mm	1.000 x 365 mm
Пильное полотно/число зубьев*	Ø 216 mm/40	Ø 216 mm/40	Ø 216 mm/60	Ø 254 mm/48	Ø 305 mm/56	Ø 305 mm/56	Ø 216 mm/48	Ø 216 mm/60	Ø 254 mm/60	Ø 315 mm/84	Ø 254 mm/60
Возможность регулирования: ■ Поворотная тарелка влево/вправо (макс.) ■ Головка пилы слева/справа (макс.)	47°/47° 47°/0°	47°/47° 47°/0°	47°/47° 47°/0°	47°/47° 47°/0°	47°/47° 47°/0°	52°/52° 47°/2°	50°/50° 47°/47°	50°/50° 47°/47°	47°/60° 46°/46°	47°/60° 46°/46°	47°/60° 46°/22,5°
Номинальная потребляемая мощность (S6 20%)	1.350 W / 18 V	1.500 W / 18 V	1.700 W	1.800 W	2.000 W	2.000 W	1.800 W	1.800 W	2.000 W	2.200 W	1.800 W
Вес	9,4 kg / 9,6 kg	13,5 kg / 13,8 kg	13,5 kg	16,3 kg	19,6 kg	17 kg	16,1 kg	18,3 kg	24 kg	26 kg	32,5 kg

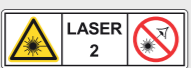
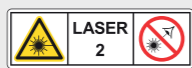
\* Число зубьев стандартного пильного полотна  
<sup>1)</sup> с дополнительным упором (Г x Ш) 100 x 150 мм

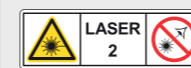
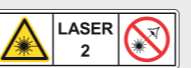
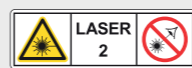
Применение											
Распиловочные работы в мобильном режиме	■ ■ ■	■ ■ ■	■ ■ ■	■ ■ ■	■ ■ ■	■ ■ ■	■ ■ ■	■ ■ ■	■ ■	■ ■	■
Подготовительные работы в мастерской	■	■ ■	■ ■	■ ■	■ ■ ■	■ ■ ■	■ ■ ■	■ ■ ■	■ ■ ■	■ ■ ■	■ ■ ■
Чистый распил в закрытых помещениях	■ ■	■ ■	■ ■	■ ■	■ ■	■ ■	■ ■ ■	■ ■ ■	■ ■ ■	■ ■ ■	■ ■ ■
Резка алюминиевых профилей			■ ■				■ ■ ■	■ ■	■ ■ ■	■ ■ ■	
Тихий распил											■ ■ ■
Пропиливание пазов		■ ■ ■	■ ■ ■	■ ■ ■	■ ■ ■		■ ■ ■	■ ■ ■	■ ■ ■	■ ■ ■	■ ■ ■
Резка реек	■ ■					■		■ ■ ■			

\*\* с пильным полотном «multi cut» (принадлежности)

Оснащение											
Наклон пильного полотна	влево	влево	влево	влево	влево	влево	влево/вправо	влево/вправо	влево/вправо	влево/вправо	влево/вправо
Качество пылеотсоса	Стандарт	Эффектив	Эффектив	Эффектив	Эффектив	Эффектив	Эффектив	Эффектив	Оптимал (2-точечный)	Оптимал (2-точечный)	Оптимал (2-точечный)
Функция протяжки и ограничитель глубины распила (например, для пропиливания пазов)		●	●	●	●		●	●	●	●	●
Лазер, с питанием от сети											
Рабочее освещение, питание от сети	●	●	●	●	●	●	●	●			
Быстрая замена пильных полотен Quick, без инструмента									●	●	●
Плавный пуск			●		●	●	●	●	●	●	●
Регулируемая частота вращения			●				●	●	●	●	
Индукционный двигатель											●

Применение: ■ подходит ■ ■ хорошо подходит ■ ■ ■ оптимально Оснащение: ● в наличии

18 V



Технические характеристики	Аккумуляторная торцовочная пила KS 18 LTX 216	Аккумуляторная торцовочная пила KGS 18 LTX 216 с функцией протяжки
Тип аккумуляторного блока	Li-Ion / LiHD	Li-Ion / LiHD
Напряжение аккумуляторного блока	18 V	18 V
Размер пропила 90°/90°	120 x 60 mm	305 x 65 mm
Размер пропила 45°/45°	80 x 45 mm	205 x 36 mm
Настройка поворотного стола влево/вправо	47 °/47 °	47 °/47 °
Наклон пильного полотна влево/вправо	47 °/2 °	47 °/2 °
Пильное полотно	Ø 216 x 30 mm	Ø 216 x 30 mm
Число оборотов холостого хода	4.200 /min	4.200 /min
Макс. скорость резания	48 m/s	48 m/s
Вес (с аккумуляторным блоком)	9,9 kg	13,9 kg

Объем поставки	619000	619001
№ для заказа	619000	619001
Твердосплавное пильное полотно (40 зубьев)	■	■
2 встроенных расширения стола	■	■
Торцовочный упор	■	■
Зажим для материала	■	■
Инструмент для смены пильного диска	■	■
Мешок для сбора опилок	■	■
2 аккумуляторных блока LiHD (18 В / 5,5 А·ч)	■	
2 аккумуляторных блока LiHD (18 В / 8,0 А·ч)		■
Зарядное устройство ASC 30-36 В «AIR COOLED»	■	■

Варианты комплектации см. в прайс-листе Metabo и на веб-сайте компании

Преимущества изделия
<ul style="list-style-type: none"> <li>■ До 720 резов по ламинату 195 x 8 мм на одном заряде аккумулятора (8,0 А·ч)</li> <li>■ Функция протяжки для широких заготовок</li> <li>■ Ограничитель глубины для простой выемки пазов</li> </ul>
<ul style="list-style-type: none"> <li>■ Мощная аккумуляторная торцовочная пила для монтажных работ с высокой производительностью</li> <li>■ До 340 резов по мягкой древесине 60 x 60 мм на одном заряде аккумулятора (8,0 А·ч)</li> <li>■ Компактный «легковес», который можно переносить одной рукой</li> <li>■ Простая транспортировка благодаря эргономичным ручкам для переноски и блокировке пильной головки</li> <li>■ Тормоз двигателя для моментальной остановки пильного полотна в течение 3 секунд</li> <li>■ Прочная конструкция благодаря корпусу из алюминиевого литья под давлением для самых сложных условий</li> <li>■ Эффективная встроенная система удаления опилок с помощью улавливающей воронки и мешка для сбора опилок</li> <li>■ Быстрая прецизионная настройка наиболее употребительных углов через точки фиксации</li> <li>■ Лазер-указатель линии реза и светодиодная рабочая подсветка с автоматикой отключения для экономии энергии</li> <li>■ Плавно выдвигающиеся расширения стола, съемные, для установки под длинные панели, рейки и т. д.</li> <li>■ Высокие упоры, сдвигаемые в стороны, для безопасного распила</li> <li>■ Зажим для материала для надежной фиксации заготовки сверху или впереди</li> </ul>

**Системные компоненты**

Принадлежности → 378, 441 | Аккумуляторные блоки → 72 | Системы пылеотсоса → 453



Технические характеристики	Торцовочная пила KS 216 M LaserCut	Торцовочная пила KGS 216 M с функцией протяжки	Торцовочная пила KGSV 216 M
Размеры	475 x 465 x 285 mm	760 x 475 x 340 mm	760 x 475 x 340 mm
Размер пропила 90°/90°	120 x 60 mm	305 x 65 mm	305 x 65 mm
Размер пропила 45°/45°	80 x 45 mm	205 x 36 mm	205 x 36 mm
Настройка поворотного стола влево/вправо	47 °/47 °	47 °/47 °	47 °/47 °
Наклон пильного полотна влево/вправо	47 °/2 °	47 °/2 °	47 °/2 °
Пильное полотно	Ø 216 x 30 mm	Ø 216 x 30 mm	Ø 216 x 30 mm
Номинальная потребляемая мощность (S1 100% / S6 20%)	1.100 W / 1.350 W	1.200 W / 1.500 W	1.350 W / 1.700 W
Число оборотов холостого хода	5.000 /min	5.000 /min	2.500 - 5.500 /min
Скорость резания	57 m/s	57 m/s	28 - 62 m/s
Вес	9,4 kg	13,5 kg	13,5 kg
Длина кабеля	2 m	2 m	2 m

Объем поставки	619216	619260	619261
№ для заказа	619216	619260	619261
Твердосплавное пильное полотно (40 зубьев)	■	■	
Твердосплавное пильное полотно (60 зубьев)			■
2 встроенных расширения стола	■	■	■
Торцовочный упор	■	■	■
Зажим для материала	■	■	■
Инструмент для смены пильного диска	■	■	■
Мешок для сбора опилок	■	■	■
Намотка кабеля		■	■

Преимущества изделия
<ul style="list-style-type: none"> <li>■ Функция протяжки для широких заготовок</li> <li>■ Регулирование числа оборотов для расширенного диапазона применения, например, для распила алюминиевых профилей или пластика</li> <li>■ С пильным полотном «multi cut» (плоские/трапециевидные зубья) для высокого качества резки и длительного срока эксплуатации, например, для ламината и алюминиевых профилей</li> <li>■ Функция протяжки для широких заготовок</li> </ul>
<ul style="list-style-type: none"> <li>■ Компактный «легковес», который можно переносить одной рукой</li> <li>■ Прочная конструкция благодаря корпусу из алюминиевого литья под давлением для самых сложных условий</li> <li>■ Простая транспортировка благодаря эргономичным ручкам для переноски и блокировке пильной головки</li> <li>■ Эффективный отвод опилок через встроенную воронку приема опилок</li> <li>■ Быстрая прецизионная настройка наиболее употребительных углов через точки фиксации</li> <li>■ Лазер для точной индикации линии реза (от сети, батареи не нужны)</li> <li>■ Плавно выдвигающиеся расширения стола, съемные, для установки под длинные панели, рейки и т. д.</li> <li>■ Яркая светодиодная рабочая подсветка для освещения места реза (от сети, батареи не нужны)</li> <li>■ Высокие упоры, сдвигаемые в стороны, для безопасного распила</li> <li>■ Зажим для материала для надежной фиксации заготовки сверху или впереди</li> </ul>

**Системные компоненты**

Принадлежности → 378, 441 | Системы пылеотсоса → 453



**Технические характеристики**

	Торцовочная пила KGS 254 M с функцией протяжки	Торцовочная пила KS 305 M	Торцовочная пила KGS 305 M с функцией протяжки
Размеры	790 x 515 x 515 mm	600 x 600 x 600 mm	850 x 515 x 615 mm
Размер пропила 90°/90°	305 x 92 mm	200 x 80 mm / 150 x 102 mm	305 x 105 mm
Размер пропила 45°/45°	205 x 47 mm	130 x 45 mm	205 x 67 mm
Настройка поворотного стола влево/вправо	47 °/47 °	52 °/52 °	47 °/47 °
Наклон пильного полотна влево/вправо	47 °/2 °	47 °/2 °	47 °/2 °
Пильное полотно	Ø 254 x 30 mm	Ø 305 x 30 mm	Ø 305 x 30 mm
Номинальная потребляемая мощность (S1 100% / S6 20%)	1.450 W / 1.800 W	1.600 W / 2.000 W	1.600 W / 2.000 W
Число оборотов холостого хода	4.500 /min	3.700 /min	3.700 /min
Скорость резания	60 m/s	60 m/s	60 m/s
Вес	16,3 kg	17 kg	19,6 kg
Длина кабеля	2 m	2 m	2 m

**Объем поставки**

№ для заказа	602540	619003	619305
Твердосплавное пильное полотно (48 зубьев)	■		
Твердосплавное пильное полотно (56 зубьев)		■	■
2 встроенных расширения стола	■	■	■
Торцовочный упор	■	■	■
Дополнительный упор		■	
Зажим для материала	■	■	■
Инструмент для смены пильного диска	■	■	■
Намотка кабеля	■	■	■
Мешок для сбора опилок	■	■	■

**Преимущества изделия**

- Функция протяжки для широких заготовок
- Прямое закрепление головки пилы обеспечивает высокую точность
- Очень высокая производительность распила благодаря чрезвычайно мощному универсальному двигателю и большому пильному полотну
- Функция протяжки для широких заготовок
- Компактный «легковес», который можно переносить одной рукой
- Прочная конструкция благодаря корпусу из алюминиевого литья под давлением для самых сложных условий
- Простая транспортировка благодаря эргономичным ручкам для переноски и блокировке пильной головки
- Эффективный отвод опилок через встроенную воронку приема опилок
- Быстрая прецизионная настройка наиболее употребительных углов через точки фиксации
- Лазер для точной индикации линии реза (от сети, батареи не нужны)
- Плавно выдвигающиеся расширения стола, съемные, для установки под длинные панели, рейки и т. д.
- Яркая светодиодная рабочая подсветка для освещения места реза (от сети, батареи не нужны)
- Высокие упоры, сдвигаемые в стороны, для безопасного распила
- Зажим для материала для надежной фиксации заготовки сверху или впереди

**Системные компоненты**

Принадлежности → 378, 441

Системы пылеотсоса → 453

## Уникальная комбинация из компактной панельной пилы и прецизионной реечной пилы.

Новая торцовочная пила KGSV 72 Хаст SYM является универсальным мобильным решением при укладке полов и напольных покрытий: это единственный в мире инструмент, сочетающий в себе функции торцовочной и усорезной пилы с системой симметрично регулируемых упоров. Благодаря этой уникальной запатентованной комбинации пользователь имеет возможность точно распиливать как панели, так и рейки. Система симметрично регулируемых упоров позволяет точно переносить углы без расчетов и измерений непосредственно с малки-угломера на систему упоров, экономя время пользователя. За счет специальной конструкции с расположенными внутри тяговыми направляющими, не выдвигающимися наружу, пила занимает мало места и легко транспортируется. Пильное полотно с мелкими зубьями и функция протяжки позволяют достичь наилучшего результата распила напольных панелей шириной до 305 мм, реек и алюминиевых профилей.



Регулирование числа оборотов позволяет расширить диапазон применения, например, за счет распила алюминиевых профилей и пластика



Эффективный отвод опилок через интегрированную воронку для сбора стружки



Быстрый и точный распил под углом не требует расчетов и измерений благодаря простому переносу углов с малки на систему упоров



Очень компактная форма за счет расположенных внутри тяговых рычагов

KGSV 72 Хаст SYM



**Функция протяжки с компактным механизмом:** расположенные внутри тяговые направляющие не требуют пространства позади пилы



**Простой перенос углов:** измерение углов при помощи малки



**Симметричная система упоров:** перенос углов с малки на систему упоров



Технические характеристики

Торцовочная пила KGSV 72 Xact с функцией протяжки

Торцовочная пила KGSV 72 Xact SYM с функцией протяжки

Размеры	660 x 540 x 415 mm	660 x 540 x 415 mm
Размер пропила 90°/90°	305 x 72 mm	305 x 72 mm
Размер пропила 45°/45°	215 x 42 mm	215 x 42 mm
Настройка поворотного стола влево/вправо	50 °/50 °	50 °/50 °
Наклон пильного полотна влево/вправо	47 °/47 °	47 °/47 °
Пильное полотно	216 mm	216 mm
Номинальная потребляемая мощность (S1 100% / S6 20%)	1.500 W / 1.800 W	1.500 W / 1.800 W
Число оборотов холостого хода	2.200 - 6.300 /min	2.200 - 6.300 /min
Скорость резания	25 - 70 m/s	25 - 70 m/s
Вес	16,1 kg	18,3 kg
Длина кабеля	3 m	3 m

Объем поставки

№ для заказа	611216	612216
Твердосплавное пильное полотно (40 зубьев)	■	
Твердосплавное пильное полотно (60 зубьев)		■
2 встроенных расширения стола	■	■
Малка-угломер	■	■
Зажим для материала	■	■
Инструмент для смены пильного диска	■	■
Намотка кабеля	■	■

Преимущества изделия

- Уникальная, запатентованная комбинация из панельной пилы с функцией протяжки и прецизионной реечной пилы с системой симметрично регулируемых упоров
- Быстрый и точный распил под углом не требует расчетов и измерений благодаря простому переносу углов с малки на систему упоров
- С пильным полотном «multi cut» (плоские/трапециевидные зубья) для высокого качества резки и длительного срока эксплуатации, например, для ламината и алюминиевых профилей
- Компактная форма и функция протяжки позволяют обрабатывать заготовки шириной до 305 мм, не требуя свободного пространства позади пилы
- Максимальная гибкость при распиле за счет поворачивающегося в обе стороны стола и наклоняемой в обе стороны пильной головки
- Двухлинейный лазер для точной разметки линии реза слева и справа от пильного полотна
- Регулирование числа оборотов для расширенного диапазона применения, например, для распила алюминиевых профилей или пластика
- Компактный «легковес» с эргономическими ручками для переноски, идеален для мобильного использования
- Эффективный отвод опилок через встроенную воронку приема опилок
- Быстрая прецизионная настройка наиболее употребительных углов через точки фиксации
- Яркая светодиодная рабочая подсветка для освещения места реза (от сети, батареи не нужны)
- Высокие упоры, сдвигаемые в стороны, для безопасного распила
- Ограничитель глубины для простой выемки пазов

Системные компоненты

Принадлежности → 378, 441

Системы пылеотсоса → 453



Технические характеристики

Торцовочная пила KGS 254 Plus

Торцовочная пила KGS 254 I Plus

Торцовочная пила KGS 315 Plus

Размеры	930 x 690 x 590 mm	930 x 690 x 590 mm	950 x 765 x 660 mm
Размер пропила 90°/90°	305 x 90 mm	305 x 90 mm	320 x 120 mm
Размер пропила 45°/45°	214 x 54 mm	214 x 54 mm	223 x 76 mm
Настройка поворотного стола влево/вправо	47 °/60 °	47 °/60 °	47 °/60 °
Наклон пильного полотна влево/вправо	46 °/46 °	46 °/22,5 °	46 °/46 °
Пильное полотно	Ø 254 x 30 mm	Ø 254 x 30 mm	Ø 315 x 30 mm
Номинальная потребляемая мощность (S6 20%)	2.000 W	1.800 W	2.200 W
Число оборотов холостого хода	3.900 - 5.150 /min	4.650 /min	3.100 - 4.100 /min
Скорость резания	44 - 68 m/s	62 m/s	51 - 68 m/s
Вес	24 kg	32,5 kg	26 kg
Длина кабеля	2 m	2,2 m	2,1 m

Объем поставки

№ для заказа	0102540300	0102540200	0103150000
Твердосплавное пильное полотно (60 зубьев)	■	■	
Твердосплавное пильное полотно (84 зуба)			■
2 встроенных расширения стола	■	■	■
Зажим для материала	■	■	■
Переходник 35/58 мм	■	■	■

Преимущества изделия

- Регулирование числа оборотов для расширенного диапазона применения, например, для распила алюминиевых профилей или пластика
- Тихий индукционный двигатель с тормозом двигателя и защитой от перегрузки - надежный и не требующий обслуживания
- Очень высокая производительность распила благодаря чрезвычайно мощному универсальному двигателю и большому пильному полотну
- Регулирование числа оборотов для расширенного диапазона применения, например, для распила алюминиевых профилей или пластика
- Максимальная гибкость при распиле за счет поворачивающегося в обе стороны стола и наклоняемой в обе стороны пильной головки
- Функция протяжки для широких заготовок
- Простая транспортировка благодаря эргономичным ручкам для переноски и блокировке пильной головки
- Оптимальный отвод опилок через вторую точку непосредственно у места распила
- Система Metabo Quick для смены пильного полотна без использования инструментов
- Плавный пуск для длительного срока службы двигателя и редуктора
- Быстрая прецизионная настройка наиболее употребительных углов через точки фиксации
- Высокие упоры, сдвигаемые в стороны, для безопасного распила
- Зажим для материала для надежной фиксации заготовки сверху или впереди
- Интегрированные раздвижные расширения стола из литого под давлением алюминия
- Ограничитель глубины для простой выемки пазов

Системные компоненты

Принадлежности → 378, 441

Системы пылеотсоса → 453



Технические характеристики	Комбинированная торцовочная пила KGT 305 M
Размеры	658 x 600 x 460 mm
Размер стола	462 x 261 mm
Глубина пропила - в настольном режиме	0 - 50 mm
Ширина реза в режиме торцевания 90/45°	150 mm/100 mm
Глубина реза в режиме торцевания 90/45°	102 mm/70 mm
Размер пропила 90°/90°	150 x 102 mm
Размер пропила 45°/45°	115 x 45 mm
Настройка поворотного стола влево/вправо	52 °/52 °
Наклон пильного полотна влево/вправо	47 °/2 °
Номинальная потребляемая мощность (S1/S6 20%)	1.600 W / 2.000 W
Число оборотов холостого хода	3.700 /min
Макс. скорость резания	60 m/s
Пильное полотно	Ø 305 x 30 mm
Вес	22 kg
Длина кабеля	2,8 m

Объем поставки	
№ для заказа	619004
Твердосплавное пильное полотно (56 зубьев)	■
2 встроенных расширения стола	■
Параллельный упор	■
Торцовочный упор	■
Зажим для материала	■
Мешок для сбора опилок	■
Инструмент для смены пильного диска	■
Толкатель	■

- Преимущества изделия**
- Торцовочно-усорезная пила с дополнительной функцией настольной циркулярной пилы для продольных распилов
  - Быстрое переоснащение из режима торцовочной пилы в настольный режим
  - Компактная, легкая, идеальная для мобильного использования
  - Простота транспортировки благодаря блокировке пильной головки
  - Прочная конструкция благодаря корпусу из алюминиевого литья под давлением для самых сложных условий
  - Быстрая прецизионная настройка наиболее употребительных углов через точки фиксации
  - Лазер для точной индикации линии реза (от сети, батареи не нужны)
  - Плавно выдвигающиеся расширения стола, съемные, для установки под длинные панели, рейки и т. д.
  - Яркая светодиодная рабочая подсветка для освещения места реза (от сети, батареи не нужны)
  - Высокие упоры, сдвигаемые в стороны, для безопасного распила
  - Зажим для материала для надежной фиксации заготовки сверху или впереди
  - Защита от повторного пуска: предотвращает непреднамеренный запуск после прерывания электропитания
  - Головка пилы наклоняется влево, с дополнительным угловым диапазоном для подреза
  - Простая замена пильного полотна за счет фиксатора шпинделя; не требуется демонтировать откидной защитный кожух

**Системные компоненты**  
 Принадлежности → 378, 441 | Системы пылеотсоса → 453

## Настольные дисковые пилы с протяжкой: тянуть, а не толкать.

Тот, кто когда-либо распиливал длинные, крупногабаритные или твердые заготовки, оценит по достоинству настольную дисковую пилу с протяжкой. Работать пилой легче благодаря принципу «тянуть, а не толкать», линии распила получаются особенно чистыми. При реализации принципа протяжки пильное полотно перемещается по прецизионным направляющим к заготовке, зафиксированной на упоре, поэтому распил проще контролировать и образуется меньше сколов. Одновременно этот режим распила бережет пильные диски, благодаря чему значительно возрастает срок их эксплуатации. Каретка двигателя с легким ходом на восьми шарикоподшипниках обеспечивают чистоту и особую точность торцевых и косых распилов.

**Точная опора для заготовки**  
 Плита стола из алюминиевых профилей

**Высококачественный универсальный упор**  
 для угловых положений от -90° до +90°



**Абсолютная гибкость в применении**  
 Мощный универсальный двигатель и регулирование числа оборотов электроникой Metabo VC

**Стабильность и устойчивость**  
 Боковые части из массивного стального листа

**Практичные принадлежности**  
 Например, удлинение стола или каретка с простым монтажом



**Длина протяжки 333 мм**  
 Все обычные форматы ламината и панелей можно полностью распилить под углом до 45°.

**Абсолютная устойчивость**  
 Встроенная складная подставка с регулировкой уровня для высокой устойчивости. Инструмент можно эксплуатировать также в сложенном состоянии.

UK 333



**Быстрое переоснащение**  
 UK 333 можно переоснастить для использования в качестве настольной дисковой пилы. Универсальный упор служит для отрезки длинных заготовок по параллельному упору.



**Постоянная мобильность**  
 Подставка легко складывается. Пила UK 333 очень удобна в транспортировке и поместится в любой автомобиль.



**Универсальность распила**  
 Универсальный упор для распилов с одинарным и двойным скосом с возможностью поворота на 180°. Регулировка наклона пильного полотна от -1,5 до 46,5°; идеально для обратных распилов.



**Технические характеристики**

**Настольная дисковая пила с протяжкой UK 290**

**Настольная дисковая пила с протяжкой UK 290 Set**

Размеры	674 x 478 x 420 mm	1.600 x 1.180 x 420 mm
Рабочая высота	878 mm/420 mm	878 mm/420 mm
Размер стола	674 x 478 mm	674 x 478 mm
Глубина пропила	0 - 60 mm	0 - 60 mm
Макс. глубина пропила 90/45°	60 mm/42 mm	60 mm/42 mm
Макс. толщина материала на угловом упоре 90/45°	290 mm/202 mm	700 mm/750 mm
Макс. ширина реза на параллельном упоре	150 mm	615 mm
Число оборотов холостого хода	4.500 /min	4.500 /min
Пильное полотно	Ø 220 x 30 mm	Ø 220 x 30 mm
Диапазон углов наклона	-1,5 - 46,5 °	-1,5 - 46,5 °
Скорость резания	52 m/s	52 m/s
Тяговая длина	290 mm	290 mm
Номинальная потребляемая мощность	1.800 W	1.800 W
Вес (вкл. подставку)	25 kg	52 kg
Длина кабеля	2,25 m	2,25 m

**Объем поставки**

№ для заказа	0102900000	0192901000
Твердосплавное пильное полотно (36 зубьев)	■	■
Складывающаяся подставка	■	■
Универсальный упор	■	■
Упорный профиль 700 мм	■	■
Толкатель	■	■
Устройство удаления опилок UK/Flexo		■
Расширение стола		■
Параллельный упор		■
Удлинение стола		■
Каретка		■

**Преимущества изделия**

- Благодаря системным комплектующим оснащается для использования при всех часто встречающихся видах работ
- Полный набор с системными комплектующими для всех обычных сфер применения
- Каретка, расширение и удлинение стола для точного распила заготовок большого размера
- Мобильная настольная дисковая пила с функцией протяжки для точных торцевых и продольных резов
- Плавный пуск для длительного срока службы двигателя и редуктора
- Универсальный упор для торцевых и продольных резов используется со всех сторон стола
- Компактность и простота транспортировки благодаря интегрированной складной подставке
- Предлагается широкий выбор быстро монтируемых навесных элементов для расширения области применения
- Электронная защита от перегрузок для длительного срока службы

**Системные компоненты**

Принадлежности → 378, 439

Системы пылеотсоса → 453



**Технические характеристики**

**Настольная дисковая пила с протяжкой UK 333**

**Настольная дисковая пила с протяжкой UK 333 Set**

Размеры	760 x 585 x 420 mm	1.600 x 1.287 x 420 mm
Рабочая высота	900 mm/420 mm	900 mm/420 mm
Размер стола	750 x 585 mm	750 x 585 mm
Глубина пропила	0 - 70 mm	0 - 70 mm
Макс. глубина пропила 90/45°	70 mm/49 mm	70 mm/49 mm
Макс. толщина материала на угловом упоре 90/45°	330 mm/230 mm	700 mm/750 mm
Макс. ширина реза на параллельном упоре	210 mm	685 mm
Число оборотов холостого хода	1.800 - 4.500 /min	1.800 - 4.500 /min
Пильное полотно	Ø 220 x 30 mm	Ø 220 x 30 mm
Диапазон углов наклона	-1,5 - 46,5 °	-1,5 - 46,5 °
Скорость резания	52 m/s	52 m/s
Тяговая длина	333 mm	333 mm
Номинальная потребляемая мощность	2.200 W	2.200 W
Вес (вкл. подставку)	35,9 kg	63 kg
Длина кабеля	2,25 m	2,25 m

**Объем поставки**

№ для заказа	0103330000	0193330000
Твердосплавное пильное полотно (36 зубьев)	■	■
Складывающаяся подставка	■	■
Универсальный упор	■	■
Упорный профиль 700 мм	■	■
Толкатель	■	■
Устройство удаления опилок UK/Flexo		■
Расширение стола		■
Параллельный упор		■
Удлинение стола		■
Каретка		■

**Преимущества изделия**

- Благодаря системным комплектующим оснащается для использования при всех часто встречающихся видах работ
- Полный набор с системными комплектующими для всех обычных сфер применения
- Каретка, расширение и удлинение стола для точного распила заготовок большого размера
- Мобильная настольная дисковая пила с функцией протяжки для точных торцевых и продольных резов
- Полноволновая электроника Vario-Constamatic (VC) обеспечивает управление числом оборотов в соответствии со свойствам материала и сохранение его практически неизменным под нагрузкой
- Электронная защита от перегрузок для длительного срока службы
- Плавный пуск для длительного срока службы двигателя и редуктора
- Универсальный упор для торцевых и продольных резов используется со всех сторон стола
- Компактность и простота транспортировки благодаря интегрированной складной подставке
- Каретка двигателя с легким ходом из алюминиевого литья под давлением на восьми шарикоподшипниках для высочайшей точности

**Системные компоненты**

Принадлежности → 378, 439

Системы пылеотсоса → 453



## Легкие и компактные настольные дисковые пилы: эталон для переносных инструментов.

Настольные дисковые пилы с интегрированной подставкой очень легкие, они раскладываются и складываются за секунды. В основе нашей запатентованной концепции мобильности - подставка, полностью интегрированная в корпус, включая тележку. Благодаря такой конструкции модели TS очень компактны, не требуют много места для хранения, их легко транспортировать. Прочные колеса из жесткой резины позволяют просто катить пилу к месту работы. В мастерской или на стройплощадке: пилы TS задают масштаб мобильности для настольных дисковых пил. Сейчас предлагаются также в аккумуляторном исполнении на 36 В или 2 x 18 В.

Опускаемый без инструментов расклинивающий нож для скрытых резов и транспортировки

Расширение стола/ параллельный упор с двойной направляющей и тонкой регулировкой для прецизионных работ



Безопасность при эксплуатации благодаря удлинению стола, предохранительному выключателю, быстрому тормозу двигателя и защите от повторного запуска



Для облегчения транспортировки: Все навесные элементы, такие как угловой упор, параллельный упор и второе пильное полотно, можно надежно закрепить на корпусе.

Конструкция для длительного срока службы мотора и редуктора благодаря электронной защите от перегрузки и плавному пуску

Интегрированная подставка из прочного алюминиевого литья под давлением; моментально раскладывается и гарантирует устойчивость

TS 254



**Колесики для еще большей мобильности**  
и готовность к работе сразу же после перемещения



**Большие заготовки - не проблема**  
Впечатляющая глубина пропила 87 мм и ширина реза 630 мм на параллельном упоре (TS 36 LTX BL 254, TS 36-18 LTX BL 254 und TS 254)



**Легкость и компактность**  
Благодаря малому весу и компактности TS 216 можно переносить даже в одной руке

2x 18 V  
36 V



НОВИНКА

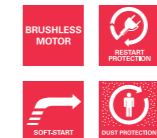

НОВИНКА



### Технические характеристики

	Аккумуляторная настольная дисковая пила TS 36-18 LTX BL 254	Аккумуляторная настольная дисковая пила TS 36 LTX BL 254
Тип аккумуляторного блока	Li-Ion / LiHD	Li-Ion / LiHD
Напряжение аккумуляторного блока	18 V	36 V
Макс. опорная поверхность	970 x 995 mm	970 x 995 mm
Глубина пропила	0 - 87 mm	0 - 87 mm
Макс. глубина пропила 90/45°	87 mm/50 mm	87 mm/50 mm
Макс. ширина реза на параллельном упоре	630 mm	630 mm
Макс. ширина материала на угловом упоре	200 mm	200 mm
Число оборотов холостого хода	5.000 /min	5.000 /min
Макс. скорость резания	66 m/s	66 m/s
Пильное полотно	Ø 254 x 30 mm	Ø 254 x 30 mm
Диапазон углов наклона пильного полотна	-1,5 - 46,5 °	-1,5 - 46,5 °
Вес (с аккумуляторным блоком)	34,6 kg	34,5 kg

### Объем поставки

№ для заказа	613025	613024
Твердосплавное пильное полотно (40 зубьев)	■	■
Подставка	■	■
Резиновые шины	■	■
Параллельный упор	■	■
Угловой упор	■	■
Удлинение стола	■	■
Расширение стола	■	■
Циклонный пылеуловитель	■	■
Тканевый мешок-пылесборник	■	■
2 аккумуляторных блока LiHD (36 В / 6,2 А·ч)		■
4 аккумуляторных блока LiHD (18 В/8,0 А·ч)	■	
Быстрозарядное устройство ASC Ultra «AIR COOLED»	2	1
Фиксирующий ремень для MetaLoc	■	■
Корф MetaLoc	■	■

Варианты комплектации см. в прайс-листе Metabo и на веб-сайте компании

### Преимущества изделия

- 100% совместимость в классе 18 В: высокая производительность при 36 В благодаря двум аккумуляторным блокам по 18 В от Metabo
- Очень легкая аккумуляторная настольная дисковая пила с колесиками для перемещения
- Мощный бесщеточный двигатель Metabo обеспечивает производительность распила, сопоставимую с сетевым инструментом
- Встроенное устройство пылеудаления с циклонным пылеуловителем для работы без пыли и без пылесоса
- Быстрая смена высоты расположения пилы (близко к полу или в положении стоя) за счет встроенной раскладной подставки
- Точно регулируемый параллельный упор с двойным зажимом и устройством быстрой фиксации
- Расклинивающий нож опускается без использования инструментов для осуществления скрытого распила и для перевозки
- Корф MetaLoc и навесные элементы компактно фиксируются на корпусе во время транспортировки и хранения

### Системные компоненты

Принадлежности → 378

Аккумуляторные блоки → 72

Системы пылеотсоса → 453



Технические характеристики	Настольная дисковая пила TS 216 Floor	Настольная дисковая пила TS 216	Настольная дисковая пила TS 254
Размеры	670 x 650 x 355 mm	670 x 730 x 355 mm	740 x 750 x 355 mm
Макс. опорная поверхность	780 x 930 mm	780 x 930 mm	970 x 995 mm
Глубина пропила	0 - 63 mm	0 - 63 mm	0 - 87 mm
Макс. глубина пропила 90/45°	63 mm/43 mm	63 mm/43 mm	87 mm/50 mm
Макс. ширина реза на параллельном упоре	425 mm	425 mm	630 mm
Макс. ширина материала на угловом упоре	165 mm	165 mm	200 mm
Число оборотов холостого хода	5.000 /min	5.000 /min	4.200 /min
Скорость резания	57 m/s	57 m/s	56 m/s
Пильное полотно	Ø 216 x 30 mm	Ø 216 x 30 mm	Ø 254 x 30 mm
Диапазон углов наклона пильного полотна	-1,5 - 46,5 °	-1,5 - 46,5 °	-1,5 - 46,5 °
Номинальная потребляемая мощность	1.500 W (S1)	1.500 W (S1)	1.700 W/2.000 W (S1/S6 20%)
Вес	23,2 kg	28,5 kg	33,4 kg
Длина кабеля	3 m	3 m	3,1 m

**Объем поставки**

№ для заказа	600676	600667	600668
Твердосплавное пильное полотно (30 зубьев)	■	■	
Твердосплавное пильное полотно (40 зубьев)			■
Подставка		■	■
Шины из твердой резины		■	■
Параллельный упор	■	■	■
Угловой упор	■	■	■
Удлинение стола	■	■	■
Расширение стола (слева)	■	■	■
Расширение стола (справа)	■	■	■
Отделение для пильных полотен			■
Устройство удаления опилок	■	■	
Толкатель	■	■	■

**Преимущества изделия**

- Легкая настольная дисковая пила, которую можно переносить одной рукой
- Легкая настольная дисковая пила с колесиками
- Интегрированная подставка из прочного алюминиевого литья под давлением (запатентованная): раскладывается за несколько секунд, отличается устойчивостью
- Удобная транспортировка и компактное хранение благодаря складной подставке
- Устойчивая к кручению трубчатая рамная конструкция, рассчитанная на самые жесткие условия стройплощадки и монтажа
- Возможность размещения на корпусе кабелей и всех навесных элементов для транспортировки
- Высокоточный двигатель с электронной защитой от перегрузок
- Тормоз двигателя для моментальной остановки пильного полотна в течение 3 секунд
- Точный параллельный упор с двойным зажимом и двусторонней фиксацией
- Точный наклон пильного полотна посредством направляющей с зубчатым венцом
- Расклинивающий нож опускается без использования инструментов для осуществления скрытого распила и для перевозки
- Точное выдвижное расширение и удлинение стола для увеличения площади опорной поверхности
- Эффективная система отвода опилок для обеспечения беспыльной работы

**Системные компоненты**

Принадлежности → 378

Системы пылеотсоса → 453

## Настольные дисковые пилы: мощные и надежные.

Универсальные настольные дисковые пилы незаменимы для производительной распиловки брусьев, досок, панелей и древесиноподобных материалов в мастерской и на строительном объекте. Мы предлагаем наши настольные дисковые пилы - стабильные и надежные машины. Каждая деталь тщательно продумана, начиная от плавной регулировки пильного диска и до магнитных направляющих, гарантирующих точный результат реза.

**Квалифицированная заводская сборка**  
Быстрая готовность к распилу брусьев, досок и больших панелей



**Мощный двигатель 2,0 кВт**  
Надежный индукционный двигатель для универсального применения

**Надежная подставка**  
Поперечины обеспечивают дополнительную стабильность



**Толкатель в серийном оснащении**  
Всегда наготове на машине - для вашей безопасности

**Устройство передвижения с ручками**  
Простая перестановка машины одним человеком

**Регулировка высоты до макс. 85 мм**  
Кривошипная рукоятка с легким ходом для плавной регулировки высоты пильного диска от 0 до 85 мм

TKHS 315 C



**Постоянная мобильность**  
Стандартное устройство передвижения с двумя ручками для мобильного использования.



**Высокая производительность**  
Продуманная конструкция обеспечивает максимальную глубину пропила до 85 мм или до 60 мм при наклоне пильного полотна 45°.



**Универсальный распил**  
Универсальный упор может использоваться как параллельный и как угловой упор (от -60° до +60°). Благодаря магнитной направляющей гарантирован точный результат распила.

01  
02  
03  
04  
05  
06  
07  
08  
09  
10  
11  
12  
13  
14  
15



Технические характеристики	Настольная дисковая пила TKHS 315 C - 2,0 WNB	Настольная дисковая пила TKHS 315 C - 2,8 DNB	Настольная дисковая пила TKHS 315 M - 3,1 WNB	Настольная дисковая пила TKHS 315 M - 4,2 DNB
Размеры	1.650 x 650 x 1.000 mm	1.650 x 650 x 1.000 mm	1.700 x 700 x 1.000 mm	1.700 x 700 x 1.000 mm
Макс. опорная поверхность	800 x 550 mm	800 x 550 mm	800 x 600 mm	800 x 600 mm
Рабочая высота	850 mm	850 mm	850 mm	850 mm
Глубина пропила	0 - 85 mm	0 - 85 mm	0 - 85 mm	0 - 85 mm
Макс. глубина пропила 90/45°	85 mm/60 mm	85 mm/60 mm	85 mm/53 mm	85 mm/53 mm
Макс. ширина реза на параллельном упоре	290 mm	290 mm	340 mm	340 mm
Макс. ширина материала на угловом упоре	220 mm	220 mm	250 mm	250 mm
Число оборотов холостого хода	2.980 /min	2.990 /min	2.990 /min	2.990 /min
Скорость резания	50 m/s	50 m/s	50 m/s	50 m/s
Пильное полотно	Ø 315 x 30 mm	Ø 315 x 30 mm	Ø 315 x 30 mm	Ø 315 x 30 mm
Диапазон углов наклона пильного полотна	0 - 45 °	0 - 45 °	0 - 45 °	0 - 45 °
Номинальная потребляемая мощность	2.000 W	2.800 W	3.100 W	4.200 W
Вес	62 kg	64 kg	75 kg	77 kg

**Объем поставки**

№ для заказа	0103152000	0103152100	0103153100	0103153300
Твердосплавное пильное полотно (24 зуба)	■	■	■	■
Устройство передвижения, вкл. рукоятки	■	■	■	■
Универсальный упор	■	■	■	■
Параллельный упор	■	■	■	■
Угловой упор	■	■	■	■
Удлинение стола (550 x 800 мм)	■	■	■	■
Удлинение стола (600 x 800 мм)	■	■	■	■
Устройство удаления опилок	■	■	■	■
Толкатель	■	■	■	■

**Преимущества изделия**

- Высокомоментный трехфазный электродвигатель
- Высокомоментный трехфазный электродвигатель
- Универсальная настольная дисковая пила в базовой комплектации
- Универсальный упор с магнитной направляющей для точных продольных и косых распилов
- Точная высокопроизводительная настольная дисковая пила в профессиональной комплектации – быстрое оснащение для любой задачи
- Угловой упор с упорной линейкой, может применяться также в качестве каретки
- Стабильный параллельный упор с быстрой фиксации
- Пильное полотно с плавной регулировкой высоты
- Защита от повторного пуска: предотвращает непреднамеренный запуск после прерывания электропитания
- Идеально подходит для распиливания брусьев, досок, панелей и древесиноподобных материалов в мастерской и на строительном объекте
- Тихий индукционный двигатель с тормозом двигателя и защитой от перегрузки - надежный и не требующий обслуживания
- Удобная настройка наклона пильного полотна спереди
- Прочная конструкция из листового стали с порошковым покрытием и оцинкованной столешницей
- Складное удлинение стола

**Системные компоненты**

Принадлежности → 378, 440

Системы пылеотсоса → 453

## Строительные дисковые пилы: для самых сложных условий на стройплощадке.

Если во время распиловочных работ на стройплощадке вы не хотите полагаться на волю случая, выберите строительные дисковые пилы фирмы Metabo. Эти мощные машины могут универсально использоваться для самых сложных строительных задач. Они быстро и надежно режут брусья, опалубочные щиты, плиты ОСП или балки. Стабильная конструкция с откидным пильным столом и защитным кожухом соответствует европейским стандартам безопасности EN 1870-1 и отвечает самым жестким требованиям строительных будней.

**Длинный распиловочный стол**  
Откидной распиловочный стол из оцинкованного стального листа

**Принадлежности для обеспечения безопасной эксплуатации**  
Защитный кожух, как и весь станок, соответствует требованиям европейского стандарта безопасности EN1870-1.



**Мощный двигатель 5,5 кВт с защитой от перегрузки**  
обеспечивает достаточные резервы мощности при тяжелых работах

**Удобство работы**  
благодаря запатентованному устройству регулировки высоты пильного полотна одной рукой

**Абсолютная устойчивость**  
Прочная подставка имеет порошковое покрытие, боковые раскосы обеспечивают оптимальную жесткость на кручение.

**Безопасное управление**  
выключателем со встроенным аварийным выключателем и переключателем фаз в штекере

VKN 450 Plus



**Хорошая защита**  
Защитный кожух открывается автоматически только на высоте заготовки и так же автоматически закрывается.

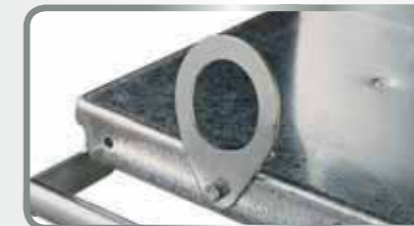

**Практичность**  
Крановый крюк для облегчения транспортировки по стройплощадке.



**Чрезвычайная стабильность**  
Боковые раскосы обеспечивают высокую жесткость на кручение.



Технические характеристики	Строительная дисковая пила BKS 400 Plus - 3,1 WNB	Строительная дисковая пила BKS 400 Plus - 4,2 DNB	Строительная дисковая пила BKS 450 Plus - 5,5 DNB	Строительная дисковая пила BKH 450 Plus - 5,5 DNB
Размеры	1.830 x 750 x 1.020 mm	1.830 x 750 x 1.020 mm	1.830 x 750 x 1.020 mm	1.830 x 750 x 1.020 mm
Размер стола	1.030 x 660 mm	1.030 x 660 mm	1.030 x 660 mm	1.030 x 660 mm
Макс. ширина реза с параллельным упором	300 mm	300 mm	300 mm	300 mm
Макс. ширина реза с дополнительным столом	1.300 mm	1.300 mm	1.300 mm	1.300 mm
Макс. ширина материала с угловым упором	260 mm	260 mm	260 mm	260 mm
Глубина пропила	127 mm	127 mm	141 mm	20 - 140 mm
Число оборотов при номинальной нагрузке	2.800 /min	2.750 /min	2.735 /min	2.750 /min
Скорость резания	58 m/s	58 m/s	66 m/s	68 m/s
Пильное полотно	Ø 400 x 30 mm	Ø 400 x 30 mm	Ø 450 x 30 mm	Ø 450 x 30 mm
Номинальная потребляемая мощность	3.100 W (S6 40%)	4.200 W (S6 40%)	5.500 W (S6 40%)	5.500 W (S6 40 %)
Отдаваемая мощность	2.350 W (S6 40%)	3.250 W (S6 40%)	3.200 W (S1 100%)	3.200 W (S1 100 %)
Вес	88 kg	88 kg	90 kg	102 kg

Объем поставки

№ для заказа	0104003000	0104004000	0104605000	0104705000
Твердосплавное пильное полотно (28 зубьев)	■	■		
Твердосплавное пильное полотно (32 зуба)			■	■
Параллельный упор	■	■	■	■
Угловой упор с приспособлением для пиления клиньев	■	■	■	■
Удлинение стола	■	■	■	■
Крановый крюк	■	■	■	■
Переключатель фаз		■	■	■
Толкатель	■	■	■	■

Преимущества изделия

- Высокомоментный трехфазный электродвигатель
- Запатентованное однорычажное регулирование высоты для быстрой подстройки глубины пропила к заготовке
- Рассчитан на продолжительную эксплуатацию благодаря конструкции двигателя S1
- Высокомоментный трехфазный электродвигатель
- Надежная машина с большой глубиной пропила для универсального использования на стройплощадке
- Предохранительный кожух с легким ходом для безопасной работы
- Высокая степень защиты пользователя благодаря переключателю и двигателю с защитой от водяных брызг
- Защита от коррозии: распиловочный стол из оцинкованного стального листа
- Прочный параллельный упор с быстрым эксцентриковым зажимом
- Толкатель всегда под рукой на параллельном упоре для максимальной безопасности
- Откидной угловой упор с приспособлением для пиления клиньев
- Увеличение безопасности и долговечности благодаря тормозу двигателя и защите от перегрузки
- Защита от повторного пуска: предотвращает непреднамеренный запуск после прерывания электропитания
- Удлинение стола для длинных деталей, откидное

Системные компоненты

Принадлежности → 378

Системы пылеотсоса → 453

Наши пильные диски представлены в разделе 8, начиная со стр. 378



- power cut**
  - Для быстрого распила с черновой и средней точностью, с ускоренной подачей и низким потреблением мощности
  - Хорошие результаты продольного распила цельной древесины
- precision cut**
  - Очень широкий спектр применения в деревообработке
  - Для очень качественного, чистого продольного и поперечного распила мягкой и твердой древесины
- multi cut**
  - Универсальное применение со сложными материалами
  - При высочайших требованиях к качеству реза, например, ламинат, пластмассовые, алюминиевые, медные, латунные профили

Навесные элементы и специальные принадлежности

Принадлежности для настольных дисковых пил с протяжкой / Flexo 500

	№ для заказа
 <p><b>Устройство передвижения</b></p> <ul style="list-style-type: none"> <li>■ Для легкого перемещения</li> </ul> <p>подходит для: UK 290, UK 333, Flexo 500</p>	0910064363
 <p><b>Каретка UK / Flexo</b></p> <ul style="list-style-type: none"> <li>■ Уверенное ведение через пильное полотно больших и широких заготовок</li> <li>■ Чистый и точный результат распила</li> <li>■ Легко монтируется и снимается</li> <li>■ Безопасная работа</li> </ul> <p>подходит для: UK 290, UK 333, Flexo 500 Размер стола: 310x200 мм Общая длина: 1 225 мм Масса нагрузки: 7,7 кг</p>	0910064347
 <p><b>Удлинение стола UK / Flexo</b></p> <ul style="list-style-type: none"> <li>■ Практичная отрезка длинных заготовок</li> <li>■ Безопасная работа</li> </ul> <p>подходит для: UK 290, UK 333, Flexo 500 Длина: 380 мм Ширина: 476 мм</p>	0910064312
 <p><b>Расширение стола UK / Flexo</b></p> <ul style="list-style-type: none"> <li>■ Увеличивает опорную поверхность; идеально для больших панелей</li> <li>■ Позволяет выполнять распилы с параллельным упором до 610 мм</li> <li>■ Регулируемый по высоте</li> </ul> <p>подходит для: UK 333, UK 290, Flexo 500 Длина: 674 мм Ширина: 501 мм</p>	0910064401
 <p><b>Параллельный упор UK / Flexo</b></p> <ul style="list-style-type: none"> <li>■ Для продольных резов или для раскроя больших плит</li> <li>■ Длинный выступающий профиль для надежного ведения заготовки</li> </ul> <p>подходит для: UK 290, UK 333, Flexo 500</p>	0910063707
 <p><b>Устройство удаления опилок UK/Flexo</b></p> <ul style="list-style-type: none"> <li>■ Удаление в двух местах: на емкости для опилок и вверху на защитном кожухе</li> <li>■ Обрабатываемая заготовка хорошо видна</li> <li>■ Чистая рабочая зона</li> </ul> <p>Диаметр всасывающего патрубка: 100 мм подходит для: UK 290, UK 333, Flexo 500</p>	0910064371

Подставки для станка



Подставка для станка UMS

- Оптимальная рабочая высота и надежная опора
- Компактно складывается
- Регулировка высоты с помощью регулируемых ножек
- Полностью смонтированная

Высота рабочего стола: 83 см

Вес: 12 кг

Максимальная нагрузка: 250 кг

Опорная поверхность: 57 x 60 см

подходит для: KS 216 M Lasercut, KGS 216 M, KGS 254 M, KGS 305 M, KGS 216 Plus, KGS 254 Plus / KGS 254 I Plus, KGS 315 Plus, KS 254 Plus, KS 305 Plus, KS 305 M, KGT 300, KGT 305 M, BAS 260 Swift, BAS 261 Precision, DH 330, KGSV 72 Xact / KGSV 72 Xact SYM

№ для заказа

631317000

Каретка



Каретка TKHS

- Позволяет выполнять точные распилы даже на больших заготовках
- Точная подвижная каретка на 6 шарикоподшипниках
- В сборе с упорной линейкой, поворачиваемой на 90-45°
- Упорный ползунок для повторных точных распилов

подходит для: TKHS 315, TKHS 315 C, TKHS 315 M

Макс. ширина реза 90°/45°: 640 мм/930 мм

Общая длина: 1 270 мм

Масса нагрузки: 24 кг

№ для заказа

0910058967

Зажимные устройства для заготовок



Зажимное устройство для заготовки KGS / KGT

- Для надежной фиксации небольших заготовок, пластмассовых или алюминиевых профилей
- подходит для: KGS 255, KGS 303, KGS 305, KGT 300, KGT 501, KS 210 C, KS 210 Lasercut, KGT 501 начиная с 2003 года вып.

№ для заказа

0910057553\*

## Подставки для торцовочных пил: оптимальное решение для строительной площадки и мастерской.

Легкие и прочные подставки KSU 401 и KSU 251 подходят для установки всех торцовочных пил Metabo и стандартных моделей других производителей, быстро и без инструментов. Благодаря тележке, рассчитанной на перемещение по строительным площадкам и лестницам, большим ручкам и возможности складывать опорные ножки одной рукой подставки Metabo идеально приспособлены для транспортировки. Даже с установленной пилой подставку можно легко сложить и перевезти на место проведения работ. Чрезвычайно прочные и устойчивые подставки подходят как для стройплощадки, так и для мастерской.

**Прочная и легкая конструкция**

с макс. весовой нагрузкой в средней части 250 кг

**Выдвижные опоры для заготовок**

до 400 см, с роликами и откидным упором для обеспечения точности при серии резов



**Колесики** для перемещения в место монтажа и по стройплощадке, также с установленной пилой

**Быстрая готовность к работе**

и устойчивость за счет фиксируемых откидных ножек с возможностью регулировки

**Универсальные держатели для инструментов**

подходят для всех распространенных торцовочных пил известных производителей

KSU 401



**KSU 251:**

компактная конструкция для простой транспортировки



**Колесики**

для удобного перемещения также с установленной пилой





**Складные рычажные механизмы**

для быстрого и простого складывания/раскладывания



01  
02  
03  
04  
05  
06  
07  
08  
09  
10  
11  
12  
13  
14  
15

Специальные принадлежности для торцовочных пил		№ для заказа
	<p><b>Подставка для торцовочной пилы KSU 100</b></p> <ul style="list-style-type: none"> <li>■ Легкая и прочная подставка для торцовочной пилы</li> <li>■ Быстро приводится в готовность благодаря раскладным ножкам с фиксацией</li> <li>■ Выдвижные опоры для заготовок, с роликами и откидным упором для обеспечения точности при серии резов (входит в перечень принадлежностей)</li> <li>■ Включая станину (монтируется без инструментов), подходит для всех распространенных торцовочных пил известных производителей</li> </ul> <p>Общая длина: 100 мм Макс. масса нагрузки в средней части: 250 кг Вес: 16 кг</p>	629004000
	<p><b>Подставка для торцовочной пилы KSU 251</b></p> <ul style="list-style-type: none"> <li>■ Легкая и прочная подставка для торцовочных пил с колесиками для возможности перемещения также вместе с установленной пилой</li> <li>■ Быстрая установка и высокая устойчивость за счет фиксируемых откидных ножек с возможностью регулировки</li> <li>■ Выдвижные опоры для заготовок, с роликами и откидным упором для обеспечения точности при серии резов</li> <li>■ Включая станину (монтируется без инструментов), подходит для всех распространенных торцовочных пил известных производителей</li> </ul> <p>Общая длина: 127–250 см Высота опор для заготовок: 92–99 см Макс. масса нагрузки в средней части: 250 кг Вес: 23 кг</p>	629005000
	<p><b>Подставка для торцовочной пилы KSU 401</b></p> <ul style="list-style-type: none"> <li>■ Легкая и прочная подставка для торцовочных пил, с колесиками для возможности перемещения также вместе с установленной пилой</li> <li>■ Быстрая установка и высокая устойчивость за счет фиксируемых откидных ножек с возможностью регулировки</li> <li>■ Выдвижные опоры для заготовок, с роликами и откидным упором для обеспечения точности при серии резов</li> <li>■ Включая станину (монтируется без инструментов), подходит для всех распространенных торцовочных пил известных производителей</li> </ul> <p>Общая длина: 168–400 см Высота опор для заготовок: 92–99 см Макс. масса нагрузки в средней части: 250 кг Вес: 25 кг</p>	629006000
	<p><b>Подставка для станка UMS</b></p> <ul style="list-style-type: none"> <li>■ Оптимальная рабочая высота и надежная опора</li> <li>■ Компактно складывается</li> <li>■ Регулировка высоты с помощью регулируемых ножек</li> <li>■ Полностью смонтированная</li> </ul> <p>Высота рабочего стола: 83 см Вес: 12 кг Максимальная нагрузка: 250 кг Опорная поверхность: 57 x 60 см Подходит для: KS 216 M Lasercut, KGS 216 M, KGS 254 M, KGS 305 M, KGS 216 Plus, KGS 254 Plus / KGS 254 I Plus, KGS 315 Plus, KS 254 Plus, KS 305 Plus, KS 305 M, KGT 300, KGT 305 M, BAS 260 Swift, BAS 261 Precision, DH 330, KGSV 72 Xact / KGSV 72 Xact SYM</p>	631317000

		№ для заказа
	<p><b>Станина KSU 100/251/401</b></p> <ul style="list-style-type: none"> <li>■ Для простого и надежного монтажа всех обычных торцовочных пил известных производителей на станинах KSU 100, KSU 251 и KSU 401</li> <li>■ Содержание: 2 штуки</li> </ul>	629008000
	<p><b>Опора для заготовок KSU 100</b></p> <ul style="list-style-type: none"> <li>■ 1 выдвижная опора для заготовок, с роликами и откидным упором для обеспечения точности при серии резов</li> <li>■ устанавливается слева или справа</li> </ul>	629009000

Роликовые подставки		№ для заказа
	<p><b>Роликовая подставка RS 420</b></p> <ul style="list-style-type: none"> <li>■ Опора для длинных заготовок при пилении, фрезеровании, строгании и сверлении</li> <li>■ Устойчивая, складная, с регулировкой высоты</li> </ul> <p>С роликовой опорой, легкий ход и высокая несущая способность Ширина: 400 мм Масса нагрузки: 100 кг Высота: 640 - 1 015 мм</p>	0910053353

Спрей для техобслуживания и ухода		№ для заказа
	<p><b>Спрей для техобслуживания и ухода</b></p> <ul style="list-style-type: none"> <li>■ Идеален для ухода и техобслуживания деревообрабатывающих машин</li> <li>■ С силиконом, предотвращает приклеивание опилок, например, на резьбовые штанги или подшипники скольжения</li> <li>■ Улучшает скольжение заготовки на столе станка</li> <li>■ Хорошая очищающая способность</li> </ul> <p>Содержание: 400 мл</p>	0911018691*

Смазочные материалы		№ для заказа
	<ul style="list-style-type: none"> <li>■ Для хорошего скольжения дерева на строгальной плите и рейсмусовом столе</li> </ul>	
	<p><b>Waxilit - смазочное средство</b> Вес: 70 г</p>	0911001071
	<p><b>Waxilit - смазочное средство</b> Вес: 1 000 г</p>	4313062258

\* Розничная упаковка



## Технические характеристики

Ленточная пила  
BAS 261 Precision

Размеры	530 x 470 x 840 mm
Опорная поверхность	328 x 335 mm
Рабочая высота без подставки	375 mm
Диапазон углов наклона распиловочного стола	0 - 45 °
Глубина пропила	103 mm
Ширина прохода	245 mm
Скорость резания	735 m/min
Длина пильной ленты	1.712 mm
Номинальная потребляемая мощность	400 W
Отдаваемая мощность	270 W
Вес	32,5 kg

## Объем поставки

№ для заказа	619008
Универсальное полотно ленточной пилы А6	■
Параллельный упор	■
Угловой упор	■
Переходник устройства пылеудаления (для Ø 44, 58, 100 мм)	■
Толкатель	■

## Преимущества изделия

- Высокая точность и стабильность для максимального качества распила
- Спокойный ход ленты за счет отбалансированных маховиков с резиновым покрытием
- Регулируемая прецизионная направляющая пильного полотна с тремя роликами из стали HSS вверху и внизу для высокой точности
- Точный параллельный упор с двойным зажимом и двусторонней фиксацией
- Тихий индукционный двигатель – надежен и не требует обслуживания
- Защита от повторного пуска: предотвращает непреднамеренный запуск после прерывания электропитания
- Поворотный чугунный распиловочный стол для распила с наклоном
- Открытие дверцы без инструмента для простой замены пильного полотна
- Регулировка высоты защиты пильного полотна без инструмента
- Светодиодная рабочая подсветка для освещения места реза
- Возможно внешнее отсасывающее устройство для работы с пониженной запыленностью
- Пиление радиусов при помощи устройства циркулярной резки (принадлежности)

## Системные компоненты

Принадлежности → 447

Системы пылеотсоса → 453



## Технические характеристики

Ленточная пила  
BAS 318 Precision WNB

Размеры	665 x 980 x 1.600 mm
Опорная поверхность	560 x 400 mm
Рабочая высота с подставкой	1.000 mm
Диапазон углов наклона распиловочного стола	0 - 45 °
Глубина пропила	170 mm
Ширина прохода	307 mm
Скорость резания	410 / 880 m/min
Длина пильной ленты	2.240 mm
Номинальная потребляемая мощность	900 W
Отдаваемая мощность	660 W
Вес	79 kg

## Объем поставки

№ для заказа	619009
Универсальное полотно ленточной пилы А6	■
Подставка	■
Параллельный упор	■
Угловой упор	■
Переходник устройства пылеудаления (для Ø 44, 58, 100 мм)	■
Пылеуловитель	■
Толкатель	■

## Преимущества изделия

- Высокая точность и стабильность для максимального качества распила
- Спокойный ход ленты за счет отбалансированных маховиков с резиновым покрытием
- Регулируемая прецизионная направляющая пильного полотна с тремя роликами из стали HSS вверху и внизу для высокой точности
- Два скорости резания для различных задач и материалов
- Точный параллельный упор с двойным зажимом и двусторонней фиксацией
- Тихий индукционный двигатель – надежен и не требует обслуживания
- Защита от повторного пуска: предотвращает непреднамеренный запуск после прерывания электропитания
- Удобное регулирование наклона чугунного распиловочного стола для прецизионного распила с наклоном благодаря направляющей с зубчатым венцом
- Быстрозажимный рычаг и открытие дверцы без инструмента для простой замены пильного полотна
- Индикатор натяжения полотна со шкалой для контроля натяжения
- Регулировка высоты защиты пильного полотна без инструмента
- Светодиодная рабочая подсветка для освещения места реза
- Возможно внешнее отсасывающее устройство для работы с пониженной запыленностью
- Выдвижной ящик для простоты утилизации собранных опилок
- Выдвижное расширение стола для безопасной обработки крупных заготовок
- Пиление радиусов при помощи устройства циркулярной резки (принадлежности)
- Окончательное шлифование поверхностей и изогнутых распилов при помощи ленточного шлифовального устройства (принадлежности)
- Подставка на колесиках для удобства перемещения

## Системные компоненты

Принадлежности → 447

Системы пылеотсоса → 453

Ленточная пила  
BAS 318 Precision DNB

Размеры	665 x 980 x 1.600 mm
Опорная поверхность	560 x 400 mm
Рабочая высота с подставкой	1.000 mm
Диапазон углов наклона распиловочного стола	0 - 45 °
Глубина пропила	170 mm
Ширина прохода	307 mm
Скорость резания	410 / 880 m/min
Длина пильной ленты	2.240 mm
Номинальная потребляемая мощность	900 W
Отдаваемая мощность	660 W
Вес	79 kg

№ для заказа	619010
Универсальное полотно ленточной пилы А6	■
Подставка	■
Параллельный упор	■
Угловой упор	■
Переходник устройства пылеудаления (для Ø 44, 58, 100 мм)	■
Пылеуловитель	■
Толкатель	■



## Технические характеристики

Ленточная пила  
BAS 505 Precision WNB

Размеры	834 x 639 x 1.860 mm
Опорная поверхность	536 x 640 mm
Рабочая высота без подставки	925 mm
Диапазон углов наклона распиловочного стола	0 - 20 °
Глубина пропила	280 mm
Ширина прохода	440 mm
Скорость резания	430 / 1.020 m/min
Длина пильной ленты	3.380 mm
Номинальная потребляемая мощность	1.500 W
Отдаваемая мощность	1.100 W
Вес	133 kg

Ленточная пила  
BAS 505 Precision DNB

Размеры	834 x 639 x 1.860 mm
Опорная поверхность	536 x 640 mm
Рабочая высота без подставки	925 mm
Диапазон углов наклона распиловочного стола	0 - 20 °
Глубина пропила	280 mm
Ширина прохода	440 mm
Скорость резания	430 / 1.020 m/min
Длина пильной ленты	3.380 mm
Номинальная потребляемая мощность	1.900 W
Отдаваемая мощность	1.500 W
Вес	133 kg

## Объем поставки

№ для заказа	605052	605053
Универсальное полотно ленточной пилы A6	■	■
Параллельный упор	■	■
Всасывающий патрубок (Ø 100 мм)	■	■

## Преимущества изделия

- Высокая точность и стабильность для максимального качества распила
- Две скорости резания для различных задач и материалов
- Регулируемая без инструмента прецизионная направляющая пильного полотна с роликами из стали HSS сверху и снизу для наилучших результатов
- Тихий индукционный двигатель – надежен и не требует обслуживания
- Защита от повторного пуска: предотвращает непреднамеренный запуск после прерывания электропитания
- Удобное регулирование наклона чугунного распиловочного стола для прецизионного распила с наклоном благодаря направляющей с зубчатым венцом
- Открытие дверцы без инструмента для простой замены пильного полотна
- Смотровое окошко с индикацией натяжения полотна для быстрого контроля натяжения полотна снаружи
- Регулировка высоты защиты пильного полотна без инструмента
- Навесные элементы можно хранить на корпусе пилы
- Возможно внешнее отсасывающее устройство для работы с пониженной запыленностью
- Пиление радиусов при помощи устройства циркулярной резки (принадлежности)

## Системные компоненты

Принадлежности → 447

Системы пылеотсоса → 453

## Ленточные пильные полотна

## Ленточные пильные полотна для дерева и пластика



**A2** Разведенный зуб для маленьких радиусов  
Дерево, пластмасса, необходимо устройство чистового реза

**A4** Разведенный зуб для криволинейных резов  
Дерево, пластмасса

**A6** Изогнутый зуб для универсальных резов  
Дерево, пластмасса

**A6** Изогнутый зуб для прямых резов  
Дерево, пластмасса

**A6** Изогнутый зуб для прямых резов  
Дерево, пластмасса

**A18** Изогнутый зуб для прямых резов  
Дрова

## Ленточные пильные полотна для металла и пеноматериалов

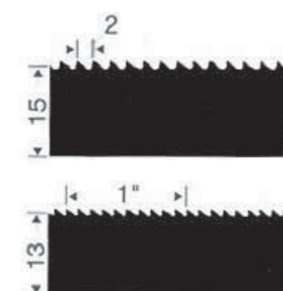

**A2** Разведенный зуб для универсальных резов  
Алюминий, медь, латунь, пеноматериалы

14TPI 14/18TPI 18TPI

Разведенный зуб для универсальных резов  
Алюминий, медь, латунь, сталь

## Обозначение ленточных пильных полотен

Пример:

**Верш. с индукц. закалк. 2240 x 6 x 0,5/A – 4 (14 TPI)**

**Верш. с индукц. закалк.** = вершины зубьев с индукционной закалкой углеродистая сталь с вершинами зубьев, прошедшими индукционную закалку; высокая рентабельность благодаря большому сроку службы

**2240** = длина полотна, мм  
**6** = ширина полотна, мм  
**0,5** = толщина полотна, мм  
**A – 4** = расстояние между вершинами зубьев, мм  
**14 TPI = A2** = число зубьев на дюйм  
**1,3 TPI = A18** = число зубьев на дюйм



Ленточные пильные полотна для дерева и пластика



- Углеродистая сталь с вершинами зубьев, прошедшими индукционную закалку
- Очень рентабельны благодаря большому сроку службы

Размеры мм	Шаг зубьев	Для материалов	Подходит для	№ для заказа
1.505 x 6 x 0,36	Разведенный зуб А4	Дерево, пластмасса, алюминий, специально для криволинейных резов	BS 230 до 2001	0909040817*
1.505 x 12 x 0,36	Изогнутый зуб А6	Дерево, пластмасса, алюминий	BS 230 до 2001	0909040825*
1.712 x 6 x 0,36	Разведенный зуб А4	Дерево, пластмасса, алюминий, специально для криволинейных резов	BAS 260 Swift	0909057175*
1.712 x 12 x 0,36	Изогнутый зуб А6	Дерево, пластмасса, алюминий	BAS 260 Swift	0909057183*
1.810 x 6 x 0,35	Разведенный зуб А4	для дугообразных резов (выкружка); древесина, древесиноподобные материалы, пластмасса	BS 5370, BS 5378	627641000*
1.810 x 10 x 0,35	Изогнутый зуб А6	для дугообразных резов с большим радиусом; древесина, древесиноподобные материалы, пластмасса	BS 5370, BS 5378	627642000*
1.810 x 13 x 0,35	Изогнутый зуб А6	для длинных прямых резов; древесина, древесиноподобные материалы, пластмасса	BS 5370, BS 5378	627643000*
2.225 x 3 x 0,65	Косой зуб А2	Дерево, пластмасса, специально для криволинейных резов, для круговых резов с устройством для точного резания	BAS 380	0909060257*
2.225 x 6 x 0,36	Разведенный зуб А4	Дерево, пластмасса, специально для криволинейных резов	BAS 380	0909060265*
2.225 x 9 x 0,36	Изогнутый зуб А6	Дерево, пластмасса	BAS 380	0909060273*
2.225 x 13 x 0,36	Изогнутый зуб А6	Дерево, пластмасса, для прямых и чистых пропилов	BAS 380	0909060281*
2.230 x 3,5 x 0,65	Косой зуб А2	для дугообразных резов (выкружка); древесина, древесиноподобные материалы, пластмасса	Bs 0633	630852000*
2.230 x 6 x 0,65	Разведенный зуб А4	для длинных прямых резов; для дугообразных резов с большим радиусом; древесина, древесиноподобные материалы, пластмасса	Bs 0633	630850000*
2.230 x 12,5 x 0,65	Изогнутый зуб А6	для длинных прямых резов; древесина, древесиноподобные материалы, пластмасса	Bs 0633	630851000*
2.230 x 15 x 0,8	Изогнутый зуб А6	для длинных прямых резов; древесина, древесиноподобные материалы, пластмасса	Bs 0633	630855000*
2.240 x 6 x 0,5	Разведенный зуб А4	Дерево, пластмасса, специально для криволинейных резов	BAS 317 Precision	0909029252*
2.240 x 12 x 0,5	Изогнутый зуб А6	Дерево, пластмасса	BAS 317 Precision	0909029244*
2.240 x 15 x 0,5	Изогнутый зуб А6	Дерево, пластмасса, для прямых и чистых пропилов	BAS 317 Precision	0909029260*
2.240 x 15 x 0,5	Сплюснутый зуб А2	Дерево, пластмасса, алюминий	BAS 317 Precision	0909029279*
3.380 x 6 x 0,5	Разведенный зуб А4	Дерево, пластмасса, специально для криволинейных резов	BAS 505 G, BAS 505 Precision	0909029180*
3.380 x 15 x 0,5	Изогнутый зуб А6	Дерево, пластмасса	BAS 505 G, BAS 505 Precision	0909029171*
3.380 x 25 x 0,5	Изогнутый зуб А6	Дерево, пластмасса, для прямых и чистых пропилов	BAS 505 G, BAS 505 Precision	0909000416*
3.380 x 25 x 0,5	Изогнутый зуб А18	Дерево, дрова	BAS 505 G, BAS 505 Precision	0909000424*
3.380 x 15 x 0,5	Сплюснутый зуб А2	Дерево, пластмасса	BAS 505 G, BAS 505 Precision	0909029210*

Ленточные пильные полотна для металла



- Углеродистая сталь с вершинами зубьев, прошедшими индукционную закалку
- Очень рентабельны благодаря большому сроку службы

Размеры мм	Шаг зубьев	Для материалов	Подходит для	№ для заказа
835 x 13 x 0,5	14 TPI	Металл, профили, пластмасса, пеноматериал	MBS 18 LTX 2.5	626427000
835 x 13 x 0,5	18 TPI	Металл, профили, пластмасса, пеноматериал	MBS 18 LTX 2.5	626428000
835 x 13 x 0,5	14/18 TPI	Металл, профили, пластмасса, пеноматериал	MBS 18 LTX 2.5	626429000
1.067 x 5 x 0,65	Сплюснутый зуб А2	Цветные металлы, пластмасса, алюминий, дерево	BS 150 E до 1998	0909052939*
1.505 x 12 x 0,36	Сплюснутый зуб А2	Цветные металлы, пластмасса, дерево	BS 230 до 2001	0909040841*
1.712 x 12 x 0,36	Сплюснутый зуб А2	Цветные металлы, пластмасса, алюминий, дерево	BAS 260 Swift	0909057191*
1.810 x 6 x 0,35	24 TPI	для прямых и чистых пропилов; алюминий, алюминиевые профили, цветные металлы	BS 5370, BS 5378	627644000*
2.230 x 3 x 0,65	18 TPI	Профили, стальной лист	Bs 0633	630853000*
2.230 x 10 x 0,65	4 TPI	Алюминий, цветные металлы	Bs 0633	630854000*
2.230 x 13 x 0,65	14 TPI	Работы по металлу	Bs 0633	630858000*
3.380 x 13 x 0,65	14 TPI	Материалы с покрытием из цветных металлов, пластмасса	BAS 505 G	0909029228*

Подставки для станка



Подставка для станка UMS

- Оптимальная рабочая высота и надежная опора
- Компактно складывается
- Регулировка высоты с помощью регулируемых ножек
- Полностью смонтированная

Высота рабочего стола: 83 см  
Вес: 12 кг

Максимальная нагрузка: 250 кг

Опорная поверхность: 57 x 60 см

подходит для: KS 216 M Lasercut, KGS 216 M, KGS 254 M, KGS 216 Plus, KGS 254 Plus / KGS 254 I Plus, KGS 315 Plus, KS 254 Plus, KS 305 Plus, KS 305 M, KGT 300, KGT 305 M, BAS 260 Swift, BAS 261 Precision, DH 330

№ для заказа

631317000

Приспособления для резания по окружности



Приспособление для резания по окружности

- Для циркулярной или конусной резки (при наклонной установке стола)
- Диаметр от 120 до 280 мм

Для криволинейной резки необходимо полотно ленточной пилы 6 мм  
подходит для: BAS 315 / 316, BAS 316 G, BAS 317 Precision, BAS 450, BAS 500, BAS 505 G, BAS 600, BAS 505 Precision, BAS 260 Swift

№ для заказа

0909031249\*



Приспособление для резания по окружности

- Макс. высота прохода: BAS 261 Precision: 30 мм  
BAS 318 Precision: 105 мм

Для циркулярной или конусной резки (при наклонной установке стола)  
Для криволинейной резки необходимо полотно ленточной пилы 6 мм  
подходит для: BAS 261 Precision, BAS 318 Precision

№ для заказа

631327000

Ленточное шлифовальное устройство



Ленточное шлифовальное устройство

Для чистового шлифования поверхностей и криволинейных распилов  
подходит для: BAS 318 Precision

№ для заказа

631333000

Шлифовальные ленты на текстильной основе



Зернистость	Размеры мм	Товарная единица	Подходит для	№ для заказа
P 80	20 x 2.205	3	BAS 380	0909060303*
P 150	20 x 2.205	3	BAS 380	0909060320*
P 80	20 x 2.240	3	BAS 315 / 316, BAS 316 G, BAS 317 Precision, BAS 318 Precision	0909030528*
P 120	20 x 2.240	3	BAS 315 / 316, BAS 316 G, BAS 317 Precision, BAS 318 Precision	0909030536*
P 80	25 x 3.380	3	BAS 450, BAS 500, BAS 505 G, BAS 600, BAS 505 Precision	0909030544*
P 120	25 x 3.380	3	BAS 450, BAS 500, BAS 505 G, BAS 600, BAS 505 Precision	0909030552*

Шлифовальные листы на липучке

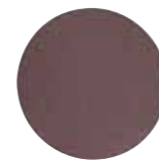

Зернистость	Диаметр мм	Товарная единица	Подходит для	№ для заказа
P 60	200	5	BAS 380	0909060338*
P 80	200	5	BAS 380	0909060346*
P 100	200	5	BAS 380	0909060354*



**Технические характеристики**

**Рейсмусовый станок DH 330**

Размеры: длина x ширина x высота	579 x 857 x 574 mm
Съем стружки при рейсмусовании	0 - 3 mm
Материал рейсмусового стола	Литой алюминий, облицованный сталью
Рейсмусовый стол, Д x Ш	840 x 330 mm
Высота/ширина прохода	152 mm/330 mm
Скорость подачи	7 m/min
Диаметр ножевого вала	47 mm
Количество ножей	2
Число оборотов ножевого вала	9.800 /min
Номинальная потребляемая мощность	1.800 Watt
Вес	35 kg

**Объем поставки**

№ для заказа	0200033000
2 встроенных двусторонних строгальных ножа из стали HSS	■
Толкатель	■
Всасывающие патрубки	■

**Преимущества изделия**

- Идеальное решение для мобильного использования благодаря малому весу
- Стабильный редуктор для равномерной подачи деталей
- Удобная настройка высоты при помощи рукоятки
- Простая настройка для обычной высоты прохода при помощи точек фиксации
- Мощный универсальный двигатель для хорошей подачи и равномерного строгания
- Защита от повторного пуска: предотвращает непреднамеренный запуск после прерывания электропитания
- Точная настройка толщины стружки для быстрого и точного строгания
- Большие столы подачи и выхода для проводки длинных заготовок
- Блокировка строгального механизма предотвращает ненамеренное изменение настроек съема стружки

**Системные компоненты**

Принадлежности → 452 | Системы пылеотсоса → 453



**Технические характеристики**

**Строгальный станок HC 260 C - 2,2 WNB**

Размеры	1.110 x 620 x 960 mm
Фуговальные панели, Д x Ш	1.040 x 260 mm
Съем стружки при фуговании	0 - 3 mm
Съем стружки при рейсмусовании	0 - 3 mm
Материал фуговальных панелей	Алюминиевое литье
Материал рейсмусового стола	чугун
Рейсмусовый стол, Д x Ш	400 x 260 mm
Высота/ширина прохода	160 mm/260 mm
Скорость подачи	5 m/min
Диаметр ножевого вала	63 mm
Количество ножей	2
Число оборотов ножевого вала	6.500 /min
Номинальная потребляемая мощность	2.200 W
Отдаваемая мощность	1.600 W
Вес	71 kg

**Объем поставки**

№ для заказа	0114026000
Встроенные непerezатачиваемые двусторонние строгальные ножи	■
Короткий поворотный фуговальный упор	■
Кожух устройства для выбрасывания стружки	■
Толкатель	■
Всасывающие патрубки	■
Транспортировочные колеса	■

**Преимущества изделия**

- Простое переоснащение без инструмента из режима фугования в режим рейсмусового станка
- Стабильный редуктор для равномерной подачи деталей
- Строгальный стол из массивного износостойкого чугуна
- Удобная настройка высоты при помощи рукоятки
- Строгальные ножи с двойным лезвием для длительного срока службы
- Поворотный фуговальный упор 90°-45°
- Мощный универсальный двигатель для хорошей подачи и равномерного строгания
- Тихий индукционный двигатель – надежен и не требует обслуживания
- Защита от повторного пуска: предотвращает непреднамеренный запуск после прерывания электропитания

**Системные компоненты**

Принадлежности → 452 | Системы пылеотсоса → 453

**Строгальный станок HC 260 C - 2,8 DNB**

Размеры	1.110 x 620 x 960 mm
Фуговальные панели, Д x Ш	1.040 x 260 mm
Съем стружки при фуговании	0 - 3 mm
Съем стружки при рейсмусовании	0 - 3 mm
Материал фуговальных панелей	Алюминиевое литье
Материал рейсмусового стола	чугун
Рейсмусовый стол, Д x Ш	400 x 260 mm
Высота/ширина прохода	160 mm/260 mm
Скорость подачи	5 m/min
Диаметр ножевого вала	63 mm
Количество ножей	2
Число оборотов ножевого вала	6.500 /min
Номинальная потребляемая мощность	2.800 W
Отдаваемая мощность	2.000 W
Вес	71 kg

№ для заказа	0114026100
Встроенные непerezатачиваемые двусторонние строгальные ножи	■
Короткий поворотный фуговальный упор	■
Кожух устройства для выбрасывания стружки	■
Толкатель	■
Всасывающие патрубки	■
Транспортировочные колеса	■

- Высокомоментный трехфазный электродвигатель

Неперезатачиваемый двусторонний строгальный нож

- Для любой мягкой древесины

Размеры мм	Двусторонний строгальный нож	Подходит для	Товарная единица	№ для заказа
260 x 18,6 x 1	■	HC 260 C, HC 260 M, HC 260 K	2	0911030713*
260		ADH 260	2	630468000

Строгальные ножи из стали HSS



- Для всех мягких и твердых пород дерева
- С возможностью переточки
- Содержание вольфрама 18% = повышенный срок службы

Размеры мм	Двусторонний строгальный нож	Подходит для	Товарная единица	№ для заказа
260		ADH 260	2	630467000
260		ADH 1626	2	630545000
260 x 20 x 2,5		Multi 260	2	0920054030*
260 x 20 x 3		HC 260 C, HC 260 M, HC 260 K	2	0911030721*
263 x 24,5 x 3		HC 260 E / ES до 89 года вып.	2	0911030748*
304 x 25 x 3		HC 300	2	0911060167*
310		ADH 310	2	631878000
310 x 20 x 2,5		Multi 310	2	0920054048*
310 x 20 x 3		HC 333 G	2	0911053179*
310 x 30 x 3		HC 314 до 99 года вып.	4	0911016362*
320 x 25 x 3		HC 320 до 99 года вып.	3	0911014220*
334 x 16 x 2	■	DH 330 до 05 года вып.	2	0911062119*
332 x 12 x 1,5	■	DH 330, начиная с года выпуска 06, DH 316	2	0911063549*
410 x 25 x 3		HC 410 G	3	0911050390*

Твердосплавные строгальные ножи

- Для любой твердой древесины, в частности, экзотических пород, прессованной древесины, клееной бумаги, текстолита
- Панельные материалы и пластмассы
- С возможностью переточки, долгий срок службы

Размеры мм	Двусторонний строгальный нож	Подходит для	Товарная единица	№ для заказа
260 x 20 x 3		HC 260 C, HC 260 M, HC 260 K	2	0911030730*

Комплект для переоборудования траверс ножа

Размеры мм	Двусторонний строгальный нож	Подходит для	Товарная единица	№ для заказа
260		HC 260 C, HC 260 M	2	0911030845





# Пылесосы и вытяжные системы

# Какой универсальный строительный пылесос подойдет для ваших задач?

Пыль может угрожать здоровью пользователя. Системы пылеотсоса Metabo, снижающие запыленность, являются тем решением, которое оптимально защитит пользователя. В зависимости от требований и сферы применения рекомендуется система пылеудаления, которая соответствует определенному классу пыли.

Дополнительно можно выбирать между разными технологиями очистки фильтра в зависимости от вида пыли (например, древесная или минеральная пыль): существуют системы пылеотсоса в разных классах пыли с разной чисткой фильтра — от ручной до полностью автоматической.

## Классы пыли

С 2005 — EN 60335-2-69, приложение AA (выдержка)		Угроза / пригодно для	Утилизация
Классы пыли	Макс. степень пропускания		
L	 1%	<b>Задерживает 99 %:</b> <ul style="list-style-type: none"> <li>пыль с параметром предельного значения концентрации на рабочем месте (AGW) &gt; 1 мг/м³</li> <li>Малоопасная пыль</li> </ul>	—
M	 0,1%	<b>Задерживает 99,9%:</b> <ul style="list-style-type: none"> <li>пыль с параметром предельного значения концентрации на рабочем месте (AGW) ≥ 0,1 мг/м³</li> <li>средне-опасная пыль, например, древесная пыль (бук/дуб)</li> <li>минеральная пыль класса M</li> </ul>	Утилизация с малым количеством пыли
H	 0,005%	<b>Задерживает 99,995%:</b> <ul style="list-style-type: none"> <li>Пыль с параметром предельного значения концентрации на рабочем месте (AGW) &lt; 0,1 мг/м³</li> <li>Канцерогенная пыль</li> <li>Пыль с возбудителями заболеваний</li> </ul>	Утилизация без пыли
Дополнительное требование — асбест		Класс H с допуском для асбеста согласно техническим правилам по опасным веществам (TRGS) 519, для Германии	Утилизация без пыли

## Технологии очистки пылевых фильтров

Символ	Наименование	Сокращение	Типы устройств пылеудаления	Технология очистки фильтра	Функция
—	—	—	AS 20 L, ASA 32 L	Без очистки фильтра	—
	PressClean	PC	ASA 25 L PC, ASA 30 L PC Inox, AS 18 L PC	Ручная очистка фильтра	<ul style="list-style-type: none"> <li>Ручная очистка фильтра интенсивным потоком воздуха, активируется выключателем на пылесосе в перерывах между работой</li> </ul>
	SelfClean	SC	ASR 25 L SC, ASR 50 L SC, ASR 50 M SC	Полуавтоматическая очистка фильтра	<ul style="list-style-type: none"> <li>Электромагнитная, полуавтоматическая очистка фильтра в перерывах в работе</li> </ul>
	AutoCleanPlus	ACP	ASR 35 L ACP, ASR 35 M ACP, ASR 35 H ACP	Полностью автоматическая очистка фильтра	<ul style="list-style-type: none"> <li>Электромагнитная, полностью автоматизированная очистка фильтра MPulse с управлением по потребности</li> <li>Работа без перерыва, оптимально подходит для продолжительной эксплуатации</li> <li>При падении мощности всасывания ниже оптимальной происходит встряхивание фильтра</li> </ul>

18 V



НОВИНКА



### Технические характеристики

### Аккумуляторный пылесос AS 18 L PC

Тип аккумуляторного блока	Li-Ion / LiHD
Напряжение аккумуляторного блока	18 V
Производительность по воздуху, макс.	2.100 l/min
Разрежение	120 hPa (mbar)
Фильтрующая поверхность	3.600 cm²
Объем бака	7,5 l
Диаметр всасывающего шланга	27 mm
Длина шланга	3 m
Вес (с аккумуляторным блоком)	7,4 kg

### Объем поставки

№ для заказа	602021
Всасывающий шланг (Ø 27 мм / 3,0 м)	■
Фильтровальный мешок из нетканого полотна	■
Всасывающая насадка (ширина 120 мм)	■
Насадка для швов	■
Ремень для переноски	■
2 аккумуляторных блока Li-Power (18 V / 5,2 А·ч)	■
Зарядное устройство ASC 30-36 В «AIR COOLED»	■

Варианты комплектации см. в прайс-листе Metabo и на веб-сайте компании

### Преимущества изделия

- Легкий и компактный аккумуляторный пылесос для удаления пыли и опилок, предназначенный для мобильного использования
- Пылесос для сухой уборки, с промышленным допуском, сертифицирован согласно стандарту ЕС для пыли класса L
- PressClean: ручная очистка фильтра интенсивным потоком воздуха, активируется выключателем на пылесосе в перерывах в работе
- С возможностью выдувания для продувки, просушки и отведения отработавшего воздуха
- Режим Eco для более длительного времени работы на заряде аккумулятора; режим Boost для максимальной мощности
- Большой угловой выключатель для простого включения/выключения, также при помощи ноги
- Практичные отсеки для хранения второго аккумуляторного блока, зарядного устройства, насадок и шланга (3 м)
- Компактный MetaLoc-дизайн для установки кофров MetaLoc
- Прочный корпус с резиновыми протекторами на опорной поверхности обеспечивает защиту пола и предотвращает скольжение
- Простая транспортировка при помощи эргономичной ручки или ремня для переноски
- Индикатор емкости аккумуляторного блока на панели управления пылесосом

### Системные компоненты

Принадлежности → 462

Аккумуляторные блоки → 72



**Технические характеристики**

**Универсальный строительный пылесос AS 20 L**

**Универсальный строительный пылесос ASA 32 L**

Производительность по воздуху, макс.	3.600 l/min	3.600 l/min
Разрежение	200 hPa (mbar)	200 hPa (mbar)
Фильтрующая поверхность	3.600 cm <sup>2</sup>	3.600 cm <sup>2</sup>
Макс. потребляемая мощность	1.200 W	1.200 W
Объем бака	20 l	32 l
Диаметр всасывающего шланга	35 mm	35 mm
Длина шланга	1,75 m	3,2 m
Вес	5 kg	7 kg
Длина кабеля	5 m	5 m

**Объем поставки**

№ для заказа	602012	602013
Всасывающий шланг (Ø 35 мм / 1,75 м)	■	
Всасывающий шланг (Ø 35 мм / 3,2 м)		■
2 всасывающие трубы	■	■
Складчатый фильтр из целлюлозы	■	■
Насадка для швов	■	■
Держатель трубы		■
Насадка для пола (ширина 260 мм)	■	■
Всасывающая насадка (ширина 120 мм)		■

**Преимущества изделия**

- Для обеспечения вытяжки от электроинструментов и очистки стройплощадки, мастерской и т. д.
- Розетка для электроинструмента с целью обеспечения автоматического включения/отключения пылесоса

- Пылесос для влажной/сухой уборки, с промышленным допуском
- Идеальное решение для мобильного использования благодаря малому весу и компактной конструкции
- Защита пользователя: сертификация согласно стандарту ЕС по защите от пыли класса L
- Автоматика отключения во время влажной уборки при достижении максимального уровня заполнения бака
- Возможность намотки кабеля
- Практичное отделение для принадлежностей и поверхность для хранения

**Системные компоненты**

Принадлежности → 462



**Технические характеристики**

**Универсальный строительный пылесос ASA 25 L PC**

**Универсальный строительный пылесос ASA 30 L PC Inox**

Производительность по воздуху, макс.	3.600 l/min	3.600 l/min
Разрежение	210 hPa (mbar)	210 hPa (mbar)
Фильтрующая поверхность	3.000 cm <sup>2</sup>	3.000 cm <sup>2</sup>
Макс. потребляемая мощность	1.250 W	1.250 W
Объем бака	25 l	30 l
Диаметр всасывающего шланга	32 mm	32 mm
Длина шланга	3,5 m	3,5 m
Вес	8,3 kg	9,6 kg
Длина кабеля	7,5 m	7,5 m

**Объем поставки**

№ для заказа	602014	602015
Всасывающий шланг (Ø 32 мм / 3,5 м)	■	■
Промежуточная деталь рукоятки	■	■
2 всасывающие трубы из алюминия	■	
2 всасывающие трубы (хромированные)		■
Складчатый фильтр из полиэстера	■	■
Полиэтиленовый фильтровальный мешок	■	■
Фильтровальный мешок из нетканого полотна	■	■
Насадка для швов	■	■
Насадка для пола (ширина 300 мм)	■	■
Всасывающая насадка (ширина 120 мм)	■	■
Насадка-щетка	■	■
Держатель для кабеля / шланга	■	■

**Преимущества изделия**

- Бак из высококачественной нержавеющей стали

- Пылесос для влажной/сухой уборки, с промышленным допуском
- Идеальное решение для мобильного использования благодаря малому весу и компактной конструкции
- Для обеспечения вытяжки от электроинструментов и очистки стройплощадки, мастерской и т. д.
- Розетка для электроинструмента с целью обеспечения автоматического включения/отключения пылесоса
- PressClean: ручная очистка фильтра интенсивным потоком воздуха, активируется выключателем на пылесосе в перерывах в работе
- Защита пользователя: сертификация согласно стандарту ЕС по защите от пыли класса L
- Автоматика отключения во время влажной уборки при достижении максимального уровня заполнения бака
- С возможностью выдувания для продувки, просушки и отведения отработанного воздуха
- Крепление для кабеля и шланга упрощает процесс транспортировки
- Практичное отделение для принадлежностей и поверхность для хранения

**Системные компоненты**

Принадлежности → 462



Технические характеристики	Универсальный строительный пылесос ASR 25 L SC	Универсальный строительный пылесос ASR 50 L SC	Универсальный строительный пылесос ASR 50 M SC
Производительность по воздуху, макс.	3.660 l/min	3.660 l/min	3.660 l/min
Разрежение	248 hPa (mbar)	248 hPa (mbar)	248 hPa (mbar)
Фильтрующая поверхность	8.600 cm <sup>2</sup>	8.600 cm <sup>2</sup>	8.600 cm <sup>2</sup>
Макс. потребляемая мощность	1.400 W	1.400 W	1.400 W
Объем бака	25 l	50 l	50 l
Диаметр всасывающего шланга	35 mm	35 mm	35 mm
Длина шланга	3,2 m	3,2 m	4 m
Вес	11 kg	16 kg	16 kg
Длина кабеля	8 m	8 m	8 m

**Объем поставки**

№ для заказа	602024	602034	602045
Всасывающий шланг (Ø 35 мм / 3,2 м)	■	■	
Антистатический всасывающий шланг (Ø 35 мм / 4 м)			■
Промежуточная деталь рукоятки	■	■	■
2 всасывающие трубы из пластика	■	■	■
2 фильтровальные кассеты из полиэстера (класс M)	■	■	■
Полиэтиленовый фильтровальный мешок			■
Фильтровальный мешок из нетканого полотна	■	■	■
Насадка для швов	■	■	■
Универсальная насадка	■	■	■
Рукоятка для перевозки		■	■

**Преимущества изделия**

- Идеальное решение для мобильного использования благодаря малому весу и компактной конструкции
- Защита пользователя: сертификация согласно стандарту ЕС по защите от пыли класса L
- Два фильтрующих картриджа из полиэстера с большой фильтровальной поверхностью обеспечивают неизменно высокую мощность всасывания
- Высокая степень защиты пользователя: сертификация согласно стандарту ЕС по защите от пыли класса M
- Предупреждающий сигнал при падении объемного потока ниже минимального значения для обеспечения защиты пользователя
- Пылесос для влажной/сухой уборки, с промышленным допуском
- Для обеспечения вытяжки от электроинструментов и очистки стройплощадки, мастерской и т. д.
- Розетка для электроинструмента с целью обеспечения автоматического включения/отключения пылесоса
- SelfClean: полуавтоматическая функция самоочистки фильтра в перерывах для последующей работы
- Автоматика отключения во время влажной уборки при достижении максимального уровня заполнения бака
- Автоматика выбега для полного опорожнения всасывающего шланга
- Антистатическая функция предотвращает образование статического заряда при использовании соответствующих принадлежностей
- Возможность намотки кабеля
- Практичное отделение для принадлежностей и поверхность для хранения
- Система для хранения и транспортировки: подсоединение MetaLoc и пылесоса к Metadepot (принадлежность)

**Системные компоненты**

Принадлежности → 462



Технические характеристики	Универсальный строительный пылесос ASR 35 L ACP	Универсальный строительный пылесос ASR 35 M ACP	Универсальный строительный пылесос ASR 35 H ACP
Производительность по воздуху, макс.	3.660 l/min	3.660 l/min	3.660 l/min
Разрежение	248 hPa (mbar)	248 hPa (mbar)	248 hPa (mbar)
Фильтрующая поверхность	8.600 cm <sup>2</sup>	8.600 cm <sup>2</sup>	8.600 cm <sup>2</sup>
Макс. потребляемая мощность	1.400 W	1.400 W	1.400 W
Объем бака	35 l	35 l	35 l
Диаметр всасывающего шланга	35 mm	35 mm	35 mm
Длина шланга	3,5 m	4 m	4 m
Вес	16 kg	16 kg	16 kg
Длина кабеля	8 m	8 m	8 m

**Объем поставки**

№ для заказа	602057	602058	602059
Всасывающий шланг (Ø 35 мм / 3,2 м)	■		
Антистатический всасывающий шланг (Ø 35 мм / 4 м)		■	■
Соединительная муфта Ø 41/48 мм		■	■
Промежуточная деталь рукоятки	■	■	■
2 всасывающие трубы из пластика	■	■	■
2 фильтровальные кассеты из полиэстера (класс M)	■	■	■
2 фильтровальные кассеты HEPA из полиэстера			■
Полиэтиленовый фильтровальный мешок	■	■	■
Насадка для швов	■	■	■
Насадка для пола (ширина 300 мм)	■	■	■
Насадка для пола (ширина 370 мм)	■		

**Преимущества изделия**

- Защита пользователя: сертификация согласно стандарту ЕС по защите от пыли класса L
- Регулятор силы всасывания для установки оптимальной мощности
- Высокая степень защиты пользователя: сертификация согласно стандарту ЕС по защите от пыли класса M
- Оптимальный пылесос для удаления плесени и при демонтаже старой изоляции в области крыши и стен
- Максимальная степень защиты пользователя: сертификация по стандарту ЕС по защите от пыли класса H
- Предупреждающий сигнал при падении объемного потока ниже минимального значения для обеспечения защиты пользователя
- Установка оптимальной мощности всасывания путем предварительного выбора диаметра шланга
- Пылесос для влажной/сухой уборки, с промышленным допуском
- Розетка для электроинструмента с целью обеспечения автоматического включения/отключения пылесоса
- AutoCleanPlus: экономия затрат и времени благодаря системе автоматической очистки фильтра MPulse при длительной эксплуатации.
- При падении мощности всасывания ниже оптимальной происходит встряхивание фильтра
- Автоматика отключения во время влажной уборки при достижении максимального уровня заполнения бака
- Автоматика выбега для полного опорожнения всасывающего шланга
- Антистатическая функция предотвращает образование статического заряда при использовании соответствующих принадлежностей

**Системные компоненты**

Принадлежности → 462

Какой вариант подключения подходит для ручного электроинструмента?

Универсальный строительный пылесос Metabo							
	ASA 32 L ASA 25 L PC <sup>1)</sup> ASA 30 L PC Inox <sup>1)</sup> ASR 25 L SC		ASR 50 L SC ASR 50 M SC ASR 35 L, M, H ACP				
Диаметр всасывающего шланга	Ø 27 mm		Ø 32 mm	Ø 35 mm			
Длина шланга	3,5 m	3,5 m	3,5 m	2,5 m	3,2 m	4,0 m	4,0 m
№ для заказа	631938000	631939000	631337000	631752000	631362000	631370000	630344000
	антистатический					антистатический	
Адаптеры и соединители	без адаптера		с 624996000				
<b>Шлифовальная машина для стен и потолков</b>							
LSV 5-225 Comfort, LSV 5-225	■						
<b>Аккумуляторная дисковая пила</b>							
KS 18 LTX 57	■						
<b>Ручные дисковые пилы</b>							
KSE 55 Vario Plus, KS 55, KS 55 FS, KS 66, KS 66 Plus, KSE 68 Plus	■/□						
<b>Лобзики/аккумуляторный лобзик</b>							
STA 18 LTX 100, STAB 18 LTX 100, STE 140 Plus, STEB 140 Plus, STA 18 LTX 140, STEB 65 Quick, STE 100 Quick, STEB 70 Quick, STEB 80 Quick	■						
<b>Шлифовальные машины</b>							
DSE 280 Intec, DSE 300 Intec	с адаптером 624994000						
FMS 200 Intec, FSR 200 Intec, FSX 200 Intec	■						
SRE 3185, SR 2185, SXE 3125, SXE 3150, SXE 400	■						
SXE 425 TurboTec, SXE 450 TurboTec	■						
SXE 150-2.5 BL, SXE 150-5.0 BL	■						
SRE 4350 TurboTec, SRE 4351 TurboTec	■						
MT 18 LTX	■						
<b>Ленточная шлифовальная машина</b>							
BAE 75	■						
<b>Отрезные станки</b>							
W 12-125 HD Set CED / W 12-125 HD Set CED Plus	■/□						
<b>Защитные пылеотсасывающие кожухи для отрезных работ для угловых шлифмашин</b>							
CED 125, CED 125 Plus	■/□						
Защитный кожух Ø 180 мм, Ø 230 мм	■/□						
<b>Защитные пылеотсасывающие кожухи для шлифовальных работ для угловых шлифмашин</b>							
GED 125	■/□						
<b>Рубанки и фрезеры</b>							
HO 18 LTX 20-82, HO 26-82, HO 0882, LF 724 S, OFE 738, OFE 1229 Signal	■/□						
<b>Штроборезы</b>							
MFE 30, MFE 65, MFE 40	■						
<b>Шлифовальные машины по бетону и шлифовальные машины для ремонта</b>							
RS 14-125/17-125, WE 15-125 HD Set GED, RF 14-115, RSEV 19-125 RT, RFEV 19-125 RT	■/□						

<sup>1)</sup> совместимость только со шлангом 631337000

■ Вариант подключения без адаптера

□ Вариант подключения через опциональную соединительную муфту, большую, Ø 41/48 мм (№ для заказа 630796000)

Возможности пылеотсоса при сверлении

- Для всех простых, комбинированных и универсальных перфораторов, а также дрелей и ударных дрелей
- Переходник для пылесоса для отсасывания буровой пыли непосредственно в месте сверления
- Самоприсасывающийся практически на всех основаниях

	для диаметра отверстия	для всасывающего шланга диаметром	№ для заказа
DDE 14	4-14 mm	27 mm 32 mm 35 mm	630829000
DDE 72	до 32 мм со щеточным венцом до 32–72 мм без щеточного венца	32 мм с переходником с защелкой* 35 мм с резьбовым переходником* *в комплекте поставки	631343000

Какой вариант подключения подходит для того или иного деревообрабатывающего инструмента?

Универсальный строительный пылесос Metabo							Стружкоотсосы			
	ASA 32 L ASA 25 L PC <sup>1)</sup> ASA 30 L PC Inox <sup>1)</sup> ASR 25 L SC		ASR 50 L SC ASR 50 M SC ASR 35 L, M, H ACP					SPA 1200 SPA 1702 W SPA 2002 W SPA 2002 D		
Диаметр	Ø 27 mm		Ø 32 mm	Ø 35 mm			Ø 58 mm	Ø 100 mm		
Длина	3,5 m	3,5 m	3,5 m	2,5 m	3,2 m	4,0 m	3 m	2,5 m <sup>2)</sup>	5 m	10 m
№ для заказа	631938000	631939000	631337000	631752000	631362000	631370000	630312000		7854112915	7854115035
	антистатический					антистатический				
Адаптеры и соединители	без адаптера		с переходником устр. пылеудаления 0910059955		с переходником 630316000		с переходником устройства пылеудаления 0910031260		с переходником устройства пылеудаления Multi 0910058010	
	без адаптера		с переходником 630316000		с переходником устройства пылеудаления 0910031260		с переходником устройства пылеудаления Multi 0910058010		с переходником устройства пылеудаления Multi 0910058010	
<b>Торцовочные пилы</b>										
KS 18 LTX 216 KGS 18 LTX 216 KS 216 M Lasercut KGS 216 M KGSV 216 M KGS 254 M KGS 305 M KS 305 M	■/□									
KS 254 Plus KS 305 Plus	■/□									
KGSV 72 Xact KGSV 72 Xact SYM	■/□									
KGS 216 Plus KGS 254 Plus KGS 254 I Plus KGS 315 Plus	■									
KGT 300 KGT 305 M	□									
<b>Настольные дисковые пилы с протажкой</b>										
UK 290 UK 333 с двухточечным пылеотсосом 0910064371	■									
<b>Настольные дисковые пилы</b>										
TS 36-18 LTX BL 254 TS 36 LTX BL 254	■/□									
TS 216 TS 254	■/□									
TKHS 315 C TKHS 315 M	■									
<b>Строгальные станки</b>										
HC 260 C DH 330	■									
<b>Ленточные пилы</b>										
BAS 261 Precision BAS 260 Swift BAS 318 Precision BAS 317 Precision BAS 505 Precision	■									







■ Вариант подключения без адаптера



□ Вариант подключения через опциональную соединительную муфту, большую, Ø 41/48 мм (№ для заказа 630796000)

<sup>1)</sup> совместимость только со шлангом 631337000









<sup>2)</sup> содержится только в объеме поставки, можно заказать как запчасть

Всасывающие шланги



	№ для заказа
	631938000
<p><b>Всасывающий шланг</b></p> <ul style="list-style-type: none"> <li>С байонетным соединительным элементом и резиновым соединительным элементом (внутр. Ø 30 мм, наруж. Ø 35 мм)</li> <li>Простое и удобное удлинение: всасывающий шланг соединяется с другим шлангом без дополнительных переходников</li> <li>Диаметр соединительного элемента: 58 мм</li> <li>Длина шланга: 3,5 м</li> <li>Диаметр всасывающего шланга: 27 мм</li> </ul>	
	631939000
<p><b>Всасывающий шланг</b></p> <ul style="list-style-type: none"> <li>Антистатический всасывающий шланг</li> <li>С байонетным и резиновым соединительным элементом (внутр. Ø 30 мм, наруж. Ø 35 мм)</li> <li>Простое и удобное удлинение: всасывающий шланг соединяется с другим шлангом без дополнительных переходников</li> <li>Диаметр соединительного элемента: 58/35 мм</li> <li>Длина шланга: 3,5 м</li> <li>Диаметр всасывающего шланга: 27 мм</li> </ul>	
	631337000
<p><b>Всасывающий шланг</b></p> <ul style="list-style-type: none"> <li>С соединительной муфтой и дополнительным воздушным отверстием</li> <li>Стандартное оснащение ASA 25 L PC и ASA 30 L PC Inox</li> <li>Длина шланга: 3,5 м</li> <li>Диаметр всасывающего шланга: 32 мм</li> </ul>	
	631751000
<p><b>Всасывающий шланг</b></p> <ul style="list-style-type: none"> <li>С шарнирным соединением и байонетным соединительным элементом</li> <li>Стандартное оснащение AS 20 L</li> <li>Диаметр соединительного элемента: 58 мм</li> <li>Длина шланга: 1,75 м</li> <li>Диаметр всасывающего шланга: 35 мм</li> </ul>	
	631752000
<p><b>Всасывающий шланг</b></p> <ul style="list-style-type: none"> <li>С шарнирным соединением</li> <li>Для байонетного соединения</li> <li>Диаметр соединительного элемента: 58/35 мм</li> <li>Длина шланга: 2,5 м</li> <li>Диаметр всасывающего шланга: 35 мм</li> </ul>	
	631362000
<p><b>Всасывающий шланг</b></p> <ul style="list-style-type: none"> <li>С шарнирным соединением</li> <li>Простое и удобное удлинение: всасывающий шланг соединяется с другим шлангом без дополнительных переходников</li> <li>Стандартное оснащение ASA 32 L, ASR 50 L SC, ASR 25 L SC</li> <li>Диаметр соединительного элемента: 58 мм</li> <li>Длина шланга: 3,5 м</li> <li>Диаметр всасывающего шланга: 35 мм</li> </ul>	
	630344000
<p><b>Всасывающий шланг</b></p> <ul style="list-style-type: none"> <li>При использовании второго всасывающего шланга устройство пылеудаления может быть установлено на расстоянии до 8 м от рабочего места</li> <li>С байонетным соединением для установки на всасывающий патрубок штроборезов MFE 30, MFX 65 и MFE 65</li> <li>Диаметр соединительного элемента: 35/35 мм</li> <li>Длина шланга: 4 м</li> <li>Диаметр всасывающего шланга: 35 мм</li> </ul>	
	631370000
<p><b>Всасывающий шланг</b></p> <ul style="list-style-type: none"> <li>Антистатический всасывающий шланг</li> <li>Для байонетного соединения</li> <li>С шарнирным соединением</li> <li>Простое и удобное удлинение: всасывающий шланг соединяется с другим шлангом без дополнительных переходников</li> <li>Стандартное оснащение ASR 50 M SC</li> <li>Диаметр соединительного элемента: 58 мм</li> <li>Длина шланга: 4 м</li> <li>Диаметр всасывающего шланга: 35 мм</li> </ul>	

	№ для заказа
	630312000
<p><b>Всасывающий шланг</b></p> <ul style="list-style-type: none"> <li>При использовании второго всасывающего шланга устройство пылеудаления может быть установлено на расстоянии до 6 м от рабочего места</li> <li>Диаметр соединительного элемента: 58 мм</li> <li>Длина шланга: 3 м</li> <li>Диаметр всасывающего шланга: 58 мм</li> </ul>	
	630171000
<p><b>Всасывающий шланг</b></p> <ul style="list-style-type: none"> <li>Стандартное оснащение AS 18 L PC</li> <li>Длина шланга: 3 м</li> <li>Диаметр всасывающего шланга: 27 мм</li> </ul>	

Адаптеры

	№ для заказа
	630317000
<p><b>Промежуточная деталь рукоятки</b></p> <ul style="list-style-type: none"> <li>В качестве рукоятки, для установки между всасывающими шлангами и трубами</li> <li>Стандартное оснащение ASR 2025, ASR 2050 и SHR 2050 M</li> </ul>	
	631364000
<p><b>Переходная втулка, Ø 58/35 мм</b></p>	
	624996000
<p><b>Переходник Ø 30/35 мм</b></p> <ul style="list-style-type: none"> <li>Для насаживания всасывающего шланга с соединительным элементом Ø 35 мм на всасывающий патрубок Ø 30 мм</li> </ul>	
	630316000*
<p><b>Переходник Ø 35/58 мм</b></p> <ul style="list-style-type: none"> <li>Для подключения всасывающих шлангов с соединительным элементом Ø 35 мм к всасывающему патрубку Ø 58 мм. Переходник входит в комплект для пылеудаления 630828000</li> </ul>	
	630796000*
<p><b>Соединительная муфта Ø 41/48 мм</b></p> <ul style="list-style-type: none"> <li>Оптимально подходит для крупного мусора, а также для работ с высоким пылеобразованием. Электропроводная, длина: 90 мм, внутренний/внешний диаметр: 41/ 48 мм</li> </ul>	
	630798000
<p><b>Соединительная муфта Ø 28/35 мм</b></p> <ul style="list-style-type: none"> <li>Универсальная соединительная муфта, подходящая для большинства ручных электроинструментов. Стандартная соединительная муфта для всасывающих шлангов Metabo.</li> <li>Электропроводная; с противоскользким внутренним рифлением; внутренний/внешний диаметр: 28/35 мм</li> </ul>	
	630898000*
<p><b>С байонетным соединительным элементом</b></p> <ul style="list-style-type: none"> <li>Для байонетного соединения всасывающих шлангов с соединительным элементом Ø 35 мм (без соединительного элемента для байонетного крепления) с электроинструментами с всасывающим патрубком Ø 35 мм</li> </ul>	
	631365000
<p><b>Соединительная муфта Ø 58 мм</b></p> <ul style="list-style-type: none"> <li>Для состыковки двух всасывающих шлангов с соединительным элементом Ø 58 мм</li> </ul>	
	630897000*
<p><b>Тройник</b></p> <ul style="list-style-type: none"> <li>С соединительным элементом Ø 58 мм и двумя отверстиями Ø 58 для универсальных пылесосов и специальных всасывающих устройств Metabo</li> </ul>	









Всасывающие трубы

	Диаметр мм	Длина м	Тип	Товарная единица	№ для заказа
	35	0,4	пластик	2	630314000
	58	0,4	пластик	2	630867000
	35	0,4	хромированные	2	631363000















\* Розничная упаковка





Насадки

	№ для заказа
 <b>Всасывающая насадка</b> ■ Стандартное оснащение ASA 1202 и AS 18 L PC Ширина: 120 мм	630320000*
 <b>Универсальная насадка</b> ■ С возможностью переключения Ширина: 300 мм	630322000
 <b>Насадка для пола</b> ■ Также подходит для всасывания жидкостей ■ Со щеточной и резиновой планками Ширина: 370 мм	630329000
 <b>Насадка для пола</b> ■ Металлическое исполнение Ширина: 450 мм	631940000
 <b>Насадка для пола</b> Ширина: 360 мм	630868000
 <b>Комплект насадок для пола</b> ■ Набор состоит из: корпуса насадок, насадки для пола и насадки для всасывания влажных материалов Ширина: 370 мм	630321000
 <b>Универсальная насадка</b> ■ С 3 насадками для всасывания с ковров, гладких поверхностей и для жидкостей Ширина: 270 мм	630328000
 <b>Универсальная щетка</b> ■ Подходит для всех поверхностей; простое применение за счет рукоятки Ширина: 40 мм Длина: 120 мм	630244000
 <b>Щетка для мягкой мебели</b> ■ С шарнирным соединением Ширина: 40 мм Длина: 60 мм	630245000*
 <b>Насадка для швов</b> ■ Стандартное оснащение AS 1200, ASA 1202, ASR 2025, ASR 2050, SHR 2050 M и AS 18 L PC Длина: 200 мм	630323000*
 <b>Резиновая насадка</b> ■ Переход от 28 к 38 мм Длина: 200 мм	630324000*

Какие фильтровальные мешки/кассеты подходят для какого пылесоса?











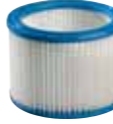

Фильтровальные мешки/кассеты				№ для заказа	AS 18 L PC	AS 20 L AS 1200 ASA 1201	ASA 32 L ASA 1202	ASA 25 L PC ASA 30 L PC Inox	ASR 25 L SC ASR 2025 ASA 2025	ASR 50 L SC ASR 2050 SHR 2050 M	ASR 50 M SC	ASR 35 L M ACP	ASR 35 H ACP	
Бумажный фильтр-пакет		5 шт.	20 л	631754000		■								01
		5 шт.	25 л	631935000				■						02
		5 шт.	32 л	631757000			■							03
		5 шт.	50 л	631936000					■	■				04
Полиэтиленовые одноразовые мешки		5 шт.	35/50 л	630325000							■	■	■	04
		5 шт.	25/30 л	630298000				■						05
Фильтровальные мешки из нетканого полотна		5 шт.	25/35 л	630343000				■				■		06
		5 шт.	45/50 л	630359000					■	■				06
		5 шт.	25/30 л	630296000				■						07
		5 шт.	7,5 л	630173000	■									08
Складчатые фильтры		1 шт.	полиэстер	631753000		■	■							09
		1 шт.	полиэстер	630299000				■						10
		1 шт.	полиэстер HEPA	630175000	■									11
Фильтровальные кассеты		1 шт.	полиэстер	630172000	■									12
		2 шт.	целлюлоза	631933000					■	■	■	■		13
		2 шт.	полиэстер	631934000					■	■	■	■		14
		2 шт.	полиэстер с нанопокрывтием	631894000					■	■	■	■		14
		2 шт.	полиэстер H/ HEPA	630326000									■	15
		2 шт.	полиэстер											

Фильтровальные мешки

Полиэтиленовые одноразовые мешки	
	<ul style="list-style-type: none"> <li>По сравнению с бумажными фильтр-пакетами вместимость в 20 раз выше</li> <li>Не забивается мелкодисперсной пылью (в частности кварцевой и строительной пылью)</li> <li>Соответствуют требованиям для пылесосов класса М и Н</li> <li>Чистое, простое и быстрое извлечение и утилизация</li> <li>Хорошо подходят для работ, при которых образуется большое количество мелкодисперсной пыли (например, обработка фрезой отштукатуренных поверхностей, подшлифовка и сошлифовывание бесшовного пола и т. п.)</li> <li>Идеальное решение для инструментов, рассчитанных на работы по бетону и камню, например: шлифовальные машины для ремонта, шлифовальные машины для стен и потолков, штроборезы и т. п.</li> </ul>
	№ для заказа
<b>Полиэтиленовый одноразовый мешок — 25/30 л</b> подходит для: ASA 25 L PC, ASA 30 L PC Inox товарная единица: 5	630298000*
<b>Полиэтиленовый одноразовый мешок — 35/50 л</b> подходит для: ASR 35 L AutoClean, ASR 35 M AutoClean, ASR 50 M SC товарная единица: 5	630325000*
Фильтровальные мешки из нетканого полотна	
	<ul style="list-style-type: none"> <li>Фильтровальные мешки из нетканого полотна разворачиваются лучше и легче, чем бумажные фильтр-пакеты</li> <li>Улучшенная механическая прочность</li> <li>Хорошо подходят для работ, связанных с образованием небольшого количества мелкодисперсной пыли (подшлифовка и сошлифовывание лакокрасочных покрытий или кратковременное сверление отверстий с малым диаметром)</li> <li>Идеальное решение для деревообрабатывающих инструментов, таких как фрезеры, строгальные станки, небольшие эксцентриковые шлифовальные машины, плоскошлифовальные машины и др.</li> </ul>
	№ для заказа
<b>Фильтровальный мешок из нетканого полотна — 7,5 л</b> подходит для: AS 18 L PC товарная единица: 5	630173000*
<b>Фильтровальный мешок из нетканого полотна — 25/30 л</b> подходит для: ASA 25 L PC, ASA 30 L PC Inox товарная единица: 5	630296000*
<b>Фильтровальный мешок из нетканого полотна — 25/35 л</b> Подходит для универсальных и специальных пылесосов с макс. объемом бака 25/35 л подходит для: ASR 35 L AutoClean, ASR 35 M AutoClean, ASR 25 L SC товарная единица: 5	630343000*
<b>Фильтровальный мешок из нетканого полотна — 45/50 л</b> подходит для: ASR 50 L SC, ASR 50 M SC товарная единица: 5	630359000*
Бумажный фильтр-пакет	
	<ul style="list-style-type: none"> <li>Двухслойный</li> </ul>
	№ для заказа
<b>Бумажный фильтр-пакет 20 л</b> подходит для: AS 1200, ASA 1201, AS 20 L товарная единица: 5	631754000*
<b>Бумажный фильтр-пакет 50 л</b> подходит для: ASA 9050, ASR 1250, SHO 1150 товарная единица: 5	631349000*
<b>Бумажный фильтр-пакет 25 л</b> подходит для: ASA 2025, ASR 2025, ASR 25 L SC товарная единица: 5	631935000*
<b>Бумажный фильтр-пакет 50 л</b> подходит для: ASR 2050, SHR 2050 M, ASR 50 L SC, ASR 50 M SC товарная единица: 5	631936000*
<b>Бумажный фильтр-пакет 32 л</b> подходит для: ASA 1202, ASA 32 L товарная единица: 5	631757000*
<b>Бумажный фильтр-пакет 27 л</b> подходит для: ASA 9011 товарная единица: 5	631348000*

\* Розничная упаковка

Другие принадлежности для универсальных строительных пылесосов

		№ для заказа
	<b>Первичный бумажный фильтр</b> <ul style="list-style-type: none"> <li>Предотвращает забивание складчатого фильтра грязью и пылью</li> </ul> подходит для: ASA 9050, ASR 1250 товарная единица: 5	631345000*
	<b>Первичный фильтр из полиэстера</b> <ul style="list-style-type: none"> <li>Предотвращает забивание складчатого фильтра грязью и пылью</li> </ul> подходит для: AS 1200, ASA 1201, ASA 1202, AS 20 L, ASA 32 L товарная единица: 1	631967000*
	<b>Складчатые фильтры</b> <ul style="list-style-type: none"> <li>Соответствует классу пыли L</li> </ul> подходит для: AS 18 L PC товарная единица: 1	630172000*
	<b>Складчатые фильтры</b> <ul style="list-style-type: none"> <li>Соответствует классу пыли HEPA 13</li> </ul> подходит для: AS 18 L PC товарная единица: 1	630175000*
	<b>Складчатые фильтры</b> <ul style="list-style-type: none"> <li>Соответствует классу пыли M</li> </ul> подходит для: ASA 25 L PC, ASA 30 L PC Inox товарная единица: 1	630299000*
	<b>Складчатые фильтры</b> <ul style="list-style-type: none"> <li>Соответствует классу пыли M</li> </ul> подходит для: AS 20 L, AS 1200, ASA 1201, ASA 32 L, ASA 1202 товарная единица: 1	631753000*
	<b>Фильтровальная бумажная кассета</b> <ul style="list-style-type: none"> <li>Соответствует классу пыли M</li> </ul> подходит для: ASA 2025, ASR 2025, ASR 2050, SHR 2050 M, ASR 35 L AutoClean, ASR 35 M AutoClean товарная единица: 2	631933000*
	<b>2 фильтровальные кассеты из полиэстера</b> <ul style="list-style-type: none"> <li>Соответствует классу пыли: M</li> <li>Подходит также для всасывания графита/тонера и влажных материалов</li> </ul> подходит для: ASA 2025, ASR 2025, ASR 2050, SHR 2050 M, ASR 35 L AutoClean, ASR 35 M AutoClean товарная единица: 2	631934000*
	<b>2 фильтровальные кассеты HEPA</b> <ul style="list-style-type: none"> <li>Соответствует классу пыли H (HEPA 14)</li> <li>HEPA = high efficiency particulate airfilter (воздушный фильтр с высокоэффективным удержанием частиц)</li> <li>Задерживает 99,995 % мелкодисперсной пыли размером более 0,3 мкм</li> </ul> подходит для: ASR 2025, ASR 2050, SHR 2050 M, ASR 35 L AutoClean, ASR 35 M AutoClean товарная единица: 2	630326000*
	<b>2 фильтровальные кассеты из полиэстера, с нанопокрывтием</b> <ul style="list-style-type: none"> <li>Пригоден для мелкой пыли, содержащей волокна; например, при резке и шлифовке плит Fermacell, гипсокартона и МДФ</li> <li>Большее расстояние между складками для более простой и эффективной очистки фильтра</li> <li>Гладкий фильтрующий материал (поверхность с нанопокрывтием); благодаря этому значительное увеличение объемного расхода в течение длительного времени</li> <li>Соответствует классу пыли M</li> </ul> подходит для: ASR 25 L SC, ASR 50 M SC, ASR 50 L SC, ASR 35 L AutoClean, ASR 35 L AutoClean Plus, ASR 35 M AutoClean, ASR 35 M AutoClean Plus товарная единица: 2	631894000*
	<b>Рукоятка для перевозки</b> <ul style="list-style-type: none"> <li>Благодаря этому простота и удобство перемещения</li> <li>Включая штекер с фиксирующей пружиной</li> </ul> подходит для: ASR 35 L AutoClean, ASR 35 M AutoClean товарная единица: 1	630311000
	<b>Система для хранения Metadepot</b> <ul style="list-style-type: none"> <li>Для практичного крепления труб, кабелей и принадлежностей</li> <li>Обеспечивает комбинирование универсальных строительных пылесосов Metabo с системой MetaLoc</li> </ul> подходит для: ASR 2025, ASR 2050, SHR 2050 M, ASR 25 L SC, ASR 50 L SC, ASR 50 M SC товарная единица: 1	631937000
	<b>Площадка на роликах AS 18 L PC / MetaLoc</b> <ul style="list-style-type: none"> <li>Дополнительная мобильность при использовании AS 18 L PC и MetaLoc</li> <li>Для максимальной безопасности MetaLoc и AS 18 L PC можно зафиксировать защелками</li> <li>2 регулируемых направляющих ролика гарантируют мобильность.</li> </ul> подходит для AS 18 L PC и MetaLoc товарная единица: 1	630174000

НОВИНКА



Технические характеристики	Стружкоотсос SPA 1200	Стружкоотсос SPA 1702 W
Размеры	830 x 450 x 1.600 mm	882 x 562 x 1.671 mm
Макс. разрежение	1.600 Pa	1.730 Pa
Макс. объемный расход	900 м³/ч	1.010 м³/ч
Фильтрующая поверхность	1 м²	1,1 м²
Диаметр подключения всасывающего шланга	100 mm	100 mm
Объем мешка под стружку/опилки	65 l	90 l
Номинальная потребляемая мощность	0,55 kW	0,75 kW
Вес	22 kg	24 kg
Длина кабеля	3 m	-

**Объем поставки**

№ для заказа	601205	0130170100
Всасывающий шланг 100 x 2500 мм	■	■
Фильтр-мешок из нетканого волокна	■	■
Мешок для сбора опилок	■	■

**Преимущества изделия**

- Встроенное заземление для защиты от электростатического заряда
- Отсос и фильтрация пыли от (полу-)стационарных деревообрабатывающих машин (соблюдать специфические предписания конкретной страны!)
- Значительно снижает содержание пыли
- Фильтрующий материал класса пыли L
- Возможность быстрой смены места работ, благодаря устойчивым роликам и простому подключению
- Устойчивая подставка с мешком для опилок на стойке
- Большое количество принадлежностей: автоматика включения, фильтрующие элементы, шланги и адаптеры

**Системные компоненты**

Принадлежности → 470



Технические характеристики	Стружкоотсос SPA 2002 W	Стружкоотсос SPA 2002 D
Размеры	1.178 x 650 x 1.973 mm	1.178 x 650 x 1.973 mm
Макс. разрежение	2.124 Pa	2.124 Pa
Макс. объемный расход	790 м³/ч	790 м³/ч
Фильтрующая поверхность	4,1 м²	4,1 м²
Диаметр подключения всасывающего шланга	100 mm	100 mm
Объем мешка под стружку/опилки	135 l	135 l
Номинальная потребляемая мощность	1,1 kW	1,5 kW
Вес	114 kg	116 kg

**Объем поставки**



№ для заказа	0130200100	0130200110
Всасывающий шланг 100 x 2500 мм	■	■

**Преимущества изделия**

- Высокомоментный трехфазный электродвигатель
- Противопылевой фильтр, соответствует требованиям к чистоте и безопасности согласно предписанию GS-HO-07
- Защита пользователя благодаря постоянному выдерживанию остаточной концентрации пыли всего 0,1 мг/м³ (класс пыли M)
- Разрешен для профессионального использования
- Для подключения к стационарным и полустационарным деревообрабатывающим станкам
- Максимальная производительность отсасывания благодаря оптимальному соотношению объемного расхода и разрежения
- Оптимальная для фильтра циклонная технология для очень больших интервалов техобслуживания
- Манометр для контроля минимального объема потока воздуха
- Простая и эффективная очистка фильтра даже во время работы
- Устойчивая подставка с мешком для опилок на стойке
- Емкость для отходов на колесиках для удобства выгрузки опилок
- Зажимный рычаг для быстрой смены мешка для опилок
- Смотровое окно контроля уровня в емкости для отходов
- Большое количество принадлежностей: автоматика включения, фильтрующие элементы, шланги и адаптеры

**Системные компоненты**

Принадлежности → 470

Автоматы включения		№ для заказа
<ul style="list-style-type: none"> <li>Автоматическое включение и выключение стружкоотсоса после включения или выключения деревообрабатывающего станка</li> <li>С задержкой по времени для всасывания остаточной пыли</li> </ul>		
	<b>Автоматика включения ALV 1</b> 2 розетки переменного тока (230 В) 200 ВА – 2300 ВА IP 44 340 г Напряжение сети: 220–240 В Частота в сети: 50–60 Гц Размеры: 158 x 116 x 60 мм подходит для: SPA 1000, SPA 1100, SPA 1701 W, SPA 2001 W, SPA 1101, SPA 1702 W, SPA 2002 W, SPA 1200	0913014626
	<b>Автоматика включения ALV 10</b> 2 розетки переменного тока (230 В) 2 розетки трехфазного тока (400 В) Сетевое подключение с переключателем фаз Напряжение сети: 220–240 В / 380–400 В 4 варианта привинчивания M5 x 7,2 мм IP 44 Напряжение сети: 230/400 В Частота в сети: 50–60 Гц Предохранитель: Т 16 А Размеры: 235 x 106 x 155 мм подходит для: SPA 1000, SPA 1700 D, SPA 2000 D, SPA 1100, SPA 1701 W, SPA 2001 W, SPA 2001 D, SPA 1101, SPA 1702 W, SPA 2002 W, SPA 2002 D, SPA 1200	0913014634



Фильтрующие элементы		№ для заказа
	<ul style="list-style-type: none"> <li>Задерживают самую мелкую пыль</li> </ul>	
<b>Фильтрующий элемент</b> Поверхность фильтрации 5,2 м³ Ø 327 x 857 мм Соответствует классу пыли М подходит для: SPA 1000, SPA 1100, SPA 1101		
<b>Фильтрующий элемент</b> Поверхность фильтрации 5,2 м³ Ø 327 x 857 мм Соответствует классу пыли М подходит для: SPA 1700 D, SPA 1701 W, SPA 1702 W, SPA 1200		
<b>Фильтрующий элемент</b> Комплект мешочного фильтра с установленной фильтровальной пластиной (в качестве замены) Соответствует классу пыли М подходит для: SPA 2001 W, SPA 2001 D, SPA 2002 W, SPA 2002 D		





Мешки для сбора опилок		№ для заказа
		
<b>Мешок для сбора опилок</b> 480 x 806 мм, 120 мкм, прозрач. подходит для: SPA 1000, SPA 1100, SPA 1101 товарная единица: 1		
<b>Мешок для сбора опилок</b> 613 x 1 180 мм, 120 мкм, прозрач. подходит для: SPA 1700 D, SPA 1701 W, SPA 1702 W, SPA 1200 товарная единица: 1		
<b>Мешок для сбора опилок</b> 785 x 1 290 мм, 150 мкм, прозрач. подходит для: SPA 2000 D товарная единица: 1		

		№ для заказа
<b>Мешок для сбора опилок</b> 854 x 1 320 мм, 200 мкм, прозрач. подходит для: SPA 2001 W, SPA 2001 D, SPA 2002 D, SPA 2002 W товарная единица: 1		0913059433
<b>Мешки-пылесборники</b> Запасные мешки для опилок EOB 9228 подходит для: AG 2416 товарная единица: 10		630896000
<b>Мешки-пылесборники</b> особо прочные и износостойкие подходит для: AG 2417 товарная единица: 5		631756000

Всасывающие шланги, Ø 100 мм		
		
Длина м	Диаметр мм	№ для заказа
5	100	7854112915
10	100	7854115035
2,5	100	630895000

Комплекты для шлангового соединения, Ø 100 мм		№ для заказа
	<ul style="list-style-type: none"> <li>Для удлинения стандартного шланга стружкоотсосов</li> <li>С адаптером и переходным кольцом</li> </ul>	
<b>Комплект для шлангового соединения</b> Длина: 2,5 м подходит для: SPA 1000, SPA 1100, SPA 1101, SPA 1700 D, SPA 1701 W, SPA 1702 W, SPA 1200		
<b>Комплект для шлангового соединения</b> Длина: 2 м Трудновоспламеняемый, с проволокой для заземления подходит для: SPA 2000 D, SPA 2001 W, SPA 2001 D, SPA 2002 D, SPA 2002 W		

Переходник устройства пылеудаления		№ для заказа
	<b>Переходник устройства пылеудаления KGS</b> Для подключения торцовочно-усорезных пил к универсальному пылесосу Metabo подходит для: KGS 255, KGS 301, KGS 303, KGS 305, KGT 300	0910059955*
	<b>Переходник устройства пылеудаления Multi</b> Для подключения торцовочно-усорезных пил и мобильных настольных дисковых пил Для KGS 303 только с устройством удаления опилок, № для заказа 0910057561 подходит для: SPA 1000, SPA 1100, SPA 1101, SPA 1700 D, SPA 1701 W, SPA 1702 W, SPA 2000 D, SPA 2001 D, SPA 2001 W, SPA 2002 D, SPA 2002 W, SPA 1200	0910058010*
	<b>Переходник устройства пылеудаления</b> Для подключения пылесосов для сухой/влажной уборки к деревообрабатывающим машинам подходит для: SPA 1000, SPA 1100, SPA 1101, SPA 1700 D, SPA 1701 W, SPA 1702 W, SPA 2000 D, SPA 2001 D, SPA 2001 W, SPA 2002 D, SPA 2002 W, SPA 1200	0910031260*
	<b>Универсальный адаптер</b> В качестве соединительного элемента для переходного кольца или всасывающего патрубка DH 330 Для присоединения шланга к насадке для очистки подходит для: SPA 1000, SPA 1100, SPA 1101, SPA 1700 D, SPA 1701 W, SPA 1702 W, SPA 2000 D, SPA 2001 D, SPA 2001 W, SPA 2002 D, SPA 2002 W, SPA 1200	0913031288

Разветвления		
		№ для заказа
	<p><b>Разветвление</b>                      Для подключения 2 шлангов к устройству удаления опилок                      подходит для: SPA 1000, SPA 1100, SPA 1101, SPA 1700 D, SPA 1701 W, SPA 1702 W, SPA 2000 D, SPA 2001 D, SPA 2001 W, SPA 2002 D, SPA 2002 W, SPA 1200</p>	0913031296
Насадки		
		№ для заказа
	<p><b>Насадка для очистки</b>                      Для очистки пола и машины                      подходит для: SPA 1000, SPA 1100, SPA 1101, SPA 1700 D, SPA 1701 W, SPA 1702 W, SPA 2000 D, SPA 2001 D, SPA 2001 W, SPA 2002 D, SPA 2002 W, SPA 1200</p>	0913031270
Переходные кольца		
		№ для заказа
	<p><b>Переходное кольцо</b>                      Для соединения с универсальным переходником или для разветвления                      Стандартное оснащение всех устройств удаления опилок                      подходит для: SPA 1000, SPA 1100, SPA 1101, SPA 1700 D, SPA 1701 W, SPA 1702 W, SPA 2000 D, SPA 2001 D, SPA 2001 W, SPA 2002 D, SPA 2002 W, SPA 1200</p>	0913031300*
	<p><b>Переходная втулка</b>                      Требуется для подключения пылеуловителя к машинам Magnum TK 1066 и TKU 225</p>	630841000*

\* Розничная упаковка

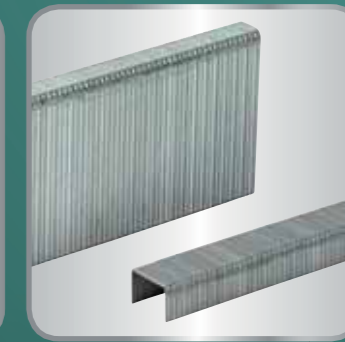

## Прочие электроинструменты



Технические характеристики	Технический фен H 16-500	Технический фен HE 20-600	Технический фен HE 23-650 Control
Расход воздуха	240 / 450 l/min	150 / 300 / 500 l/min	150 - 250 / 150 - 500 / 500 l/min
Количество ступеней регулировки количества воздуха	2	3	плавно
Температура воздуха	300 / 500 °C	50 / 50 - 600 °C	50 / 50 - 650 °C
Количество ступеней регулировки температуры воздуха	2	плавно	плавно
Номинальная потребляемая мощность	1.600 W	2.000 W	2.300 W
Вес без сетевого кабеля	0,6 kg	0,7 kg	0,9 kg
Длина кабеля	2,2 m	2,2 m	4 m

№ для заказа	601650	602060	602365
--------------	--------	--------	--------

Преимущества изделия

- Быстрая и простая настройка температуры при помощи колёсика регулятора
- Особенно подходит для термочувствительных материалов благодаря точной регулировке расхода воздуха и температуры
- Эффективная работа благодаря предварительно настроенным, адаптируемым программам
- Широкий спектр применения: снятие лакового покрытия, придание формы, сжатие, сварка и многое другое
- Высококачественный керамический нагреватель, мощный двигатель и оптимальное охлаждение инструмента для длительного срока службы
- Удобство в обращении благодаря эргономичному дизайну и рукоятке с противоскользящей поверхностью с эластичной накладкой Softgrip
- Безопасное стационарное использование благодаря большой нескользящей опорной поверхности

Насадки		№ для заказа
	<b>Широкое сопло 50 мм</b> ■ Для просушки и для удаления старой краски подходит для H 16-500, HE 20-600, HE 23-650 Control, H 1600, HE 2000, HE 2300 Control	630001000*
	<b>Широкое сопло 75 мм</b> ■ Для удаления старой краски на больших площадях подходит для H 16-500, HE 20-600, HE 23-650 Control, H 1600, HE 2000, HE 2300 Control	630002000*
	<b>Струйное сопло 75 мм</b> ■ Для удаления старой краски на оконных рамах, нанесения и снятия воска с лыж подходит для H 16-500, HE 20-600, HE 23-650 Control, H 1600, HE 2000, HE 2300 Control	630003000*
	<b>Рефлекторная насадка</b> ■ Для нагрева пластмассовых труб перед гибкой; для горячей запрессовки термоусадочных шлангов (например, на концах кабелей) подходит для H 16-500, HE 20-600, HE 23-650 Control, H 1600, HE 2000, HE 2300 Control	630004000*
	<b>Редукционное сопло 20 мм</b> ■ Для точного нагрева, например, мест пайки и сварки подходит для H 16-500, HE 20-600, HE 23-650 Control, H 1600, HE 2000, HE 2300 Control	630002000*
	<b>Редукционное сопло 9 мм</b> ■ Для установки щелевой насадки 630006000 и сварочной насадки 630007000. Подходит также для точечного нагревания (например, места пайки при выпайвании) ■ Только для технического фена с электронным управлением подходит для HE 20-600, HE 23-650 Control, HE 2000, HE 2300 Control	630005000*
	<b>Щелевая насадка</b> ■ Для сварки внахлестку пластин и пленок из ПВХ ■ Для крепления насадки требуется редукционное сопло 630005000 ■ Только для технического фена с электронным управлением подходит для HE 20-600, HE 23-650 Control, HE 2000, HE 2300 Control	630006000*
	<b>Сварочная насадка</b> ■ Для переработки сварочной полимерной проволоки (диаметр до 5 мм!) ■ Для крепления сварочной насадки требуется редукционное сопло 630005000 ■ Только для технического фена с электронным управлением подходит для HE 20-600, HE 23-650 Control, HE 2000, HE 2300 Control	630007000*

\* Розничная упаковка



Технические характеристики	Скобозабиватель Ta E 2019	Скобозабиватель Ta E 3030	Скобозабиватель Ta M 3034
Макс. последовательность ударов	20 /min	20 /min	20 /min
Длина скобы (ширина 4 мм)	12 - 18 mm	18 - 30 mm	18 - 30 mm
Длина скобы (ширина 10 мм)	8 - 18 mm	-	-
Длина скобы из плоской проволоки (ширина 10 мм)	8 - 14 mm	-	-
Длина гвозди	19 mm	16 - 30 mm	16 - 30 mm
Вес без сетевого кабеля	1,4 kg	1,8 kg	1,8 kg
Длина кабеля	2,6 m	2,6 m	4 m

## Объем поставки

№ для заказа	602019	603030	603034
Универсальный магазин для всех применяемых скоб и гвоздей	■		
Магазин для скоб шириной 4 мм (длиной до 30 мм) и гвоздей длиной 16-30 мм		■	■
3 торцовые пластины	■		
Резиновый защитный башмак		■	■

## Преимущества изделия

- Подходит также для работы со скобами из плоской проволоки
- Возможность добивания не полностью забитых скоб/гвоздей
- Возможность добивания не полностью забитых скоб/гвоздей
- Для работы со скобами, гвоздями, скобами для вагонки и пазовыми захватами
- Регулирование силы удара для установки глубины забивания
- Выступ с пазом для точной установки скобозабивателя
- Защита от случайного срабатывания удара
- Возможность добивания не полностью забитых скоб/гвоздей
- Защитный башмак из резины для предотвращения вмятин
- Полное забивание скоб благодаря ударной установке многократного действия с электронным управлением
- Защитный башмак из резины для предотвращения вмятин

## Скобы тип 4, ширина 4 мм



- Скобы с узкой спинкой для крепления панелей и деревянных профилей

Ширина мм	Длина мм	Нержавеющий	Подходит для	Товарная единица	№ для заказа
4	12		Ta E 2019	2.000	630901000*
4	15		Ta E 2019	2.000	630902000*
4	18		Ta E 2019, Ta E 3030, Ta M 3034	2.000	630903000*
4	18	■	Ta E 2019, Ta E 3030, Ta M 3034	2.000	630909000*
4	23		Ta E 3030, Ta M 3034	2.000	630904000*
4	26		Ta E 3030, Ta M 3034	2.000	630905000*
4	26	■	Ta E 3030, Ta M 3034	2.000	630910000*
4	30		Ta E 3030, Ta M 3034	2.000	630906000*

## Скобы тип 53, ширина 10 мм



- Скобы из тонкой проволоки для крепления тканей

Ширина мм	Длина мм	Подходит для	Товарная единица	№ для заказа
10	8	Ta E 2019	1.000	630570000*
10	10	Ta E 2019	1.000	630571000*
10	12	Ta E 2019	1.000	630572000*
10	14	Ta E 2019	1.000	630573000*
10	18	Ta E 2019	1.000	630574000*

## Скобы из плоской проволоки тип 53 F, ширина 10 мм



- Скобы из плоской проволоки для крепления пленки

Ширина мм	Длина мм	Подходит для	Товарная единица	№ для заказа
10	8	Ta E 2019	2.000	630576000*
10	10	Ta E 2019	2.000	630577000*
10	14	Ta E 2019	2.000	630578000*

## Гвозди



- Гвозди для крепления декоративных планок и других деревянных элементов

Длина мм	Подходит для	Товарная единица	№ для заказа
16	Ta E 3030, Ta M 3034	1.000	630592000*
19	Ta E 2019, Ta E 3030, Ta M 3034	1.000	630593000*
25	Ta E 3030, Ta M 3034	1.000	630907000*
30	Ta E 3030, Ta M 3034	1.000	630908000*

## Резиновый защитный башмак



- Резиновый защитный башмак  
В качестве запчасти для скобозабивателей Ta E 3030, Ta M 3034

№ для заказа  
631053000

\* Розничная упаковка



Технические характеристики	Клеевой пистолет KE 3000
Диаметр клеевого карандаша	11 mm
Макс. эффективность клея	18 g/min
Время нагревания	прибл. 6 мин
Температура обработки	прибл. 200 °C
Вес без сетевого кабеля	0,25 kg
Длина кабеля	1,9 m

**Объем поставки**

№ для заказа	618121
Стержень плавкого клея (длина 200 мм, прозрачный)	■

**Преимущества изделия**

- Универсальное применение при горячем склеивании древесины, пластмассы, картона, стекла, керамики, камня, текстиля, пробковой коры, кожи, металла и т. д.
- Подходит также для уплотнения и заполнения щелей, а также для ремонта с применением плавких клеев
- Точное дозирование благодаря механической подаче клея
- Оптимальная обработка клея нагревательным элементом на основе ПТК для постоянной температуры
- Проволочная скоба и опорная поверхность корпуса для безопасной установки после использования
- Аккуратная работа без подтекания через насадку с шаровым запором

**Стержни с плавким клеем, светло-желтые**



- Для склеивания древесины, картона, кожи и т.д. (прочное клеевое соединение после непродолжительного времени прижимания)
- Время до схватывания клея при толщине нанесенного на поверхность деревянной заготовки слоя 3 мм при 20 °C

Цвет	Время до схватывания клея сек	Вес кг	№ для заказа
Светло-желтый	прибл. 25	0,5	630887000*
Светло-желтый	прибл. 25	20	630891000

**Стержни с плавким клеем, прозрачные**



- Также подходят для склеивания полимерных материалов (таких как полистирол, полиэфир, полиамид), тканей и т. д. (эластичные, жесткие клеевые соединения)

Цвет	Время до схватывания клея сек	Вес кг	№ для заказа
Прозрачный	прибл. 35	0,5	630886000*
Прозрачный	прибл. 35	20	630889000

**Комплект дополнительных сопел**



- Состоит из резьбовой втулки и 2 насадок (насадка для швов и круглая насадка) для ввинчивания в резьбовую втулку

№ для заказа

630885000\*

\* Розничная упаковка



# Измерительная техника



# Лазерные дальномеры

Измерение с точностью до миллиметра одним нажатием кнопки: удобные в эксплуатации лазерные дальномеры Metabo позволяют быстро и точно измерять расстояния на строительной площадке, экономя ваше время и деньги. В вашем распоряжении множество функций для различных видов работ. Кроме измерения длины, ширины и высоты помещений вы сможете на основании комбинации полученных данных рассчитывать, к примеру, длины участков, объемы или площади. Это позволит вам в кратчайшие сроки определить предполагаемый расход материалов и быстро составить предложение.

Функция	Сферы применения	Функция	Сферы применения
<b>Длина</b> Определение расстояния путем одного измерения	<ul style="list-style-type: none"> <li>Длина помещения</li> </ul>	<b>Площадь</b> Определение площади путем двух измерений	<ul style="list-style-type: none"> <li>Вычисление площади, например, для расчета расхода краски</li> <li>Составление плана (чертежа)</li> </ul>
<b>Объем</b> Определение объема путем трех измерений	<ul style="list-style-type: none"> <li>Проектирование систем отопления/кондиционирования</li> </ul>	<b>Непрерывное измерение (отслеживание)</b> Непрерывное измерение, например, с целью контроля положений	<ul style="list-style-type: none"> <li>Маркировка сварных точек</li> <li>Расстановка/размещение мебели</li> </ul>
<b>Минимальное расстояние</b> Непрерывное измерение для определения наименьшего расстояния между двумя точками	<ul style="list-style-type: none"> <li>Установка дверей / окон</li> </ul>	<b>Максимальное расстояние</b> Непрерывное измерение для определения наибольшего расстояния между двумя точками (например, наибольшая диагональ)	<ul style="list-style-type: none"> <li>Проверка прямоугольности помещения (по диагоналям)</li> </ul>
<b>Пифагор 1</b> Определение расстояния (высоты) путем двух вспомогательных измерений	<ul style="list-style-type: none"> <li>Окна</li> <li>Стены</li> </ul>	<b>Пифагор 2</b> Определение расстояния (высоты/ширины) путем трех вспомогательных измерений	<ul style="list-style-type: none"> <li>Окна</li> <li>Стены</li> <li>Строения (установка лесов)</li> </ul>

Какой лазерный дальномер подходит для вашей сферы применения?

Функция	Длина	Площадь	Объем	Непрерывное измерение
LD 30	■	■	■	■
LD 60	■	■	■	■

Функция	Минимальное расстояние	Максимальное расстояние	Пифагор 1	Пифагор 2
LD 30	■	■	■	■
LD 60	■	■	■	■

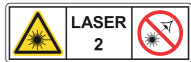

Технические характеристики	Лазерный дальномер LD 30	Лазерный дальномер LD 60
Класс лазерного излучателя	2	2
Длина волны	635 nm	635 nm
Мощность светового излучения	< 1 mW	< 1 mW
Диапазон измерения	0,2 - 30 m	0,05 - 60 m
Точность измерения	± 3 mm	± 1,5 mm
Количество измерений от одного заряда батареи	5.000	5.000
Класс защиты IP	IP 54	IP 40
Вес (с батареями)	0,1 kg	0,11 kg
Функции лазера	измерение длины, площади и объема; непрерывное измерение (отслеживание)	измерение длины, площади и объема; непрерывное измерение (отслеживание); два варианта измерения по теореме Пифагора; измерение минимального/максимального расстояния
<b>Объем поставки</b>		
№ для заказа	606162	606163
Поясная сумка	■	■
2 батареи AAA 1,5 В (LR03)	■	■

**Преимущества изделия**

- ЖК-дисплей с большими цифрами для хорошей видимости
- ЖК-дисплей с подсветкой для хорошей видимости даже при плохом освещении
- Звуковой сигнал после измерения для предотвращения ошибок
- Гибкость в применении за счет переключения базы измерения (передний/задний торец)
- Быстрота измерения и простота управления
- Сертифицирован согласно ISO 16331-1: гарантированное качество и точность измерения в указанном диапазоне
- Портативный и надежный прибор в ударопрочном корпусе с мягкой оболочкой
- Экономия энергии благодаря автоматическому отключению

01  
02  
03  
04  
05  
06  
07  
08  
09  
10  
11  
12  
13  
14  
15

# Точечные и линейные лазеры

Первым шагом к безупречной внутренней отделке являются точные измерения. Точечные и линейные лазеры от Metabo позволяют производить измерения на строительной площадке точно и чисто. Компактные приборы облегчают рабочие процессы, позволяя экономить время и деньги, повышают производительность труда. Прочные измерительные приборы проецируют вертикальные и горизонтальные линии или точки отвеса на стену, потолок и пол. Всего одним нажатием кнопки, в вертикальной плоскости создается контур гипсокартонной стены с практически полным охватом 360° или лазерные линии на полу под прямым углом, длиной до 15 метров, которые облегчают укладку кафельной плитки. Наши надежные точечные и линейные лазерные приборы в брызгозащитном исполнении станут идеальными помощниками на стройплощадке.

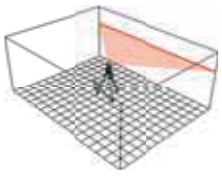
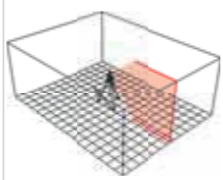
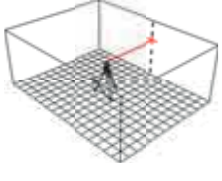
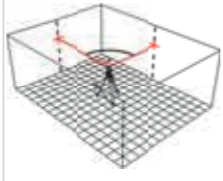
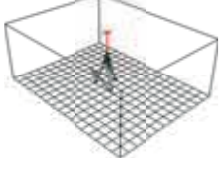
Функция	Сферы применения	Функция	Сферы применения
<b>Линия горизонтальная</b>	 <p>Лазер переносит горизонтальную линию на стену</p> <ul style="list-style-type: none"> <li>Нивелирование по горизонтали:                             <ul style="list-style-type: none"> <li>Укладка кафельного фартука</li> <li>Подвесные потолки</li> <li>Выставление окон по высоте</li> <li>Монтаж кухонной мебели</li> </ul> </li> </ul>	<b>Линия вертикальная</b>	 <p>Лазер проецирует вертикальную линию на стену, пол и потолок</p> <ul style="list-style-type: none"> <li>Нивелирование по вертикали:                             <ul style="list-style-type: none"> <li>Установка простенков/перегородок</li> <li>Прокладка кабельных каналов</li> <li>Оклейка обоями</li> </ul> </li> </ul>
<b>Функция точки</b>	 <p>Лазерный луч проецируется на поверхность в виде точки</p> <ul style="list-style-type: none"> <li>Позиционирование простенков/перегородок</li> <li>Монтаж автомобильных навесов</li> <li>Нанесение разметки</li> </ul>	<b>прямой угол (90°)</b>	 <p>Лазерные лучи выходят под углом 90°</p> <ul style="list-style-type: none"> <li>Создание и перенос кафельного фартука</li> <li>Проверка прямых углов в помещении</li> <li>Нанесение разметки</li> </ul>
<b>Функция отвеса</b>	 <p>Лазер переносит определенную точку с пола на потолок</p> <ul style="list-style-type: none"> <li>Осветительные конструкции</li> <li>Монтаж лестниц</li> </ul>		



Какой точечный и линейный лазерный прибор подходит для вашей сферы применения?

Функция	Линия горизонтальная	Линия вертикальная	Функция точки	прямой угол (90°)	Функция отвеса
PL 5-30			■	■	■
BLL 2-15				■	
KLL 2-20	■	■			■
MLL 3-20	■	■		■	■



### Технические характеристики

	Точечный лазер PL 5-30	Лазер для укладки напольных покрытий BLL 2-15
Класс лазерного излучателя	2	2
Длина волны	635 nm	635 nm
Мощность светового излучения	< 1 mW	< 1 mW
Видимость лазерного луча в помещении	30 m	15 m
Точность нивелирования	± 0,3 mm/m	-
Диапазон самовыравнивания	± 4,5 °	-
Прямолинейность линий	-	± 0,3 mm/m
Точность угла 90°	± 0,2 mm/m	± 0,3 mm/m
Время работы от одного заряда батарей	20 h	20 h
Класс защиты IP	IP 54	IP 54
Вес (с батареями)	0,53 kg	0,34 kg
Функции лазера	функция проецирования точек, прямой угол (90°), функция отвеса	прямой угол (90°)
Количество линий	-	2
Количество точек	5	-
Штативный винт	1/4"	-

### Объем поставки

№ для заказа	606164	606165
Отражающая пластина	■	■
Поясная сумка	■	■
Настенное крепежное устройство	■	
3 батареи AA 1,5 В (LR6)	■	■

### Преимущества изделия

- Портативный и надежный прибор в ударопрочном корпусе с мягкой обложкой
- Самонивелирующийся благодаря маятниковой технологии
- Функция защиты, также при транспортировке: лазер поворачивается в U-образной раме на 360° для защиты лазерной оптики и маятника
- Выдвижная ножка для регулировки лазера по высоте согласно потребностям
- Разнообразные возможности использования лазера: на полу, установленным на штативе, путем крепления с помощью магнита на металлических предметах или посредством металлических проушин
- Использование редкоземельных магнитов с V-образным пазом для оптимального крепления на металлических предметах
- Средство решения проблем при проведении точных работ по укладке пола и при нанесении разметки любого размера
- Гибкость в проведении работ на плитке или ровной поверхности за счет переставляемого цоколя с позиционирующими захватами
- Идеальная форма для работы в углах помещений и для проверки перпендикулярности
- Лазерные линии не прерываются из-за имеющихся неровностей за счет приподнятой над полом лазерной оптики
- Точная работа с экономией времени непосредственно на лазерных линиях, что обеспечивает максимальную продуктивность
- Выровненный по углу 90° уровень для проверки горизонтального положения лазерного прибора
- Светодиодная индикация своевременно информирует о низком уровне заряда

### Системные компоненты

Принадлежности ➔ 485



**Технические характеристики**

**Линейный лазерный нивелир KLL 2-20**

**Мультилинейный лазерный нивелир MLL 3-20**

Класс лазерного излучателя	2	2
Длина волны	635 nm	635 nm
Мощность светового излучения	< 1 mW	< 1 mW
Видимость лазерного луча в помещении	20 m	20 m
Точность нивелирования	± 0,3 mm/m	± 0,3 mm/m
Диапазон самовыравнивания	± 4,5 °	± 4 °
Прямолинейность линий	± 0,2 mm/m	± 0,2 mm/m
Точность угла 90°	–	± 0,3 mm/m
Время работы от одного заряда батарей	20 h	10 h
Класс защиты IP	IP 54	IP 54
Вес (с батареями)	0,54 kg	0,98 kg
Функции лазера	горизонтальная линия, вертикальная линия, функция отвеса	горизонтальная линия, вертикальная линия, прямой угол (90°), функция отвеса
Количество линий	2	3
Количество точек	2	1
Штативный винт	1/4"	5/8"

**Объем поставки**

№ для заказа	606166	606167
Отражающая пластина	■	■
Поясная сумка	■	
Настенное крепежное устройство	■	■
Лазерные очки		■
3 батареи AA 1,5 В (LR6)	■	
4 батареи AA 1,5 В (LR6)		■
Кофр MetaLoc		■

**Преимущества изделия**

- При размещении непосредственно на стене создает практически 360° вертикальную линию
- Выдвижная ножка для регулировки лазера по высоте согласно потребностям
- Горизонтальная линия в диапазоне 360° для разметки, выравнивания и нивелирования в пределах всего помещения
- Точная ручная юстировка направления угла 90° вертикальных линий при сохранении положения точек отвеса
- Прочная алюминиевая головка корпуса для защиты горизонтальной лазерной оптики
- Выдвижная ножка для регулировки высоты, откидывается для непосредственной установки на швеллерном профиле
- Портативный и надежный прибор в ударопрочном корпусе с мягкой оболочкой
- Самонивелирующийся благодаря маятниковой технологии
- Функция защиты, также при транспортировке: лазер поворачивается в U-образной раме на 360° для защиты лазерной оптики и маятника
- Разнообразные возможности использования лазера: на полу, установленным на штативе, путем крепления с помощью магнита на металлических предметах или посредством металлических проушин
- Использование редкоземельных магнитов с V-образным пазом для оптимального крепления на металлических предметах
- Энергосберегающее включение и отключение отдельных лазерных линий
- Светодиодная индикация своевременно информирует о низком уровне заряда

**Системные компоненты**

Принадлежности → 485

	№ для заказа
 <p><b>Штатив строительный</b></p> <ul style="list-style-type: none"> <li>■ Многофункциональный строительный штатив из алюминия</li> <li>■ Идеально подходит для работ с высотными отметками</li> <li>■ Телескопические ножки с быстрой фиксацией и блокировкой</li> <li>■ Зубчатая рейка с метрической шкалой для точной регулировки высоты</li> <li>■ Съёмная головка штатива для удобной установки</li> <li>■ Устойчивое положение благодаря нескользящим резиновым ножкам</li> <li>■ Адаптер для подключения различных приборов</li> <li>■ Легко транспортировать благодаря ремню и сумке для переноски</li> </ul> <p>Рабочая высота: 74–192 см Рабочая высота с удлинительным элементом: до 265 см Соединительная резьба: 1/4" + 5/8" Вес: 5 кг</p>	628791000

	№ для заказа
 <p><b>Телескопическая стойка</b></p> <ul style="list-style-type: none"> <li>■ Изменяемое положение до 290 см</li> <li>■ Благодаря быстрой подаче зажимается нажатием кнопки</li> <li>■ Прорезиненные плиты обеспечивают использование на скатах крыши</li> <li>■ Идеально для лазерных измерительных устройств или строительных фонарей</li> </ul> <p>Грузоподъемность: до 60 кг Соединительная резьба: 1/4" + 5/8" Транспортная высота: 145 см Вес: 2,5 кг</p>	628790000

	№ для заказа
 <p><b>Крестовый суппорт</b></p> <ul style="list-style-type: none"> <li>■ Юстировка лазерных приборов в 4 направлениях с точностью до миллиметра</li> <li>■ Регулировка: 5 см влево/вправо, 10 см вперед/назад</li> <li>■ Расположение непосредственно на штативе</li> </ul> <p>Соединительная резьба: 1/4" + 5/8" Вес: 0,66 кг</p>	628792000

**Система M+: инструменты и принадлежности идеально согласованы между собой для достижения максимальной производительности.**

Инструменты и принадлежности Metabo оптимально согласовываются на этапе разработки и тестируются вместе. Ваше преимущество: максимальная производительность благодаря эффекту системы Metabo+.



**13**



**Компрессоры  
Пневматические  
инструменты  
Подготовка сжатого воздуха  
Распределение сжатого  
воздуха**



## Прочные, мощные, надежные: классы компрессоров Metabo.

Мы знакомы с различными требованиями к компрессорам и предлагаем для любого случая использования подходящую модель с индивидуальными преимуществами. У фирмы Metabo вы найдете именно тот компрессор, который подходит для ваших собственных требований. Наш ассортимент включает множество вариантов — от легких и маневренных базовых моделей класса Basic, удобных и мобильных класса Power и до чрезвычайно мощных компрессоров Mega для самых сложных условий эксплуатации. Все зависит от ваших потребностей.

**Ременный привод**  
для низкой частоты вращения  
и очень спокойного хода

**Высококачественный  
манометрический  
выключатель Condor**  
с регулятором давления  
и разгрузочным клапаном  
для облегчения пуска



**Длинная тяговая  
рукоятка**  
со встроенной  
намоткой кабеля

**Фильтр-редуктор  
с манометром и  
маслораспылителем**  
для регулирования рабочего  
давления в зависимости  
от условий эксплуатации и  
идеального качества воздуха

**Простой доступ**  
к сливу конденсата

**Прочные колеса и поворотные ролики**  
для оптимальной транспортировки и устойчивости благодаря стояночному тормозу

Mega 700-90 D



**Низкий вес и компактность:  
класс Basic**  
Компактные и легкие модели  
начального уровня для решения  
простых профессиональных  
задач



**Для тяжелых условий эксплуатации  
на стройке: класс Power**  
Компактные и мобильные поршневые  
компрессоры для гибкого использования  
при внутренней отделке и на  
стройплощадке благодаря большим  
колесам и возможности перемещения



**Мощные и удобные: класс Mega**  
Высокопроизводительные компрессоры  
с клиноременным приводом для  
профессионального использования в  
мастерской



### Технические характеристики

	Компрессор Basic 250-24 W OF	Компрессор Basic 250-24 W
Производительность всасывания	220 l/min	200 l/min
Производительность наполнения	120 l/min	110 l/min
Фактическая производительность (при 80 % от макс. давления)	100 l/min	95 l/min
Макс. давление	8 bar	8 bar
Номинальная потребляемая мощность	1,5 kW / 2 HP	1,5 kW / 2 HP
Макс. число оборотов	2.850 /min	2.850 /min
Размер ресивера	24 l	24 l
Уровень звукового давления (LpA)	82 dB(A)	81 dB(A)
Уровень звуковой мощности (LwA)	97 dB(A)	97 dB(A)
Размеры	620 x 340 x 580 mm	620 x 340 x 580 mm
Вес	24 kg	27 kg
Длина кабеля	1,5 m	1,5 m

### Объем поставки

№ для заказа	601532	601533
Универсальная быстроразъемная муфта	■	■
Обрезиненная рукоятка	■	■

### Преимущества изделия

- Безмасляный поршневой компрессор: простая транспортировка и сниженные затраты на обслуживание
- Поршневой компрессор с масляной смазкой
- Мощный и прочный компрессор для простого профессионального применения
- Для однофазного переменного тока
- Регулировка рабочего давления в зависимости от сферы применения при помощи редуктора с манометром
- Хорошие параметры холодного пуска благодаря манометрическому выключателю с разгрузочным клапаном
- Защита от перегрузок: предохраняет двигатель от перегрева
- Обрезиненные устойчивые колеса для мобильного использования
- Дополнительный манометр для индикации давления в ресивере
- Обрезиненная рукоятка для комфортного пользования
- 10-летняя гарантия на ресивер от сквозной коррозии

### Системные компоненты

Принадлежности → 525



**Технические характеристики**

	Компрессор Basic 250-50 W OF	Компрессор Basic 250-50 W	Компрессор Basic 280-50 W OF
Производительность всасывания	220 l/min	200 l/min	280 l/min
Производительность наполнения	120 l/min	110 l/min	140 l/min
Фактическая производительность (при 80 % от макс. давления)	100 l/min	95 l/min	130 l/min
Макс. давление	8 bar	8 bar	8 bar
Номинальная потребляемая мощность	1,5 kW / 2 HP	1,5 kW / 2 HP	1,7, kW / 2,5 HP
Макс. число оборотов	2.850 /min	2.850 /min	2.850 /min
Размер ресивера	50 l	50 l	50 l
Уровень звукового давления (LpA)	82 dB(A)	81 dB(A)	85 dB(A)
Уровень звуковой мощности (LwA)	97 dB(A)	97 dB(A)	97 dB(A)
Размеры	780 x 400 x 625 mm	780 x 400 x 625 mm	770 x 386 x 662 mm
Вес	29 kg	32 kg	30 kg
Длина кабеля	1,5 m	1,5 m	1,5 m

**Объем поставки**

№ для заказа	601535	601534	601529
Универсальная быстроразъемная муфта	■	■	■
Обрезиненная рукоятка	■	■	■

**Преимущества изделия**

- Безмасляный поршневой компрессор: простая транспортировка и сниженные затраты на обслуживание
- Не требуется проверка перед включением
- Мощный и прочный компрессор для простого профессионального применения
- Для однофазного переменного тока
- Регулировка рабочего давления в зависимости от сферы применения при помощи редуктора с манометром
- Хорошие параметры холодного пуска благодаря манометрическому выключателю с разгрузочным клапаном
- Защита от перегрузок: предохраняет двигатель от перегрева
- Обрезиненные устойчивые колеса для мобильного использования
- Дополнительный манометр для индикации давления в ресивере
- Обрезиненная рукоятка для комфортного пользования
- 10-летняя гарантия на ресивер от сквозной коррозии
- Поршневой компрессор с масляной смазкой
- Безмасляный поршневой компрессор: простая транспортировка и сниженные затраты на обслуживание
- Не требуется проверка перед включением

**Системные компоненты**

Принадлежности → 525



**Технические характеристики**

	Компрессор Power 180-5 W OF	Компрессор Power 250-10 W OF
Производительность всасывания	160 l/min	220 l/min
Производительность наполнения	90 l/min	120 l/min
Фактическая производительность (при 80 % от макс. давления)	75 l/min	100 l/min
Макс. давление	8 bar	10 bar
Номинальная потребляемая мощность	1,1, kW / 1,5 HP	1,5 kW / 2 HP
Макс. число оборотов	2.850 /min	2.850 /min
Размер ресивера	5 l	10 l
Уровень звукового давления (LpA)	82 dB(A)	84 dB(A)
Уровень звуковой мощности (LwA)	96 dB(A)	97 dB(A)
Размеры	370 x 395 x 286 mm	470 x 480 x 348 mm
Вес	16 kg	24 kg
Длина кабеля	4 m	4 m

**Объем поставки**

№ для заказа	601531	601544
Универсальная быстроразъемная муфта	■	
2 универсальные быстроразъемные муфты		■

**Преимущества изделия**

- Компактный передвижной поршневой компрессор для гибкого применения при внутренней отделке и на строительных объектах
- Переносной монтажный компрессор — идеален для забивания скоб и гвоздей, а также для опрессовки трубопроводов
- Для однофазного переменного тока
- Безмасляный поршневой компрессор: простая транспортировка и сниженные затраты на обслуживание
- Панель инструментов с манометрами с четкой индикацией давления в ресивере и рабочего давления
- Регулировка рабочего давления в зависимости от сферы применения при помощи редуктора с манометром
- Арматура и органы управления в трубной раме защищены и хорошо обозримы
- Возможность намотки кабеля
- Хорошие параметры холодного пуска благодаря манометрическому выключателю с разгрузочным клапаном
- Защита от перегрузок: предохраняет двигатель от перегрева
- Обрезиненные опорные стойки для оптимальной устойчивости
- Транспортировочные петли для безопасной и простой транспортировки на строительной площадке

**Системные компоненты**

Принадлежности → 525



Технические характеристики	Компрессор Power 280–20 W OF	Компрессор Power 400–20 W OF
Производительность всасывания	280 l/min	330 l/min
Производительность наполнения	150 l/min	200 l/min
Фактическая производительность (при 80 % от макс. давления)	140 l/min	185 l/min
Макс. давление	10 bar	10 bar
Номинальная потребляемая мощность	1,7 kW / 2,5 HP	2,2 kW / 3 HP
Макс. число оборотов	2.850 /min	1.400 /min
Размер ресивера	20 l	20 l
Уровень звукового давления (LpA)	83 dB(A)	78 dB(A)
Уровень звуковой мощности (LwA)	97 dB(A)	95 dB(A)
Размеры	580 x 600 x 500 mm	580 x 600 x 500 mm
Вес	40 kg	47 kg
Длина кабеля	4 m	4 m

## Объем поставки

№ для заказа	601545	601546
2 универсальные быстроразъемные муфты	■	■

## Преимущества изделия

- Компактный передвижной поршневой компрессор для гибкого применения при внутренней отделке и на строительных объектах
- Для однофазного переменного тока
- Безмасляный поршневой компрессор: простая транспортировка и сниженные затраты на обслуживание
- Регулировка рабочего давления в зависимости от сферы применения при помощи редуктора с манометром
- Арматура и органы управления в трубной раме защищены и хорошо обозримы
- Обрезиненные устойчивые колеса и рукоятка для мобильного использования
- Возможность намотки кабеля
- Хорошие параметры холодного пуска благодаря манометрическому выключателю с разгрузочным клапаном
- Защита от перегрузок: предохраняет двигатель от перегрева
- Обрезиненные опорные стойки для оптимальной устойчивости
- Возможность крепления и транспортировки для кофра Metaloc и других распространенных типов кофров
- Транспортировочные петли для безопасной и простой транспортировки на строительной площадке

- Очень низкий уровень шумов и вибраций
- Рассчитан на продолжительную эксплуатацию благодаря двигателю категории S1

## Системные компоненты

Принадлежности → 525



Технические характеристики	Компрессор Mega 400–50 W	Компрессор Mega 400–50 D
Производительность всасывания	400 l/min	400 l/min
Производительность наполнения	300 l/min	300 l/min
Фактическая производительность (при 80 % от макс. давления)	260 l/min	260 l/min
Макс. давление	10 bar	10 bar
Номинальная потребляемая мощность	2,2 kW / 3 HP	2,2 kW / 3 HP
Макс. число оборотов	1.050 /min	1.050 /min
Размер ресивера	50 l	50 l
Уровень звукового давления (LpA)	86 dB(A)	86 dB(A)
Уровень звуковой мощности (LwA)	93 dB(A)	93 dB(A)
Размеры	1.050 x 410 x 817 mm	1.050 x 410 x 817 mm
Вес	73 kg	73 kg
Длина кабеля	1,5 m	1,5 m

## Объем поставки

№ для заказа	601536	601537
3 универсальные муфты	■	■

## Преимущества изделия

- Для однофазного переменного тока
- Для трехфазного тока
- Мощный, надежный компрессор с клиноременной передачей для применения в сложных условиях
- Ременный привод для низкой частоты вращения и очень спокойного хода
- Поршневой компрессор с масляной смазкой
- Регулируемое рабочее давление, ориентированное на конкретное применение, и улучшенное качество воздуха благодаря фильтру-редуктору с манометром и маслораспылителем
- Хорошие параметры холодного пуска благодаря манометрическому выключателю с разгрузочным клапаном
- Дополнительный манометр для индикации давления в ресивере
- Защита от перегрузок: предохраняет двигатель от перегрева
- Панель инструментов с манометрами с четкой индикацией давления в ресивере и рабочего давления
- Большие, прорезиненные колеса для комфортной транспортировки
- Направляющие ролики со стояночным тормозом для высокой маневренности
- Возможность намотки кабеля
- Эргономичная, длинная рукоятка со встроенной намоткой кабеля
- 10-летняя гарантия на ресивер от сквозной коррозии

## Системные компоненты

Принадлежности → 525





Технические характеристики	Компрессор Mega 350-50 W	Компрессор Mega 350-100 W	Компрессор Mega 350-100 D	Компрессор Mega 350-150 D
Производительность всасывания	320 l/min	320 l/min	320 l/min	320 l/min
Производительность наполнения	250 l/min	250 l/min	250 l/min	250 l/min
Фактическая производительность (при 80 % от макс. давления)	220 l/min	220 l/min	220 l/min	220 l/min
Макс. давление	10 bar	10 bar	10 bar	10 bar
Номинальная потребляемая мощность	2,2 kW / 3 HP	2,2 kW / 3 HP	2,2 kW / 3 HP	2,2 kW / 3 HP
Макс. число оборотов	1.350 /min	1.350 /min	1.350 /min	1.350 /min
Размер ресивера	50 l	90 l	90 l	150 l
Уровень звукового давления (LpA)	86 dB(A)	86 dB(A)	86 dB(A)	86 dB(A)
Уровень звуковой мощности (LwA)	93 dB(A)	93 dB(A)	93 dB(A)	93 dB(A)
Размеры	880 x 490 x 780 mm	1.000 x 410 x 900 mm	1.000 x 410 x 900 mm	1.380 x 420 x 950 mm
Вес	52 kg	69 kg	69 kg	85 kg
Длина кабеля	1,5 m	1,5 m	1,5 m	1,5 m

**Объем поставки**

№ для заказа	601589	601538	601539	601587
2 универсальные муфты	■			
3 универсальные муфты		■	■	■

**Преимущества изделия**

- Для однофазного переменного тока
- Регулировка рабочего давления в зависимости от сферы применения при помощи редуктора с манометром
- Обрезиненные опорные стойки для оптимальной устойчивости
- Мощный, надежный компрессор с клиноременной передачей для применения в сложных условиях
- Ременный привод для низкой частоты вращения и очень спокойного хода
- Поршневой компрессор с масляной смазкой
- Хорошие параметры холодного пуска благодаря манометрическому выключателю с разгрузочным клапаном
- Дополнительный манометр для индикации давления в ресивере
- Защита от перегрузок: предохраняет двигатель от перегрева
- Обрезиненные устойчивые колеса и рукоятка для мобильного использования
- 10-летняя гарантия на ресивер от сквозной коррозии

**Системные компоненты**

Принадлежности → 525



Технические характеристики	Компрессор Mega 550-90 D	Компрессор Mega 700-90 D
Производительность всасывания	510 l/min	650 l/min
Производительность наполнения	395 l/min	520 l/min
Фактическая производительность (при 80 % от макс. давления)	360 l/min	450 l/min
Макс. давление	11 bar	11 bar
Номинальная потребляемая мощность	3 kW / 4 HP	4 kW / 5,5 HP
Макс. число оборотов	1.400 /min	1.400 /min
Размер ресивера	90 l	90 l
Уровень звукового давления (LpA)	87 dB(A)	88 dB(A)
Уровень звуковой мощности (LwA)	96 dB(A)	97 dB(A)
Размеры	1.126 x 490 x 917 mm	1.188 x 520 x 1.110 mm
Вес	103 kg	119 kg
Длина кабеля	1,5 m	1,5 m

**Объем поставки**

№ для заказа	601540	601542
3 универсальные муфты	■	■

**Преимущества изделия**

- Устройство дополнительного охлаждения для снижения образования конденсата
- Мощный, надежный компрессор с клиноременной передачей для применения в сложных условиях
- Ременный привод для низкой частоты вращения и очень спокойного хода
- Двухступенчатое сжатие для увеличения производительности и срока эксплуатации
- Для трехфазного тока
- Регулируемое рабочее давление, ориентированное на конкретное применение, и улучшенное качество воздуха благодаря фильтру-редуктору с манометром и маслораспылителем
- Хорошие параметры холодного пуска благодаря манометрическому выключателю с разгрузочным клапаном
- Дополнительный манометр для индикации давления в ресивере
- Защита от перегрузок: предохраняет двигатель от перегрева
- Смазываемый маслом 2-цилиндровый поршневой компрессор для большого количества подачи воздуха
- Панель инструментов с манометрами с четкой индикацией давления в ресивере и рабочего давления
- Большие, прорезиненные колеса для комфортной транспортировки
- Направляющие ролики со стояночным тормозом для высокой маневренности
- Возможность намотки кабеля
- Эргономичная, длинная рукоятка со встроенной намоткой кабеля
- 10-летняя гарантия на ресивер от сквозной коррозии

**Системные компоненты**

Принадлежности → 525



Технические характеристики	Компрессор Mega 520–200 D	Компрессор Mega 580–200 D	Компрессор Mega 650–270 D
Производительность всасывания	490 l/min	510 l/min	650 l/min
Производительность наполнения	370 l/min	395 l/min	520 l/min
Фактическая производительность (при 80 % от макс. давления)	320 l/min	360 l/min	450 l/min
Макс. давление	10 bar	11 bar	11 bar
Номинальная потребляемая мощность	3 kW / 4 HP	3 kW / 4 HP	4 kW / 5,5 HP
Макс. число оборотов	1.300 /min	1.400 /min	1.400 /min
Размер ресивера	200 l	200 l	270 l
Уровень звукового давления (LpA)	89 dB(A)	87 dB(A)	88 dB(A)
Уровень звуковой мощности (LwA)	96 dB(A)	96 dB(A)	97 dB(A)
Размеры	1.500 x 450 x 960 mm	1.430 x 550 x 1.010 mm	1.530 x 600 x 1.160 mm
Вес	131 kg	136 kg	170 kg
Длина кабеля	1,5 m	1,5 m	1,5 m

**Объем поставки**

№ для заказа	601541	601588	601543
3 универсальные муфты	■	■	■

**Преимущества изделия**

- Двухступенчатое сжатие для увеличения производительности и срока эксплуатации
- Двухступенчатое сжатие для увеличения производительности и срока эксплуатации
- Устройство дополнительного охлаждения для снижения образования конденсата
- Мощный, надежный компрессор с клиноременной передачей для применения в сложных условиях
- Ременный привод для низкой частоты вращения и очень спокойного хода
- Для трехфазного тока
- Регулировка рабочего давления в зависимости от области применения при помощи фильтра-редуктора с манометром
- Хорошие параметры холодного пуска благодаря манометрическому выключателю с разгрузочным клапаном
- Дополнительный манометр для индикации давления в ресивере
- Защита от перегрузок: предохраняет двигатель от перегрева
- Смазываемый маслом 2-цилиндровый поршневой компрессор для большого количества подачи воздуха
- Обрезиненные устойчивые колеса и рукоятка для мобильного использования
- 10-летняя гарантия на ресивер от сквозной коррозии

**Системные компоненты**

Принадлежности → 525



Технические характеристики	Пневматический ударный гайковерт DSSW 360 Set 1/2"
Рабочее давление	6,2 bar
Расход воздуха	6 l/s
Крепление под квадрат	1/2"
Крутящий момент при откручивании	360 Nm
Вес	2 kg

**Объем поставки**

№ для заказа	604118
Вставной ниппель 1/4" EURO	■
Вставной ниппель 1/4" ARO/Orion	■
Вставной ниппель 1/4" ISO	■
Штуцер для шлангов 10 мм и шланговый зажим согл. ISO 11148	■
10 торцовых ключей (10, 11, 13, 14, 17, 19, 21, 22, 24, 27 мм)	■
Пластиковый кофр	■
Флакон масла	■
Удлинитель	■

**Преимущества изделия**

- Долговечный ударный механизм
- Для привинчивания колесных болтов на легковых автомобилях, при монтаже и ремонте
- Прочный ударный гайковерт для смены шин, ремонта и монтажа
- Для универсального применения: крутящий момент при откручивании 360 Нм
- Эргономичная обрезиненная рукоятка для удобства и работы без усталости
- Воздухоотвод через рукоятку
- Изменение направления вращения вправо/влево с помощью кнопки
- Три варианта настройки момента затяжки

**Системные компоненты**

Принадлежности → 502



НОВИНКА



Технические характеристики	Пневматический ударный гайковерт DSSW 500-1/2" C	Пневматический ударный гайковерт DSSW 930-1/2"
Рабочее давление	6,2 bar	6,2 bar
Расход воздуха	7 l/s	9 l/s
Крепление под квадрат	1/2"	1/2"
Крутящий момент при откручивании	500 Nm	930 Nm
Вес	1,2 kg	1,8 kg

**Объем поставки**

№ для заказа	601590	601549
Вставной ниппель 1/4" EURO	■	■
Вставной ниппель 1/4" ARO/Orion	■	■
Вставной ниппель 1/4" ISO	■	■
Штуцер для шлангов 10 мм и шланговый зажим согл. ISO 11148	■	■
Флаконт масла	■	■

**Преимущества изделия**

- 4 ступени момента затяжки для различных резьбовых соединений
- Универсальное применение для закручивания болтов крепления колес легковых автомобилей, для выполнения монтажных и ремонтных работ
- Малогабаритный и легкий для удобной работы даже в труднодоступных местах
- Эргономичный корпус из композиционного материала: теплоизолированный, не скользкий, с низкой вибрацией для комфортной работы
- Эргономичное переключение направления вращения вправо/влево при помощи комфортного управления одной рукой
- Удобный для пользователя воздухоотвод через рукоятку предотвращает завихрение пыли в рабочей зоне
- Долговечный двойной ударный механизм

**Системные компоненты**

Принадлежности → 502



Технические характеристики	Пневматический ударный гайковерт DSSW 1690-3/4"	Пневматический ударный гайковерт DSSW 2440-1"
Рабочее давление	6,2 bar	6,2 bar
Расход воздуха	10,5 l/s	13 l/s
Крепление под квадрат	3/4"	1"
Крутящий момент при откручивании	1.690 Nm	2.440 Nm
Вес	3,5 kg	7,3 kg

**Объем поставки**

№ для заказа	601550	601551
Вставной ниппель 1/2" EURO		■
Вставной ниппель 1/2" ARO/Orion		■
Вставной ниппель 1/2" ISO		■
Вставной ниппель 3/8" EURO	■	
Вставной ниппель 3/8" ARO/Orion	■	
Вставной ниппель 3/8" ISO	■	
Штуцер для шлангов 10 мм и шланговый зажим согл. ISO 11148	■	■
Флаконт масла	■	■







**Преимущества изделия**

- Универсальное применение для закручивания болтов крепления колес легковых автомобилей и автомобилей-фургонов, для выполнения монтажных и ремонтных работ
- Малогабаритный и легкий для удобной работы даже в труднодоступных местах
- Эргономичный корпус из композиционного материала: теплоизолированный, не скользкий, с низкой вибрацией для комфортной работы
- Эргономичное переключение направления вращения вправо/влево при помощи комфортного управления одной рукой
- Удобный для пользователя воздухоотвод через рукоятку предотвращает завихрение пыли в рабочей зоне
- Три ступени момента затяжки для различных резьбовых соединений
- Долговечный двойной ударный механизм
- Большая дуговая рукоятка для эргономичной работы
- Удлиненный приводной шпindel для работ на глубоких ободьях
- Надежный и мощный ударный гайковерт для самых тяжелых работ по обслуживанию грузовых автомобилей

**Системные компоненты**

Принадлежности → 502

01  
02  
03  
04  
05  
06  
07  
08  
09  
10  
11  
12  
13  
14  
15

Принадлежности для ударных гайковертов, гайковертов с трещоткой		№ для заказа
	<b>Набор торцевых головок 1/2" (10 шт.)</b> Состоит из 10 торцевых головок (10, 11, 12, 13, 15, 17, 19, 21, 22, 24 мм)	628831000
	<b>Набор торцевых головок 1/2" (3 шт.)</b> Состоит из 3 торцевых головок (17, 19, 21 мм) Для алюминиевых колесных дисков в удлиненном исполнении	628833000
	<b>Удлинитель для торцевых головок 1/2", ударопрочный</b> Общая длина 150 мм	628832000
	<b>Набор торцевых головок 3/4" (8 шт.)</b> Состоит из 8 торцевых головок (21, 22, 24, 26, 27, 28, 30, 32 мм)	628834000
	<b>Набор торцевых головок 1" (8 шт.)</b> Состоит из 8 торцевых головок (24, 27, 30, 32, 33, 34, 36, 38 мм) Удлиненное исполнение	628835000
	<b>Настенный держатель</b> Нагрузка 15 кг Подходит для пневматических инструментов, ударных гайковертов 3/8", 1/2" и 3/4" и принадлежностей	628848000



**Технические характеристики**

**Пневматический гайковерт с трещоткой DRS 68 Set 1/2"**

Рабочее давление	6,2 bar
Расход воздуха	220 l/min
Крепление под квадрат	1/2"
Число оборотов	175 /min
Крутящий момент при откручивании	68 Nm
Вес	1,2 kg

**Объем поставки**

№ для заказа	604119
Вставной ниппель 1/4" EURO	■
Вставной ниппель 1/4" ARO/Orion	■
Вставной ниппель 1/4" ISO	■
7 торцевых ключей (9, 10, 11, 13, 14, 17, 19 мм)	■
Пластиковый кофр	■
Флакон масла	■
Удлинитель 75 мм	■
Карданное соединение	■

**Преимущества изделия**

- Эргономичное переключение направления вращения
- Простая регулировка направления вращения на головке с трещоткой
- Компактная конструкция
- Для всех работ по завинчиванию: например, ремонт легковых машин, стальные конструкции и т. д.
- Эргономичный, частично обрезиненный корпус: теплоизолированный, не скользкий, с низкой вибрацией для комфортной работы
- Встроенный регулятор числа оборотов
- Поворотный воздухоотвод на боковой стороне корпуса

**Системные компоненты**

Принадлежности → 502

01

02

03

04

05

06

07

08

09

10

11

12

13

14

15



Технические характеристики	Пневматический гайковерт с трещоткой DRS 35-1/4"	Пневматический гайковерт с трещоткой DRS 95-1/2"
Рабочее давление	6,2 bar	6,2 bar
Расход воздуха	390 l/min	450 l/min
Крепление под квадрат	1/4"	1/2"
Число оборотов	270 /min	160 /min
Крутящий момент при откручивании	35 Nm	95 Nm
Вес	0,53 kg	1,2 kg

**Объем поставки**

№ для заказа	601552	601553
Вставной ниппель 1/4" EURO	■	■
Вставной ниппель 1/4" ARO/Orion	■	■
Вставной ниппель 1/4" ISO	■	■
Флаконт масла	■	■

**Преимущества изделия**

- Малогабаритный и легкий для удобной работы даже в труднодоступных местах
- Эргономичный корпус из композиционного материала: теплоизолированный, не скользкий, с низкой вибрацией для комфортной работы
- Удобный для пользователя воздухоотвод через рукоятку предотвращает завихрение пыли в рабочей зоне
- Удобный для пользователя поворотный воздухоотвод: без завихрений пыли в рабочей зоне
- Отлично подходит для всех задач автосервиса
- Универсальное применение для любых работ с резьбовыми соединениями
- Эргономичное переключение направления вращения
- Обрезиненная рукоятка для эргономичной и неустойчивой работы
- Мощный планетарный редуктор для длительного срока службы и оптимальной передачи усилия

**Системные компоненты**

Принадлежности → 502



Технические характеристики	Пневматический шуруповерт DS 14	Технические характеристики	Пневматическая дрель DB 10
Рабочее давление	6,2 bar	Рабочее давление	6,2 bar
Расход воздуха	340 l/min	Расход воздуха	360 l/min
Число оборотов	1.800 /min	Число оборотов	1.800 /min
Крутящий момент при откручивании	5 - 14 Nm	Диапазон зажима сверлильного патрона	3 - 10 mm
Вес	1,2 kg	Вес	1,2 kg

**Объем поставки**

№ для заказа	604117
Вставной ниппель 1/4" EURO	■
Вставной ниппель 1/4" ARO/Orion	■
Вставной ниппель 1/4" ISO	■
Флаконт масла	■

**Преимущества изделия**

- Компактный шуруповерт для монтажных работ
- Эргономичная обрезиненная рукоятка для удобства и работы без усталости
- эргономичное переключение направления вращения
- В форме пистолета
- Регулируемый крутящий момент от 5 до 14 Нм
- Держатель инструментальных насадок для удобной смены инструмента одной рукой
- Воздухоотвод через рукоятку

**Системные компоненты**

Принадлежности → 310

**Объем поставки**

№ для заказа	604120
Вставной ниппель 1/4" EURO	■
Вставной ниппель 1/4" ARO/Orion	■
Вставной ниппель 1/4" ISO	■
Флаконт масла	■

**Преимущества изделия**

- Эргономичная обрезиненная рукоятка для удобства и работы без усталости
- Быстрое выполнение работ за счет высокой частоты вращения 1800 об/мин
- Эргономичное переключение направления вращения
- Воздухоотвод через рукоятку

**Системные компоненты**

Принадлежности → 252



**Технические характеристики**

**Пневматический отбойный молоток DMH 30 Set**

**Пневматический отбойный молоток DMH 290 Set**

Рабочее давление	6.2 bar	6.2 bar
Расход воздуха	280 l/min	330 l/min
Держатель инструментальных насадок	Шестигранный хвостовик 10 мм	Шестигранный хвостовик 10 мм
Число ударов	3.000 /min	2.900 /min
Вес	2 kg	1,7 kg

**Объем поставки**

№ для заказа	604115	601561
Вставной ниппель 1/4" EURO	■	■
Вставной ниппель 1/4" ARO/Orion	■	■
Вставной ниппель 1/4" ISO	■	■
Штуцер для шлангов 10 мм и шланговый зажим согл. ISO 11148	■	■
4 зубила	■	■
3 зубила	■	■
Быстрозажимная пружина	■	■
Быстросменный патрон	■	■
Пластиковый кофр	■	■
Флакн масла	■	■

**Преимущества изделия**

- Легкий, удобный отбойный молоток
- Подходит для работы на стройке с каменной кладкой, кирпичом и газобетоном
- Идеально подходит для отбивания штукатурки и кафеля, для легких долбежных работ
- Удобный для пользователя воздухоотвод через рукоятку предотвращает завихрение пыли в рабочей зоне
- Обрезиненная рукоятка для эргономичной и неустойчивой работы

- Для обработки листовой стали и камня
- Для кузовных работ
- Амортизирование обратного удара для уменьшения вибрации
- Длинный упор поршня с высокоэффективной передачей энергии для эффективной и быстрой работы
- Быстросменный патрон: для быстрой замены зубил без инструментов

**Системные компоненты**

Принадлежности → 524



**Технические характеристики**

**Пневматическая кузовная пила DKS 10 Set**

**Технические характеристики**

**Пневматическая прямошлифовальная машина DG 25 Set**

Рабочее давление	6,2 bar
Расход воздуха	420 l/min
Толщина реза алюминия	4 mm
Толщина реза стали	3 mm
Длина хода	10 mm
Частота хода при номинальной нагрузке	9.000 /min
Вес	0,65 kg

Рабочее давление	6,2 bar
Расход воздуха	300 l/min
Число оборотов	25.000 /min
Крепежное отверстие цангового зажима	6 mm
Вес	0,43 kg

**Объем поставки**

№ для заказа	601560
Вставной ниппель 1/4" EURO	■
Вставной ниппель 1/4" ARO/Orion	■
Вставной ниппель 1/4" ISO	■
по 5 пильных полотен (18, 24 и 32 зуба)	■
Шестигранный ключ	■
Пластиковый кофр	■
Штуцер для шлангов 10 мм и шланговый зажим согл. ISO 11148	■
Флакн масла	■

**Объем поставки**

№ для заказа	604116
Вставной ниппель 1/4" EURO	■
Вставной ниппель 1/4" ARO/Orion	■
Вставной ниппель 1/4" ISO	■
2 цанговых зажима (3 мм, 6 мм)	■
по 5 шлифовальных штифтов (3 мм, 6 мм)	■
2 гаечных ключа (13 мм, 16 мм)	■
Пластиковый кофр	■

**Преимущества изделия**

- Подходит для резки листового металла, пластмасс, алюминия, дерева и стекловолокна
- Низкая вибрация для комфортной работы при продолжительной эксплуатации
- Магниевый корпус: особенно легкий и надежный
- Обрезиненная рукоятка для эргономичной и неустойчивой работы
- Удобный для пользователя воздухоотвод через рукоятку предотвращает завихрение пыли в рабочей зоне
- Звукоизолированный выход воздуха для малошумной работы
- Точная направляющая пильного полотна для обеспечения высокой режущей способности и аккуратных отрезанных кромок
- Регулируемая защитная скоба: точная настройка глубины реза
- Предохранительный рычаг для защиты от непреднамеренного включения машины

**Преимущества изделия**

- Для шлифования, зачистки, фрезерования и гравирования
- Встроенный регулятор числа оборотов
- Эргономичный, частично обрезиненный корпус: теплоизолированный, не скользкий, с низкой вибрацией для комфортной работы
- Предохранительный рычаг от случайного включения
- Поворотный воздухоотвод на боковой стороне корпуса

**Системные компоненты**

Принадлежности → 524

**Системные компоненты**

Принадлежности → 203



НОВИНКА

Технические характеристики	Пневматическая прямошлифовальная машина DG 700	Пневматическая прямошлифовальная машина DG 700 L	Пневматическая прямошлифовальная машина DG 700-90
Рабочее давление	6,2 bar	6,2 bar	6,2 bar
Расход воздуха	600 l/min	600 l/min	600 l/min
Число оборотов	22.000 /min	22.000 /min	12.000 /min
Крепежное отверстие цангового зажима	6 mm	6 mm	6 mm
Вес	0,83 kg	1,3 kg	1,2 kg

**Объем поставки**

№ для заказа	601554	601555	601592
Вставной ниппель 1/4" EURO	■	■	■
Вставной ниппель 1/4" ARO/Orion	■	■	■
Вставной ниппель 1/4" ISO	■	■	■
Цанговый зажим 6 мм (промышленный стандарт)	■	■	■
Флакон масла	■	■	■

**Преимущества изделия**

- Длинный шпindel для обеспечения лучшего доступа к труднодоступным местам
- Угловое исполнение для работы в труднодоступных местах
- Особенно мощная для использования в сложных условиях
- Для шлифования, зачистки, фрезерования и гравирования
- Для шлифования ровных и изогнутых поверхностей из различных материалов
- Малогабаритный и легкий для удобной работы даже в труднодоступных местах
- Эргономичный, теплоизолированный, легкий корпус из ударопрочного пластика
- Удобный для пользователя воздухоотвод через рукоятку предотвращает завихрение пыли в рабочей зоне
- Звукоизолированный выход воздуха для малозумной работы
- Компактная конструкция для удобного управления одной рукой

**Системные компоненты**

Принадлежности → 203, 524



НОВИНКА



Технические характеристики	Пневматическая угловая шлифмашина DW 125	Пневматическая угловая шлифмашина DW 10-125 Quick
Диаметр шлифовальных кругов	125 mm	125 mm
Рабочее давление	6,2 bar	6,2 bar
Расход воздуха	500 l/min	500 l/min
Число оборотов холостого хода	10.000 /min	10.000 /min
Значения резьбы шпинделя	M 14	M 14
Вес	1,8 kg	2 kg

**Объем поставки**

№ для заказа	601556	601591
Вставной ниппель 1/4" EURO	■	
Вставной ниппель 1/4" ARO/Orion	■	
Вставной ниппель 1/4" ISO	■	
Вставной ниппель 3/8" EURO		■
Вставной ниппель 3/8" ARO/Orion		■
Вставной ниппель 3/8" ISO		■
Шестигранный ключ	■	■
Дополнительная рукоятка	■	
Ключ под два отверстия	■	
Антивибрационная рукоятка		■
Защитный кожух для тарелки	■	■
Гаечный ключ	■	
Флакон масла	■	■

**Преимущества изделия**

- Особенно мощная для использования в сложных условиях
- Дополнительная рукоятка Metabo VibraTech (MVT) для гашения вибрации и защиты здоровья
- Система Metabo Quick для замены кругов без использования инструментов с помощью быстросажимной гайки
- Защитный кожух регулируется без специальных инструментов; фиксируется в 8 положениях без проворачивания
- Для шлифования ровных и изогнутых поверхностей из различных материалов
- Эргономичный, теплоизолированный, легкий корпус из ударопрочного пластика
- Удобный для пользователя воздухоотвод через рукоятку предотвращает завихрение пыли в рабочей зоне
- Звукоизолированный выход воздуха для малозумной работы
- Предохранительный рычаг для защиты от непреднамеренного включения машины
- Для применения с обдирочными и с отрезными кругами Ø 125 мм
- Большое количество шлифовальных и отрезных кругов входит в ассортимент Metabo

**Системные компоненты**

Принадлежности → 130



Технические характеристики	Пневматический ленточный напильник DBF 457
Рабочее давление	6,2 bar
Расход воздуха	400 l/min
Ширина шлифовальной ленты	13 mm
Длина шлифовальной ленты	457 mm
Скорость ленты на холостом ходу	20 m/s
Полезная длина консоли для шлифовальной ленты	90 mm
Вес	1,5 kg

**Объем поставки**

№ для заказа	601559
Вставной ниппель 1/4" EURO	■
Вставной ниппель 1/4" ARO/Orion	■
Вставной ниппель 1/4" ISO	■
Шлифовальная лента (13x457 мм; P120)	■
Войлочная лента (13x457 мм; средн.)	■
Шестигранный ключ	■
Флакон масла	■

**Преимущества изделия**

- Мощный, компактный ленточный напильник для шлифования, сатинирования и зачистки в труднодоступных местах
- Безинструментальная замена шлифовальной ленты и автоматическое натяжение ленты
- Шлифовальная насадка, поворачивающаяся на 360°, для адаптации к любому рабочему положению
- Удобный для пользователя воздухоотвод через рукоятку предотвращает завихрение пыли в рабочей зоне
- Предохранительный рычаг для защиты от непреднамеренного включения машины
- Подходит для шлифовальных лент 13 x 457 мм

**Системные компоненты**

Принадлежности ➔ 181



Технические характеристики	Пневматическая эксцентриковая шлифовальная машина DSX 150
Диаметр шлифовальной тарелки	150 mm
Рабочее давление	6,2 bar
Расход воздуха	550 l/min
Рабочий ход	5 mm
Число оборотов	12.000 /min
Вес	1 kg

**Объем поставки**

№ для заказа	601558
Вставной ниппель 1/4" EURO	■
Вставной ниппель 1/4" ARO/Orion	■
Вставной ниппель 1/4" ISO	■
Гаечный ключ	■
Шестигранный ключ	■
Флакон масла	■

**Преимущества изделия**

- Эргономичный, теплоизолированный, легкий корпус из ударопрочного пластика
- Компактная конструкция для удобного управления одной рукой
- Для шлифования ровных и изогнутых поверхностей из различных материалов
- Плавное регулирование частоты вращения в зависимости от свойств материала
- Звукоизолированный выход воздуха для малошумной работы
- Подходит для мокрого и сухого шлифования
- Пылеудаление внешним устройством: патрубок Ø 25 мм для подключения внешнего устройства удаления пыли
- Опорная тарелка с 6 отверстиями, Ø 150 мм, с липучками для использования стандартных видов шлифовальной бумаги

**Системные компоненты**

Принадлежности ➔ 346, 524



Технические характеристики	Пневматический скобо-/гвоздезабиватель DKNG 40/50
Тип гвоздя	SKN
Длина гвоздя	15 - 50 mm
Тип скобы	90 + ES
Длина скобы	15 - 40 mm
Рабочее давление	5 - 7 bar
Расход воздуха на один удар	0,66 l
Вес	1,1 kg

**Объем поставки**

№ для заказа	601562
Вставной ниппель 1/4" EURO	■
Вставной ниппель 1/4" ARO/Orion	■
Вставной ниппель 1/4" ISO	■
Флакон масла	■
Защитные очки	■
Пластиковый кофр	■

**Преимущества изделия**

- Для забивания скоб и гвоздей
- Для внутренней отделки, например, при обшивке стен и потолков или монтаже плинтусов
- Для крепления досок с системой шип-паз, ДСП и т. д.
- Малогабаритный и легкий для удобной работы даже в труднодоступных местах
- Возможно переключение между скобами и заклепками без переналадки
- Контактный предохранитель предотвращает непреднамеренный пуск, защищая пользователя
- Безинструментальное открывание передней панели для простого и быстрого устранения неисправностей
- Эргономичный корпус из композиционного материала: теплоизолированный, не скользкий, с низкой вибрацией для комфортной работы
- Обрезиненная рукоятка для эргономичной и неустойчивой работы
- Удобный для пользователя поворотный воздухоотвод: без завихрений пыли в рабочей зоне

**Системные компоненты**

Принадлежности ➔ 514





Технические характеристики	Пневматический скобозабиватель DKG 80/16	Пневматический скобозабиватель DKG 90/40	Пневматический скобозабиватель DKG 114/65
Тип скобы	80	90 + ES	114
Длина скобы	4 - 16 mm	13 - 40 mm	32 - 65 mm
Рабочее давление	5 - 7 bar	5 - 7 bar	5 - 8 bar
Расход воздуха на один удар	0,34 l	0,66 l	1,5 l
Вес	0,78 kg	0,93 kg	2,5 kg

**Объем поставки**

№ для заказа	601564	601566	601567
Вставной ниппель 1/4" EURO	■	■	■
Вставной ниппель 1/4" ARO/Orion	■	■	■
Вставной ниппель 1/4" ISO	■	■	■
Флакон масла	■	■	■
Защитные очки	■	■	■
Пластиковый кофр	■	■	■

**Преимущества изделия**

- Для крепления пленок, ткани, изоляционных материалов
- Малогабаритный и легкий для удобной работы даже в труднодоступных местах
- Эргономичный корпус из композиционного материала: теплоизолированный, не скользкий, с низкой вибрацией для комфортной работы
- Для крепления досок с системой шип-паз, ДСП и т. д.
- Малогабаритный и легкий для удобной работы даже в труднодоступных местах
- Защитный резиновый башмак предотвращает повреждение чувствительных поверхностей
- Эргономичный корпус из композиционного материала: теплоизолированный, не скользкий, с низкой вибрацией для комфортной работы
- Безинструментальное открывание передней панели для простого и быстрого устранения неисправностей
- Для внутренней отделки, например, при обшивке стен и потолков или монтаже плинтусов
- Регулирование глубины вбивания при помощи регулятора для аккуратного результата работы
- Контактный предохранитель предотвращает непреднамеренный пуск, защищая пользователя
- Безинструментальное переключение между однократным и серийным режимами удара
- Удобный для пользователя поворотный воздухоотвод: без завихрений пыли в рабочей зоне
- Для забивания скоб
- Обрезиненная рукоятка для эргономичной и неутомительной работы

**Системные компоненты**

Принадлежности → 514



Технические характеристики	Пневматический штифтозабиватель DPN 25	Технические характеристики	Пневматический гвоздезабиватель DSN 50
Тип гвоздя	PN	Тип гвоздя	SKN
Длина гвоздя	15 - 25 mm	Длина гвоздя	15 - 50 mm
Рабочее давление	4,5 - 7 bar	Рабочее давление	5 - 8 bar
Расход воздуха на один удар	0,34 l	Расход воздуха на один удар	0,66 l
Вес	1 kg	Вес	0,92 kg

**Объем поставки**

№ для заказа	601563	№ для заказа	601568
Вставной ниппель 1/4" EURO	■	Вставной ниппель 1/4" EURO	■
Вставной ниппель 1/4" ARO/Orion	■	Вставной ниппель 1/4" ARO/Orion	■
Вставной ниппель 1/4" ISO	■	Вставной ниппель 1/4" ISO	■
Флакон масла	■	Флакон масла	■
Защитные очки	■	Защитные очки	■
Пластиковый кофр	■	Пластиковый кофр	■

**Преимущества изделия**

- Для забивания гвоздей
- Для крепления плинтусов, оконных и декоративных панелей
- Малогабаритный и легкий для удобной работы даже в труднодоступных местах
- Защитный резиновый башмак предотвращает повреждение чувствительных поверхностей
- Эргономичный корпус из композиционного материала: теплоизолированный, не скользкий, с низкой вибрацией для комфортной работы
- Обрезиненная рукоятка для эргономичной и неутомительной работы
- Для забивания гвоздей
- Для внутренней отделки, например, при обшивке стен и потолков или монтаже плинтусов
- Малогабаритный и легкий для удобной работы даже в труднодоступных местах
- Регулирование глубины вбивания при помощи регулятора для аккуратного результата работы
- Контактный предохранитель предотвращает непреднамеренный пуск, защищая пользователя
- Безинструментальное открывание передней панели для простого и быстрого устранения неисправностей
- Эргономичный корпус из композиционного материала: теплоизолированный, не скользкий, с низкой вибрацией для комфортной работы
- Обрезиненная рукоятка для эргономичной и неутомительной работы
- Удобный для пользователя поворотный воздухоотвод: без завихрений пыли в рабочей зоне

**Системные компоненты**

Принадлежности → 514

01  
02  
03  
04  
05  
06  
07  
08  
09  
10  
11  
12  
13  
14  
15

Скобы



Тип 90, ширина 5,8 мм / толщина проволоки 1,05 x 1,27 мм  
 ■ С пропиткой смолой  
 ■ С гальваническим покрытием

Тип скобы	Ширина мм	Общая длина мм	Товарная единица	Подходит для	№ для заказа
Тип 90	5,8	15	2.000	Kombi 32, Kombi 40/50, KG 90/25, KG 90/40	0901053790
Тип 90	5,8	20	2.000	Kombi 32, Kombi 40/50, KG 90/25, KG 90/40	0901053804
Тип 90	5,8	25	2.000	Kombi 32, Kombi 40/50, KG 90/25, KG 90/40	0901053812
Тип 90	5,8	30	2.000	Kombi 32, Kombi 40/50, KG 90/40	0901053820
Тип 90	5,8	35	2.000	Kombi 40/50, KG 90/40	0901053839
Тип 90	5,8	40	2.000	Kombi 40/50, KG 90/40	0901053847



Тип 80, ширина 12,8 мм / толщина проволоки 0,65 x 0,95 мм  
 ■ С пропиткой смолой  
 ■ С гальваническим покрытием

Тип скобы	Ширина мм	Общая длина мм	Товарная единица	Подходит для	№ для заказа
Тип 80	12,8	6	3.000	KG 80/16, DKG 80/16	0901053855
Тип 80	12,8	8	3.000	KG 80/16, DKG 80/16	0901053863
Тип 80	12,8	10	3.000	KG 80/16, DKG 80/16	0901053871
Тип 80	12,8	12	3.000	KG 80/16, DKG 80/16	0901053880
Тип 80	12,8	14	3.000	KG 80/16, DKG 80/16	0901053898
Тип 80	12,8	16	3.000	KG 80/16, DKG 80/16	0901053901



Тип 114, ширина 10,8 мм / толщина проволоки 1,60 x 1,40 мм  
 ■ С пропиткой смолой  
 ■ С гальваническим покрытием согл. DIN 18182

Тип скобы	Ширина мм	Общая длина мм	Товарная единица	Подходит для	№ для заказа
Тип 114	10,8	35	10.000	DKG 114/65	628870000
Тип 114	10,8	40	10.000	DKG 114/65	628871000
Тип 114	10,8	45	10.000	DKG 114/65	628872000
Тип 114	10,8	50	10.000	DKG 114/65	628873000
Тип 114	10,8	65	10.000	DKG 114/65	628874000

Гвозди с потайной головкой



■ С гальваническим покрытием  
 ■ Толщина проволоки 0,9 x 1,2 мм

Тип гвоздя	Общая длина мм	Товарная единица	Подходит для	№ для заказа
Тип SKN	16	1.000	Kombi 32, Kombi 40/50, SKN 50, DSN 50, DKNG 90/40	0901053715
Тип SKN	20	1.000	Kombi 32, Kombi 40/50, SKN 50, DSN 50, DKNG 90/40	0901053723
Тип SKN	25	1.000	Kombi 32, Kombi 40/50, SKN 50, DSN 50, DKNG 90/40	0901053731
Тип SKN	30	1.000	Kombi 32, Kombi 40/50, SKN 50, DSN 50, DKNG 90/40	0901053740
Тип SKN	35	1.000	Kombi 40/50, SKN 50, DSN 50, DKNG 90/40	0901053758
Тип SKN	40	1.000	Kombi 40/50, SKN 50, DSN 50, DKNG 90/40	0901053766
Тип SKN	45	1.000	Kombi 40/50, SKN 50, DSN 50, DKNG 90/40	0901053774
Тип SKN	50	1.000	Kombi 40/50, SKN 50, DSN 50, DKNG 90/40	0901053782

Штифты



■ Оцинкованы  
 ■ Толщина проволоки 0,64 x 0,64 мм

Тип гвоздя	Общая длина мм	Товарная единица	Подходит для	№ для заказа
Тип PN	15	10.000	DPN 25	628860000
Тип PN	18	10.000	DPN 25	628861000
Тип PN	22	10.000	DPN 25	628862000
Тип PN	25	10.000	DPN 25	628863000



Технические характеристики

	Краскораспылительный пистолет FSP 100	Краскораспылительный пистолет FSP 600	Краскораспылительный пистолет FSP 1000 S
Рабочее давление	3,5 bar	4,5 bar	4,5 bar
Расход воздуха	50 - 100 l/min	240 l/min	240 l/min
Вес	0,2 kg	0,6 kg	0,7 kg

Объем поставки

№ для заказа	601574	601575	601576
Вставной ниппель 1/4" EURO	■	■	■
Вставной ниппель 1/4" ARO/Orion	■	■	■
Вставной ниппель 1/4" ISO	■	■	■
Пластиковый поточный стакан 0,1 л	■		
Пластиковый поточный стакан 0,6 л		■	
Металлический вакуумный стакан 1 л			■
Насадка Ø 1,5 мм		■	■
Круглоструйная насадка Ø 1 мм	■		

Преимущества изделия

- Компактный, очень удобный краскораспылительный пистолет для небольших поверхностей, идеален для ремонтных работ
- Плавная регулировка от круглой до широкой струи
- Регулирование количества воздуха и краски: точное, равномерное и производительное нанесение краски гарантирует хороший результат
- Плавная регулировка от круглой до широкой струи
- Регулирование количества воздуха и краски: точное, равномерное и производительное нанесение краски гарантирует хороший результат

Системные компоненты

Принадлежности → 517

01  
02  
03  
04  
05  
06  
07  
08  
09  
10  
11  
12  
13  
14  
15



Технические характеристики	Краскораспылительный пистолет FSP 600 HVLP	Краскораспылительный пистолет FSP 600 LVLP
Рабочее давление	2 bar	1,6 bar
Расход воздуха	170 l/min	136 l/min
Вес	0,7 kg	0,7 kg

Объем поставки		
№ для заказа	601577	601578
Вставной ниппель 1/4" EURO	■	■
Вставной ниппель 1/4" ARO/Orion	■	■
Вставной ниппель 1/4" ISO	■	■
Пластиковый поточный стакан 0,6 л	■	■
Фильтр	■	■
Насадка Ø 1,3 мм	■	■
Щетка для чистки	■	■
Монтажный ключ	■	■

- Преимущества изделия**
- HVLP (High Volume, Low Pressure — большой объем, низкое давление): мин. рабочее давление 0,7 бар у сопла, интенсивность переноса около 70 %. Незначительное избыточное распыление, максимальная эффективность переноса при незначительном расходе воздуха
  - LVLP (Low Volume Low Pressure — малый объем, низкое давление): мин. рабочее давление 0,7 бар у сопла, интенсивность переноса около 73 %. Незначительное избыточное распыление, максимальная эффективность переноса при очень незначительном расходе воздуха
  - Плавная регулировка от круглой до широкой струи
  - Легко чистится, для максимальной точности и долговечности
  - Комплект сопел из нержавеющей стали, подходит для использования с водорастворимыми материалами и материалами, содержащими растворитель

Принадлежности для краскораспылительных пистолетов



- Комплекты сопел для краскораспылительных пистолетов**
- Включают струйную головку, сопло для распыления краски, иглу краскораспылителя и уплотнитель. Комплект сопел для краскораспылительного пистолета 600 HVLP/ LVLP без дополнительного уплотнителя.

Диаметр мм	Подходит для	№ для заказа
1,2	FB 150, SB 200, FSP 600, FSP 1000 S	0901026858*
1,5	FB 150, SB 200, FSP 600, FSP 1000 S	0901026866*
2	FB 150, SB 200, FSP 600, FSP 1000 S	0901026882*
2,5	FB 150, SB 200, FSP 600, FSP 1000 S	0901026904*
1,3	FSP 600 HVLP	628807000*
1,5	FSP 600 HVLP	628808000*
1,8	FSP 600 HVLP	628809000*
2	FSP 600 HVLP	628810000*
1,3	FSP 600 LVLP	628811000*
1,5	FSP 600 LVLP	628812000*
1,8	FSP 600 LVLP	628813000*
2	FSP 600 LVLP	628814000*

		№ для заказа
	<b>Запасной резервуар из пластика</b> подходит для: FSP 600 HVLP, FSP 600 LVLP	628815000*

		№ для заказа
	<b>10 запасных фильтров FSP 600 HVLP / FSP 600 LVLP</b> ■ Пластиковая сетка для лака для поточных стаканов 6.28215 краскораспылительных пистолетов FSP 600 HVLP/ LVLP подходит для: FSP 600 HVLP, FSP 600 LVLP	628806000*

Рекомендованный диаметр насадки для данного материала	FSP 100	FSP 600	FSP 1000 S	FSP 600 HVLP	FSP 600 LVLP
Грунтовка	–	1,5/2,0/2,5	1,5/2,0/2,5	1,5/1,8/2,0	1,5/1,8/2,0
Шпатлевка	–	2,0/2,5	2,0/2,5	2,0	2,0
Наполнитель	–	1,5	1,5	1,3/1,5/1,8	1,3/1,5/1,8
Универсальный лак	1,0	1,2/1,5	1,2/1,5	1,3/1,5	1,3/1,5
Лак «металлик»	–	1,2/1,5	1,2/1,5	1,3/1,5	1,3/1,5
Прозрачный лак	–	1,2/1,5	1,2/1,5	1,3/1,5	1,3/1,5
Лак на водной основе	–	–	–	1,3/1,5/1,8/2,0	1,3/1,5/1,8/2,0



Технические характеристики	Пескоструйный пистолет SSP 1000
Рабочее давление	7 bar
Расход воздуха	300 l/min
Вес	0,55 kg

Объем поставки	
№ для заказа	601569
Вставной ниппель 1/4" EURO	■
Вставной ниппель 1/4" ARO/Orion	■
Вставной ниппель 1/4" ISO	■
Металлический вакуумный стакан и прямооточное сопло из закаленной стали	■

**Преимущества изделия**

- Пескоструйный пистолет для удаления остатков ржавчины и краски в углах, на стыках и на небольших поверхностях
- Для использования со всеми стандартными абразивными материалами, универсальное применение, идеален для небольших поверхностей
- Струйная насадка из закаленной стали для длительного срока службы



Технические характеристики	Распылительный пистолет SPP 1000	Комбинированный распылительный пистолет UBS 1000
Рабочее давление	6 bar	6 bar
Расход воздуха	200 l/min	180 l/min
Вес	0,62 kg	0,4 kg

Объем поставки		
№ для заказа	601570	601571
Вставной ниппель 1/4" EURO	■	■
Вставной ниппель 1/4" ARO/Orion	■	■
Вставной ниппель 1/4" ISO	■	■
Металлический вакуумный стакан 1 л	■	

**Преимущества изделия**

- Распылительный пистолет для разнообразных возможностей применения: впрыскивание и распыление холодных чистящих средств, моющих средств и распыляемых масел
- Вакуумный стакан с большим заливочным отверстием, легко наполняется и легко чистится
- Распылительный пистолет для заполнения полостей антикоррозионными средствами и для антикоррозионной защиты днища, совместим со стандартными резьбовыми патронами (1 л)

**Системные компоненты**

Принадлежности → 524



Технические характеристики	Пневматический cartridge пистолет DKP 310
Рабочее давление	6 bar
Расход воздуха	65 l/min
Вес	0,46 kg

Объем поставки	
№ для заказа	601573
Вставной ниппель 1/4" EURO	■
Вставной ниппель 1/4" ARO/Orion	■
Вставной ниппель 1/4" ISO	■

**Преимущества изделия**

- Автоматический режим: непрерывное движение материала, пока работает спусковая скоба; отличное дозирование
- Отсутствует последующий выход материала — для аккуратной и эффективной работы
- Для использования стандартных картриджей (310 мл)



Технические характеристики	Пневматический шприц для консистентной смазки DFP 400
Рабочее давление	2 - 10 bar
Расход воздуха на ход	0,4 l
Вес	1,55 kg

Объем поставки	
№ для заказа	601572
Вставной ниппель 1/4" EURO	■
Вставной ниппель 1/4" ARO/Orion	■
Вставной ниппель 1/4" ISO	■
Жесткая смазочная трубка 17 см	■
Гибкий смазочный шланг 46 см (18")	■

**Преимущества изделия**

- Автоматический режим: непрерывное движение материала, пока работает спусковая скоба; отличное дозирование
- Отсутствует последующий выход материала — для аккуратной и эффективной работы
- С неподвижным и гибким соединением, вкл. смазочный ниппель для лучшего доступа и простого обслуживания
- Для наполнения из внешних резервуаров со смазкой или для работы со стандартными картриджами (400 г)



## Технические характеристики

Шинный манометр  
RF 60Шинный манометр  
RF 60 G

Рабочее давление	0,5 - 12 bar	0,5 - 10 bar
Длина шланга	35 cm	35 cm
Вес	0,45 kg	0,45 kg

## Объем поставки

№ для заказа	602233	602234
Вставной ниппель 1/4" EURO	■	■
Вставной ниппель 1/4" ARO/Orion	■	■
Вставной ниппель 1/4" ISO	■	■
Ниппель для накачивания шин и полая игла для мячей	■	■

## Преимущества изделия

- Для проверки и накачивания шин
- С быстроразъемным штекером
- Манометр с резиновой обкладкой для защиты от механических воздействий

- Официально проверен (включая плату за проверку и клеймение) для использования на промышленных предприятиях



## Технические характеристики

Шинный манометр  
RF 80 GШинный манометр  
RF 80 D

Рабочее давление	0,5 - 10 bar	0,5 - 12 bar
Длина шланга	100 cm	100 cm
Вес	0,55 kg	0,55 kg

## Объем поставки

№ для заказа	602235	602236
Вставной ниппель 1/4" EURO	■	■
Вставной ниппель 1/4" ARO/Orion	■	■
Вставной ниппель 1/4" ISO	■	■

## Преимущества изделия

- Официально проверен (включая плату за проверку и клеймение) для использования на промышленных предприятиях
- Для проверки и накачивания шин
- Эргономичный корпус из композиционного материала: теплоизолированный, не скользкий, с низкой вибрацией для комфортной работы
- Простота обслуживания, прецизионный манометр, выдерживает избыточное давление
- Рукоятка с противоскользящей поверхностью Softgrip
- С быстроразъемным штекером
- Большой манометр Ø 80 мм для хорошей считываемости
- Манометр с резиновой обкладкой для защиты от механических воздействий

- Цифровой манометр с подсветкой для максимальной точности
- Переключаемые устройства индикации: PSI (фунт/кв. дюйм), бар, кПа, кг/см<sup>2</sup>

## Системные компоненты

Принадлежности → 521

## Принадлежности для шинных манометров

Принадлежности для шинных манометров		№ для заказа
	<b>Адаптер для велосипедных вентилях</b> Для накачивания велосипедных шин с помощью компрессора	0901026262*
	<b>Адаптер для полой иглы для мячей</b> Для накачивания мячей с помощью компрессора	0901031550*
	<b>Набор вентилях, 3 предмета</b> Включает адаптер для велосипедных вентилях, иглу для накачивания мячей и адаптер для надувных матрацев	0901055769*
	<b>Штекеры с рычагом и зажимом</b> Подходит для шлангов с внутренним диаметром 6 мм	7710672339
	<b>Соединительный шланг</b> (в качестве замены); наружная резьба: 1/4"	0901026661*
	<b>Соединительный шланг со штекером с рычагом</b> (в качестве замены)	1001672319
	<b>Манометр Ø 80 мм (1-10 бар)</b> С защитным колпаком; тарированный; для RF 480	7823672327
	<b>Манометр компрессора для накачки шин</b> (в качестве замены); например, для RF 100	0901026815*

\* Розничная упаковка



Технические характеристики	Продувочный пистолет BP 10	Продувочный пистолет BP 210
Рабочее давление	2 - 6 bar	2 - 6 bar
Расход воздуха	100 - 200 l/min	100 - 200 l/min
Вес	0,1 kg	0,14 kg

Объем поставки						
№ для заказа	601579000	601579180	601579010	601580000	601580180	601580010
Вставной ниппель 1/4" EURO	■			■		
Вставной ниппель 1/4" ARO/Orion		■			■	
Вставной ниппель 1/4" ISO			■			■
Удлинитель 210 мм				■	■	■

**Преимущества изделия** ■ Легкий, надежный корпус из алюминиевого литья под давлением



Технические характеристики	Продувочный пистолет Alu BPA 15	Продувочный пистолет Alu BPA 15 S
Рабочее давление	2 - 6 bar	4 - 6 bar
Расход воздуха	295 l/min	335 l/min
Вес	0,26 kg	0,28 kg

Объем поставки				
№ для заказа	601583000	601583180	601584000	601584180
Вставной ниппель 1/4" EURO	■		■	
Вставной ниппель 1/4" ARO/Orion		■		■
Предохранительная звукопоглощающая насадка			■	■
Короткая насадка	■	■		

**Преимущества изделия** ■ Предохранительная насадка для безопасной работы  
 ■ Легкий, надежный корпус из алюминиевого литья под давлением  
 ■ Дозируемое количество воздуха для конкретного вида работы



Технические характеристики	Продувочный пистолет BP 200	Продувочный пистолет BP 500
Рабочее давление	3 - 8 bar	3 - 8 bar
Расход воздуха	130 - 350 l/min	130 - 350 l/min
Вес	0,14 kg	0,16 kg

Объем поставки						
№ для заказа	601581000	601581180	601581010	601582000	601582180	601582010
Вставной ниппель 1/4" EURO	■			■		
Вставной ниппель 1/4" ARO/Orion		■			■	
Вставной ниппель 1/4" ISO			■			■
Сопловая насадка с резиновой обкладкой	■	■	■			
Удлинитель 500 мм				■	■	■

**Преимущества изделия** ■ Эргономичный, теплоизолированный, легкий корпус из ударопрочного пластика  
 ■ Дозируемое количество воздуха для конкретного вида работы  
 ■ Малогабаритный и легкий для удобной работы даже в труднодоступных местах









Технические характеристики	Набор пневматических инструментов LPZ 4 Set	Набор пневматических инструментов LPZ 7 Set
Рабочее давление	2 - 6 bar	2 - 6 bar
Расход воздуха	295 l/min	335 l/min
Вес	0,26 kg	0,28 kg



Объем поставки						
№ для заказа	601585000	601585180	601585010	601586000	601586180	601586010
Вставной ниппель 1/4" EURO	■			■		
Вставной ниппель 1/4" ARO/Orion		■			■	
Вставной ниппель 1/4" ISO			■			■

**Преимущества изделия** ■ Набор включает продувочный пистолет, шинный манометр, краскораспылительный пистолет с поточным стаканом и спиральный шланг PA  
 ■ Набор включает продувочный пистолет, шинный манометр, вкл. адаптер и трубчатую иглу, краскораспылительный пистолет с поточным стаканом, распылительный пистолет и спиральный шланг PA

Принадлежности для отбойных молотков

	№ для заказа
 Пиковое зубило по камню общая длина: 173 мм; шестигранный хвостовик SW 10	0901026521*
 Плоское зубило по камню ширина 20 мм; общая длина: 175 мм; шестигранный хвостовик SW 10	0901026530*
 Плоское зубило по камню ширина 50 мм; общая длина: 180 мм; шестигранный хвостовик SW 10	0901026548*
 Плоское зубило по камню ширина 40 мм; общая длина: 250 мм Шестигранный хвостовик SW 10	0901026572*
 Пружина для отбойного молотка MHS 315 8 витков Подходит для MHS 315, DW 315	0901013047*
 Пружина для отбойного молотка MHS 450 10 витков Подходит для MHS 450, MHS 5050	0901026327*
 Игольчатая насадка для удаления ржавчины Подходит для комплектов DMH 30 Set, DMH 290 Set, а также для всех моделей пневматических отбойных молотков	628822000

Принадлежности для кузовных пил

	№ для заказа
 Пильные полотна, 14 зуб. (10 шт.)	0901063087*
 Пильные полотна, 24 зуб. (10 шт.)	0901063095*
 Пильные полотна, 32 зуб. (10 шт.)	0901063109*

Принадлежности для прямошлифовальных машин

	№ для заказа
 Цанговый зажим 8 мм для DG 700 / DG 700 L	628823000

Принадлежности для эксцентриковых шлифовальных машин

	№ для заказа
 Запасной тарельчатый шлифовальный круг для ES 7700 / DSX 150	1319706247

Принадлежности для пескоструйных пистолетов

	№ для заказа
 Средство для пескоструйной обработки ■ Зернистость 0,2–0,5 мм ■ Емкость канистры 8 кг ■ Алюмосиликатный расплав	0901064423
Запасная трубка для пескоструйного пистолета	0901026408

Общие принадлежности для пневматических инструментов

	№ для заказа
 Специальное масло 0,5 л, для пневматических инструментов минеральное	0901008540

Принадлежности для компрессоров

Масла

	№ для заказа
 Компрессорное масло, 1 л, для поршневых компрессоров минеральное	0901004170

Подготовка сжатого воздуха

Пневмоблоки



- Включают фильтр-регулятор FR и масленку L
- Настенное крепление; возможен монтаж в распределительные щиты и трубопроводы

Соединительная резьба	Макс. давление при впуске бар	№ для заказа
1/4"	12	0901063869
1/2"	14	0901063850

Фильтр-регулятор



- Настенное крепление; возможен монтаж в распределительные щиты и трубопроводы

Соединительная резьба	Макс. давление при впуске бар	№ для заказа
1/4"	12	0901063877
1/2"	14	0901063885

Регулятор



- Настенное крепление; возможен монтаж в распределительные щиты и трубопроводы

Соединительная резьба	Макс. давление при впуске бар	№ для заказа
1/4"	12	0901063834
1/2"	14	0901063826

\* Розничная упаковка

Фильтр



- Настенное крепление; возможен монтаж в распределительные щиты и трубопроводы

Соединительная резьба	Макс. давление при впуске бар	№ для заказа
1/4"	12	0901063818
1/2"	14	0901063800

Масленка



- Настенное крепление; возможен монтаж в распределительные щиты и трубопроводы

Соединительная резьба	Макс. давление при впуске бар	№ для заказа
1/4"	12	0901063796
1/2"	14	0901063788

Масленка магистральная



Соединительная резьба	№ для заказа
1/4"	0901054584*

Масла



Специальное масло 0,5 л, для пневматических инструментов минеральное

№ для заказа
0901008540

Система трубопроводов

Напорные трубопроводы



Наруж. Ø мм	Внутр. Ø мм	Длина м	Материал	Исполнение	№ для заказа
15	12	25	пластик	гибкое (поставка в бухтах)	7851194171
22	18	25	пластик	гибкое (поставка в бухтах)	7851194180

Распределители

	№ для заказа
<p>Фитинг для крепления к стене пластик</p>	7876194001
<p>Коробка воздухораспределителя латунная резьба без резьбовой заглушки</p>	0901059691
<p>Резьбовая заглушка 1/2" оцинкована</p>	6109079322

Соединители

Диаметр мм	Соединительная резьба	Материал	№ для заказа
22	3/4"	пластик	7876193943
15	1/2"	пластик	7876193951

Соединители вставные

Диаметр мм	Материал	№ для заказа
<p>Т-образный соединитель</p>		
15	пластик	7876194010
22	пластик	7876194028
<p>Угловой соединитель</p>		
15	пластик	7876194060
22	пластик	7876194079
<p>Прямой соединитель</p>		
15	пластик	7876194125
22	пластик	7876194133



Штуцеры



Диаметр мм	Соединительная резьба	Материал	№ для заказа
15	1/2"	пластик	7876193978
22	1/2"	пластик	7876193986
22	3/4"	пластик	7876193994

Воздушные запорные краны



Диаметр мм	Соединительная резьба	№ для заказа
15	1/2"	0901059489
22	3/4"	0901059500

Предохранительные кольца



Диаметр мм	Материал	№ для заказа
22	пластик	7876194117

Трубные зажимы



Диаметр мм	Материал	№ для заказа
15	пластик	7876693610
22	пластик	7876693628

Труборезные ножницы



Труборезные ножницы  
Макс. диаметр: 28 мм

№ для заказа
9109691680

Пневматические шланги

Пневматические шланги с тканевой прокладкой



- Для всех стандартных задач

Длина м	Внутр. Ø мм	Наруж. Ø мм	Макс. давление бар	Профиль	Исполнение	№ для заказа
5	6	11	20	Euro	с быстроразъемным соединением и ниппелем	0901054908
5	6	11	20	ISO	с быстроразъемным соединением и ниппелем	628779000
10	6	11	20	Euro	с быстроразъемным соединением и ниппелем	0901054916
10	9	14	20	Euro	с быстроразъемным соединением и ниппелем	0901054924
10	9	14	20	ISO	с быстроразъемным соединением и ниппелем	628781000
50	9	14	20	-	в бухте	0901054932
50	12,5	18	12	-	в бухте	0901056161

Пневматические шланги SUPER-AIR



- Очень гибкий шланг, даже при низких температурах
- Стойкий к сжатому воздуху с содержанием масла

Длина м	Внутр. Ø мм	Наруж. Ø мм	Макс. давление бар	Профиль	Исполнение	№ для заказа
10	6,3	11	20	Euro	с быстроразъемным соединением и ниппелем	0901056048
10	6,3	11	20	ARO	с быстроразъемным соединением и ниппелем	0901058903
10	10	15,5	20	Euro	с быстроразъемным соединением и ниппелем	0901056056
10	10	15,5	20	ARO	с быстроразъемным соединением и ниппелем	0901057290
10	10	15,5	20	ISO	с быстроразъемным соединением и ниппелем	628783000
50	10	15,5	20	-	в бухте	0901057303

Спиральные шланги Rilsan



Длина м	Внутр. Ø мм	Наруж. Ø мм	Макс. давление бар	Профиль	Исполнение	№ для заказа
5	6	8	8	Euro	с быстроразъемным соединением и ниппелем	0901054940
5	6	8	8	ARO	с быстроразъемным соединением и ниппелем	0901056218
5	6	8	8	ISO	с быстроразъемным соединением и ниппелем	628768000
7,5	6	8	8	Euro	с быстроразъемным соединением и ниппелем	0901054959
7,5	6	8	8	ARO	с быстроразъемным соединением и ниппелем	0901056226
7,5	6	8	8	ISO	с быстроразъемным соединением и ниппелем	628769000
10	8	10	8	Euro	с быстроразъемным соединением и ниппелем	0901054967





Спиральный шланг, полиуретан



- Высокоэластичный специальный шланг для профессиональных задач
- При перегибании не остается сужений поперечного сечения
- Износостойкий

Длина м	Внутр. Ø мм	Наруж. Ø мм	Макс. давление бар	Профиль	Исполнение	№ для заказа
6	8	12	8	Euro	с быстроразъемным соединением и ниппелем	0901062145

Шланговые барабаны

	№ для заказа
 <p><b>Устройство наматывания шланга SA 100</b></p> <ul style="list-style-type: none"> <li>Вкл. 20 м пневматического шланга с тканевой прокладкой</li> <li>Быстроразъемная муфта 1/4" Euro и вставной ниппель 1/4" Euro</li> </ul> <p>Длина: 20 м Внутр. Ø: 9 мм Наруж. Ø: 15 мм Макс. давление: 15 бар Вес: 4 кг</p>	0901054975
 <p><b>Шланговый барабан ST 200</b></p> <ul style="list-style-type: none"> <li>Вкл. 30 м высокоэластичного полиуретанового шланга</li> <li>Быстроразъемная муфта 1/4" Universal и вставной ниппель 1/4" (Euro, ARO и ISO)</li> <li>Поворачивается на 360°</li> </ul> <p>Длина: 30 м Внутр. Ø: 8,5 мм Наруж. Ø: 12,5 мм Макс. давление: 12 бар Вес: 8 кг</p>	0901054568
 <p><b>Устройство наматывания шланга SA 250</b></p> <ul style="list-style-type: none"> <li>Вкл. 8 м высокоэластичного полиуретанового шланга</li> <li>Быстроразъемная муфта 1/4" Universal и вставной ниппель 1/4" (Euro, ARO и ISO)</li> <li>Автоматическая фиксация и наматывание путем простого подтягивания</li> <li>С настенным и потолочным держателем</li> <li>Пластиковый корпус</li> </ul> <p>Длина: 8 м Внутр. Ø: 8 мм Наруж. Ø: 12 мм Макс. давление: 15 бар Вес: 2,9 кг</p>	628820000
<p><b>НОВИНКА</b></p>  <p><b>Устройство наматывания шланга SA 312</b></p> <ul style="list-style-type: none"> <li>Вкл. 12 м высокоэластичного полиуретанового шланга</li> <li>Быстроразъемная муфта 1/4" Universal и вставной ниппель 1/4" (Euro, ARO и ISO)</li> <li>Автоматическая фиксация и наматывание путем простого подтягивания</li> <li>С настенным и потолочным держателем</li> <li>Металлический корпус</li> <li>Соединительный шланг длиной 1 м</li> </ul> <p>Длина: 12 м Внутр. Ø: 8 мм Наруж. Ø: 12 мм Макс. давление: 12 бар Вес: 8 кг</p>	628824000

Детали из латуни

Распределители сжатого воздуха

	Исполнение	Размер соединения	Профиль	Упаковка	Товарная единица	№ для заказа
<td>Внутренняя резьба</td> <td>3/8"</td> <td>Euro</td> <td>розничная упаковка</td> <td>1</td> <td>0901026645*</td>	Внутренняя резьба	3/8"	Euro	розничная упаковка	1	0901026645*
<td>Внутренняя резьба</td> <td>3/8"</td> <td>Euro</td> <td>розничная упаковка</td> <td>1</td> <td>0901026653*</td>	Внутренняя резьба	3/8"	Euro	розничная упаковка	1	0901026653*
<td>Внутренняя резьба</td> <td>3/8"</td> <td>-</td> <td>розничная упаковка</td> <td>1</td> <td>628759000*</td>	Внутренняя резьба	3/8"	-	розничная упаковка	1	628759000*
<td>Внутренняя резьба</td> <td>3/8"</td> <td>-</td> <td>розничная упаковка</td> <td>1</td> <td>628760000*</td>	Внутренняя резьба	3/8"	-	розничная упаковка	1	628760000*

Быстроразъемные муфты Euro



**Быстроразъемные муфты Euro с наружной резьбой**

- Латунная муфта для вставного ниппеля с профилем Euro

Исполнение	Размер соединения	Упаковка	Товарная единица	№ для заказа
Наружная резьба	1/4"	розничная упаковка	1	0901031517*
Наружная резьба	3/8"	розничная упаковка	1	0901025894*
Наружная резьба	1/2"	розничная упаковка	1	0901025908*
Наружная резьба	1/4"	без упаковки	1	7802009083
Наружная резьба	3/8"	без упаковки	1	7802009091
Наружная резьба	1/2"	без упаковки	1	7802009105



**Быстроразъемные муфты Euro с внутренней резьбой**

- Латунная муфта для вставного ниппеля с профилем Euro

Исполнение	Размер соединения	Упаковка	Товарная единица	№ для заказа
Внутренняя резьба	1/4"	розничная упаковка	1	0901025916*
Внутренняя резьба	3/8"	розничная упаковка	1	0901025924*
Внутренняя резьба	1/2"	розничная упаковка	1	0901025932*
Внутренняя резьба	1/4"	без упаковки	1	7801009055
Внутренняя резьба	3/8"	без упаковки	1	7801009063
Внутренняя резьба	1/2"	без упаковки	1	7801009071

\* Розничная упаковка



**Быстроразъемные муфты Euro с наконечником**  
 ■ Латунная муфта для вставного ниппеля с профилем Euro

Исполнение	Размер соединения	Упаковка	Товарная единица	№ для заказа
С наконечником	6 mm	розничная упаковка	1	0901025940*
С наконечником	9 mm	розничная упаковка	1	0901026351*
С наконечником	13 mm	розничная упаковка	1	0901026360*
С наконечником	6 mm	без упаковки	1	7800009035
С наконечником	9 mm	без упаковки	1	7800009043
С наконечником	13 mm	без упаковки	1	7800009558

**Быстроразъемные муфты UNI**



**Быстроразъемные муфты UNI с наружной резьбой**  
 ■ Универсальная муфта для вставного ниппеля с профилем Euro, ARO или ISO

Исполнение	Размер соединения	Упаковка	Товарная единица	№ для заказа
Наружная резьба	1/4"	розничная упаковка	1	628700000*
Наружная резьба	3/8"	розничная упаковка	1	628701000*
Наружная резьба	1/2"	розничная упаковка	1	628702000*



**Быстроразъемные муфты UNI с внутренней резьбой**  
 ■ Универсальная муфта для вставного ниппеля с профилем Euro, ARO или ISO

Исполнение	Размер соединения	Упаковка	Товарная единица	№ для заказа
Внутренняя резьба	1/4"	розничная упаковка	1	628703000*
Внутренняя резьба	3/8"	розничная упаковка	1	628704000*
Внутренняя резьба	1/2"	розничная упаковка	1	628705000*



**Быстроразъемные муфты UNI с наконечником**  
 ■ Универсальная муфта для вставного ниппеля с профилем Euro, ARO или ISO

Исполнение	Размер соединения	Упаковка	Товарная единица	№ для заказа
С наконечником	6 mm	розничная упаковка	1	628706000*
С наконечником	9 mm	розничная упаковка	1	628707000*
С наконечником	13 mm	розничная упаковка	1	628708000*

**Вставные ниппели Euro**



**Вставные ниппели Euro с наружной резьбой**  
 ■ Для использования с муфтами Euro и UNI

Исполнение	Размер соединения	Упаковка	Товарная единица	№ для заказа
Наружная резьба	1/4"	розничная упаковка	1	0901025983*
Наружная резьба	3/8"	розничная упаковка	1	0901025991*
Наружная резьба	1/2"	розничная упаковка	1	628736000*
Наружная резьба	1/4"	без упаковки	1	7803009117
Наружная резьба	3/8"	без упаковки	1	7803009133
Наружная резьба	1/2"	без упаковки	1	628738000



**Вставные ниппели Euro с внутренней резьбой**  
 ■ Для использования с муфтами Euro и UNI

Исполнение	Размер соединения	Упаковка	Товарная единица	№ для заказа
Внутренняя резьба	1/4"	розничная упаковка	1	0901026017*
Внутренняя резьба	3/8"	розничная упаковка	1	0901026025*
Внутренняя резьба	1/2"	розничная упаковка	1	628737000*
Внутренняя резьба	1/4"	без упаковки	1	7803009125
Внутренняя резьба	3/8"	без упаковки	1	7803009141
Внутренняя резьба	1/2"	без упаковки	1	628739000



**Вставные ниппели Euro с наконечником**  
 ■ Для использования с муфтами Euro и UNI

Исполнение	Размер соединения	Упаковка	Товарная единица	№ для заказа
С наконечником	6 mm	розничная упаковка	1	0901025959*
С наконечником	6 mm	розничная упаковка	1	0901025967*
С наконечником	13 mm	розничная упаковка	1	0901025975*
С наконечником	6 mm	без упаковки	1	7804065606
С наконечником	9 mm	без упаковки	1	7804009161
С наконечником	13 mm	без упаковки	1	7804010372

**Вставные ниппели ARO**



**Вставные ниппели ARO с наружной резьбой**  
 ■ Для использования с муфтами ARO и UNI

Исполнение	Размер соединения	Упаковка	Товарная единица	№ для заказа
Наружная резьба	1/4"	розничная упаковка	1	628730000*
Наружная резьба	3/8"	розничная упаковка	1	628731000*
Наружная резьба	1/2"	розничная упаковка	1	628734000*



**Вставные ниппели ARO с внутренней резьбой**  
 ■ Для использования с муфтами ARO и UNI

Исполнение	Размер соединения	Упаковка	Товарная единица	№ для заказа
Внутренняя резьба	1/4"	розничная упаковка	1	628732000*
Внутренняя резьба	3/8"	розничная упаковка	1	628733000*
Внутренняя резьба	1/2"	розничная упаковка	1	628735000*



**Вставные ниппели ARO с наконечником**  
 ■ Для использования с муфтами ARO и UNI

Исполнение	Размер соединения	Упаковка	Товарная единица	№ для заказа
С наконечником	6 mm	розничная упаковка	1	628720000*
С наконечником	9 mm	розничная упаковка	1	628721000*
С наконечником	13 mm	розничная упаковка	1	628722000*

\* Розничная упаковка

Вставные ниппели ISO



Вставные ниппели ISO с наружной резьбой  
■ Для использования с муфтами ISO и UNI

Исполнение	Размер соединения	Упаковка	Товарная единица	№ для заказа
Наружная резьба	1/4"	розничная упаковка	1	628747000*
Наружная резьба	3/8"	розничная упаковка	1	628748000*
Наружная резьба	1/2"	розничная упаковка	1	628749000*



Вставные ниппели ISO с наружной резьбой  
■ Для использования с муфтами ISO и UNI

Исполнение	Размер соединения	Упаковка	Товарная единица	№ для заказа
Внутренняя резьба	1/4"	розничная упаковка	1	628754000*
Внутренняя резьба	3/8"	розничная упаковка	1	628755000*
Внутренняя резьба	1/2"	розничная упаковка	1	628756000*



Вставные ниппели ISO с наконечником  
■ Для использования с муфтами ISO и UNI

Исполнение	Размер соединения	Упаковка	Товарная единица	№ для заказа
С наконечником	6 mm	розничная упаковка	1	628740000*
С наконечником	9 mm	розничная упаковка	1	628741000*
С наконечником	13 mm	розничная упаковка	1	628746000*

Двойной ниппель

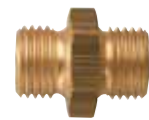

Исполнение	Размер соединения	Упаковка	Товарная единица	№ для заказа
Наружная резьба х наружная резьба	1/4" х 1/4"	розничная упаковка	1	0901026130*
Наружная резьба х наружная резьба	3/8" х 3/8"	розничная упаковка	1	0901026149*
Наружная резьба х наружная резьба	1/2" х 1/2"	розничная упаковка	1	0901026157*
Наружная резьба х наружная резьба	1/4" х 1/4"	без упаковки	1	7806009185
Наружная резьба х наружная резьба	3/8" х 3/8"	без упаковки	1	7806034996
Наружная резьба х наружная резьба	1/2" х 1/2"	без упаковки	1	7806009207

Двойной редукционный ниппель



Исполнение	Размер соединения	Упаковка	Товарная единица	№ для заказа
Наружная резьба х наружная резьба	1/4" х 3/8"	розничная упаковка	1	0901026173*
Наружная резьба х наружная резьба	1/4" х 1/2"	розничная упаковка	1	0901026190*
Наружная резьба х наружная резьба	3/8" х 1/2"	розничная упаковка	1	0901026203*
Наружная резьба х наружная резьба	1/8" х 1/4"	без упаковки	1	7808009247

Переходники



Исполнение	Размер соединения	Упаковка	Товарная единица	№ для заказа
Внутренняя резьба х наружная резьба	1/4" х 3/8"	розничная упаковка	1	0901026220*
Внутренняя резьба х наружная резьба	1/4" х 1/2"	розничная упаковка	1	0901026238*
Внутренняя резьба х наружная резьба	3/8" х 1/2"	розничная упаковка	1	0901026246*
Внутренняя резьба х наружная резьба	1/2" х 3/4"	розничная упаковка	1	0901026254*
Внутренняя резьба х наружная резьба	1/8" х 1/4"	без упаковки	1	7809009275
Внутренняя резьба х наружная резьба	1/4" х 3/8"	без упаковки	1	7809009283
Внутренняя резьба х наружная резьба	1/4" х 1/2"	без упаковки	1	7809035764
Внутренняя резьба х наружная резьба	3/8" х 1/2"	без упаковки	1	7809009291

Штуцеры для шлангов



Штуцеры для шлангов с наружной резьбой  
■ Латунный штуцер для шлангов

Исполнение	Размер соединения	Упаковка	Товарная единица	№ для заказа
Наружная резьба х наконечник	1/4" х 6 mm	розничная упаковка	1	0901026041*
Наружная резьба х наконечник	1/4" х 9 mm	розничная упаковка	1	0901026068*
Наружная резьба х наконечник	3/8" х 6 mm	розничная упаковка	1	0901026050*
Наружная резьба х наконечник	3/8" х 9 mm	розничная упаковка	1	0901026076*
Наружная резьба х наконечник	1/4" х 6 mm	без упаковки	1	7805009343
Наружная резьба х наконечник	3/8" х 6 mm	без упаковки	1	7805009351
Наружная резьба х наконечник	1/4" х 9 mm	без упаковки	1	7805009440
Наружная резьба х наконечник	3/8" х 9 mm	без упаковки	1	7805009483
Наружная резьба х наконечник	1/4" х 13 mm	без упаковки	1	7805033767
Наружная резьба х наконечник	1/2" х 13 mm	без упаковки	1	7805009300
Наружная резьба х наконечник	3/8" х 13 mm	без упаковки	1	7805009319



Штуцеры для шлангов с внутренней резьбой  
■ Латунный штуцер для шлангов

Исполнение	Размер соединения	Упаковка	Товарная единица	№ для заказа
Внутренняя резьба х наконечник	1/4" х 6 mm	розничная упаковка	1	0901026084*
Внутренняя резьба х наконечник	1/4" х 9 mm	розничная упаковка	1	0901026092*
Внутренняя резьба х наконечник	3/8" х 6 mm	розничная упаковка	1	0901026289*
Внутренняя резьба х наконечник	3/8" х 9 mm	розничная упаковка	1	0901026106*
Внутренняя резьба х наконечник	3/8" х 6 mm	без упаковки	1	7805009459
Внутренняя резьба х наконечник	1/4" х 6 mm	без упаковки	1	7805009416
Внутренняя резьба х наконечник	1/4" х 9 mm	без упаковки	1	7805009432
Внутренняя резьба х наконечник	3/8" х 9 mm	без упаковки	1	7805009475



\* Розничная упаковка

Соединительный штуцер для шлангов



Исполнение	Размер соединения	Упаковка	Товарная единица	№ для заказа
Наконечник х наконечник	6 мм x 6 мм	розничная упаковка	1	0901026378*
Наконечник х наконечник	9 мм x 9 мм	розничная упаковка	1	0901026386*
Наконечник х наконечник	6 мм x 6 мм	без упаковки	1	7807009367
Наконечник х наконечник	9 мм x 9 мм	без упаковки	1	7807009375

Зажимы

	от Ø мм	до Ø мм	Упаковка	Товарная единица	№ для заказа
<b>Резьбовые зажимы</b>					
					
	9,5	11,5	розничная упаковка	5	0901026777*
	12	20	розничная упаковка	5	0901026807*
<b>Шланговые зажимы</b>					
					
	11	13	розничная упаковка	5	0901054983*
	13	15	розничная упаковка	5	0901054991*

Уплотнительная текстильная лента

	<p><b>Уплотнительная лента для резьбы</b></p> <ul style="list-style-type: none"> <li>■ Уплотнение без льна и уплотнительной пасты</li> <li>■ Для резьбовых соединений из металла и пластмассы</li> </ul> <p>Длина на катушке: 12 м</p>	№ для заказа 0901026319*
--	--	-----------------------------



## Насосы и насосные станции

### Удаление воды: какой насос подходит лучше, для какого применения?

	Чистая вода							Загрязненная вода								
	Погружные насосы для чистой воды							Комбинированные насосы		Насосы для грязной воды для стройплощадки				Погружные насосы для грязной воды		
	TP 6600	TPF 6600 SN	TPF 7000 S	TP 7500 SI	TP 8000 S	TP 12000 SI	TP 13000 S	TPS 14000 S Combi	TPS 16000 S Combi	DP 18-5 SA	DP 28-10 S Inox	SP 24-46 SG	SP 28-50 S Inox	PS 7500 S	PS 15000 S	PS 18000 SN
Выкачивание, перекачивание чистой воды из резервуаров, бассейнов, прудов и т. д.	■	■	■	■	■	■	■	■	■	■	■	■	■	■	■	■
Выкачивание и перекачивание загрязненной воды																
Откачивание насухо без остатка		■	■	■		■		■	■							
Минимальный остаточный уровень воды после выкачивания (мм)	7	2	2	2	7	2	4	3	3	22	28	41	48	34	39	48
Удаление воды из шахт (в зависимости от размера шахты)								■	■							
Удаление воды из подвалов или прудов (чистая вода)	■	■	■	■	■	■	■	■	■							
Удаление воды из подвалов или прудов (сильно загрязненная вода)										■	■					
Осушение котлованов, затопленных участков										■	■	■	■			
Защита от наводнения								■	■	■	■					
Восстановление после пожара/затопления								■	■	■	■					
Использование в сельском хозяйстве										■	■	■	■			
Использование в промышленности												■	■			

### Полив: какой насос подходит лучше, для какого применения?

	Полив						Домовое водоснабжение																
	Садовые насосы			Погружной напорный насос	Скважинные насосы	Насосные станции							Автоматические насосы										
	P 2000 G	P 3300 G	P 4000 G	P 4500 Inox	P 6000 Inox	P 9000G	TDP 7501 S	TBP 4000 M	TBP 5000 M	HWW 3300/25 G	HWW 3500/25 Inox	HWWI 3500/25 Inox	HWW 4000/25 G	HWW 4500/25 Inox	HWW 4500/25 Inox Plus	HWWI 4500/25 Inox	HWW 6000/25 Inox	HWW 6000/50 Inox	HWW 9000/100 G	HWA 3500 Inox	HWAI 4500 Inox	HWA 6000 Inox	
Перекачка грунтовых вод	■	■	■	■	■	■		■	■	■	■	■	■	■	■	■	■	■	■	■	■	■	■
Полив сада	■	■	■	■	■	■	■	■	■	■	■	■	■	■	■	■	■	■	■	■	■	■	■
Полив сада: число возможных потребителей (например, дождевальных установок, разбрызгивателей)	2	2	2	3	4	6	3	3	3	2	2	2	3	3	3	3	4	4	6	2	3	4	
Подача, выкачивание, перекачивание чистой воды	■	■	■	■	■	■	■	■	■	■	■	■	■	■	■	■	■	■	■	■	■	■	■
Автоматическое домовое водоснабжение										■	■	■	■	■	■	■	■	■	■	■	■	■	■
Подача воды из колодцев, глубоко расположенных источников							■	■	■														
Подача воды с большой глубины, например, из скважин/шахт, мин. Ø 100 мм								■	■														
Повышение давления										■	■	■	■	■	■	■	■	■	■	■	■	■	■
Автоматическое водоснабжение в сельскохозяйственной сфере																	■						

#### Высота подачи

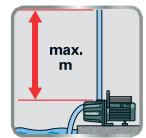

Максимальная высота, на которую можно перекачивать воду по вертикали (10 м соответствует давлению 1 бар)

#### Производительность/объем подачи воды



Максимальное количество воды, перекачиваемой насосом (л/час или л/мин)

#### Высота всасывания



Разница по высоте между уровнем воды и насосом

#### Свободный проход



Макс. размер зерен/частиц, которые может перекачивать насос

### Расчеты необходимой производительности и давления.

Пример расчета необходимого давления		Расчет
A	Высота подачи	14 м : 10 = 1,4
	Высота всасывания + высота напора (10 м = 1 бар)	+
B	Длина всасывающего шланга	7 м x 0,005 = 0,035
	(потери на трение в расчетах при Ø шланга 1"= 0,005)	+
C	Длина напорного шланга	20 м x 0,015 = 0,3
	(потери на трение в расчетах при Ø шланга 3/4"= 0,015)	+
	Необходимое минимальное давление, общее	2 бар =
1	Необходимое давление, всего:	3,7 бар

Пример расчета необходимого количества воды		Расчет
D	Производительность (расход воды всех подключенных источников, например, дождевальных установок, туалетов)	700 л/ч +
	Расход воды в доме (для 1 дома с 5 жителями)	2.000 л/ч =
2	Необходимое количество воды, всего:	2.700 л/ч

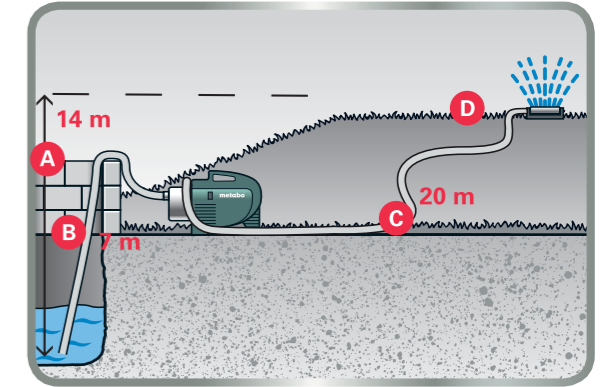

### Характеристические кривые насоса

#### Погружные насосы для чистой воды

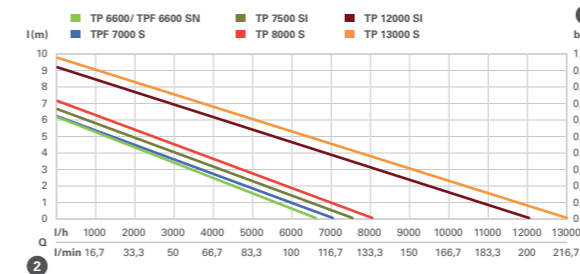

#### Комбинированные погружные насосы

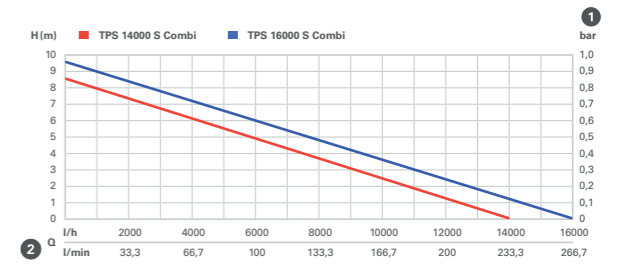

#### Насосы для грязной воды для стройплощадки

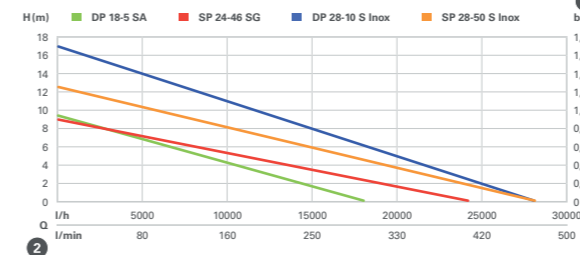

#### Погружные насосы для грязной воды

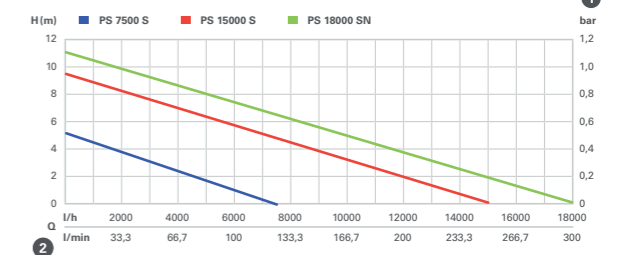

#### Садовые насосы

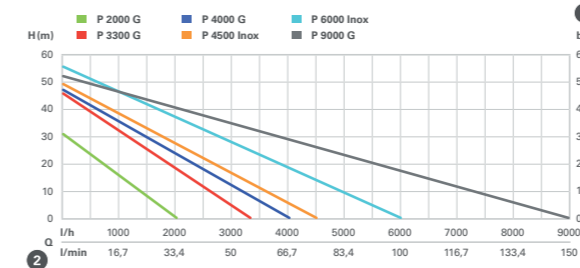

#### Погружные глубинные/напорные насосы

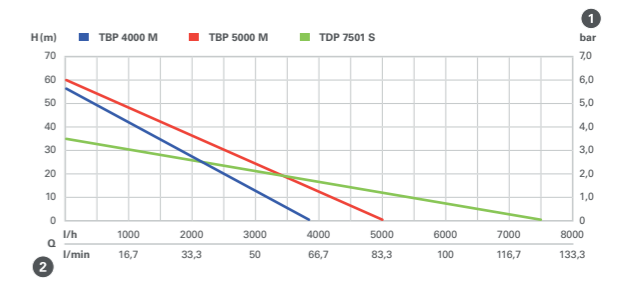

#### Насосные станции

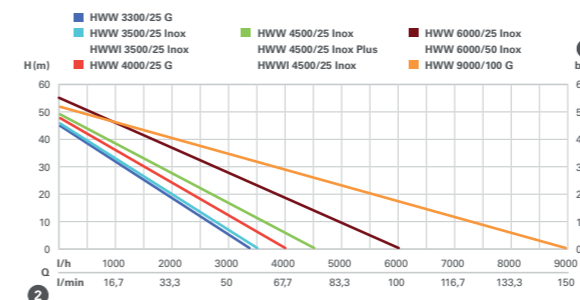

#### Автоматические насосы

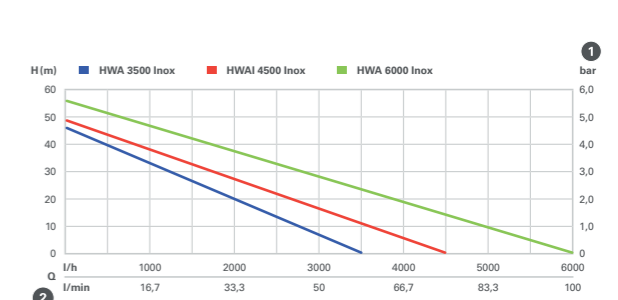



Технические характеристики	Погружной насос для чистой воды TP 6600	Погружной насос для чистой воды TP 8000 S	Погружной насос для чистой воды TP 13000 S
Номинальная потребляемая мощность	250 W	350 W	550 W
Макс. производительность	6.600 l/h	8.000 l/h	13.000 l/h
Макс. высота подачи	6 m	7 m	9,5 m
Макс. давление	0,6 bar	0,7 bar	0,95 bar
Макс. глубина погружения	5 m	5 m	5 m
Напорный патрубок	Внутренняя резьба 1 1/4"	Внутренняя резьба 1 1/4"	Внутренняя резьба 1 1/4"
Корпус насоса	Пластик	Пластик	Пластик
Количество рабочих колес	1	1	1
Вес	4,3 kg	4,3 kg	5 kg
Длина кабеля	10 m	10 m	10 m

**Объем поставки**

№ для заказа	0250660000	0250800000	0251300000
Угловой соединительный элемент с мультиадаптером	■	■	■
Поплавковый выключатель		■	■

**Преимущества изделия**

- Для откачивания, выкачивания и перекачивания чистой воды из резервуаров, бассейнов или затопленных подвалов
  - Для полива сада из водных резервуаров
  - Защита от перегрузок: предохраняет двигатель от перегрева
  - Прочный корпус из ударопрочного пластика
  - Эргономичная ручка для удобной переноски
- Регулируемый поплавковый переключатель для автоматического режима работы
- Регулируемый поплавковый переключатель для автоматического режима работы

**Системные компоненты**

Принадлежности → 559



Технические характеристики	Погружной насос для чистой воды TPF 6600 SN	Погружной насос для чистой воды TPF 7000 S
Номинальная потребляемая мощность	450 W	450 W
Макс. производительность	6.600 l/h	7.000 l/h
Макс. высота подачи	6 m	6 m
Макс. давление	0,6 bar	0,6 bar
Макс. глубина погружения	5 m	5 m
Напорный патрубок	Внутренняя резьба 1 1/4"	Внутренняя резьба 1 1/4"
Корпус насоса	Высококачественная сталь	Пластик
Количество рабочих колес	1	1
Вес	4,6 kg	4,6 kg
Длина кабеля	10 m	10 m

**Объем поставки**

№ для заказа	0250660006	0250800002
Угловой соединительный элемент с мультиадаптером	■	■
Поплавковый выключатель	■	■

**Преимущества изделия**

- Долговечный корпус из высококачественной нержавеющей стали
- Прочный корпус из ударопрочного пластика
- Для откачивания, выкачивания и перекачивания чистой воды из резервуаров, бассейнов или затопленных подвалов
- Для полива сада из водных резервуаров
- Защита от перегрузок: предохраняет двигатель от перегрева
- Поверхностное всасывание до достижения остаточного уровня воды 2-3 мм
- Регулируемый поплавковый переключатель для автоматического режима работы
- Эргономичная ручка для удобной переноски

**Системные компоненты**

Принадлежности → 559



**Технические характеристики**

**Погружной насос для чистой воды TP 7500 SI**

**Погружной насос для чистой воды TP 12000 SI**

Номинальная потребляемая мощность	300 W	600 W
Макс. производительность	7.500 l/h	11.700 l/h
Макс. высота подачи	6,5 m	9 m
Макс. давление	0,65 bar	0,9 bar
Макс. глубина погружения	5 m	7 m
Напорный патрубок	Наружная резьба 1 1/4"	Наружная резьба 1 1/4"
Корпус насоса	Пластик	Пластик
Количество рабочих колес	1	1
Вес	4,2 kg	5,1 kg
Длина кабеля	10 m	10 m

**Объем поставки**

№ для заказа	0250750013	0251200009
Мультиадаптер	■	■

**Преимущества изделия**

- Для откачивания, выкачивания и перекачивания чистой воды из резервуаров, бассейнов или затопленных подвалов
- Для полива сада из водных резервуаров
- Защита от перегрузок: предохраняет двигатель от перегрева
- Поверхностное всасывание до достижения остаточного уровня воды 2-3 мм
- Встроенный поплавковый переключатель для автоматического режима работы
- Встроенный обратный клапан и автоматическое удаление воздуха
- Беспроблемная установка в узких шахтах размером 25 x 25 см
- Универсальное соединение

**Системные компоненты**

Принадлежности → 559



**Технические характеристики**

**Погружной напорный насос TDP 7501 S**

Номинальная потребляемая мощность	1.000 W
Макс. производительность	7.500 l/h
Макс. высота подачи	34 m
Макс. давление	3,4 bar
Макс. глубина погружения	7 m
Напорный патрубок	Внутренняя резьба 1"
Корпус насоса	Пластик
Количество рабочих колес	3
Вес	9,1 kg
Длина кабеля	10 m

**Объем поставки**

№ для заказа	0250750100
Мультиадаптер	■
Поплавковый выключатель	■

**Преимущества изделия**

- Для полива сада из водных резервуаров
- Для непосредственного снабжения оросительных систем и систем полива сада из расположенных ниже по уровню источников, колодцев или цистерн
- Для полива сада с помощью 1-3 дождевальных установок
- 3-ступенчатый механизм насоса обеспечивает оптимальное нагнетание давления
- Защита от перегрузок: предохраняет двигатель от перегрева
- Регулируемый поплавковый переключатель для автоматического режима работы
- Встроенный обратный клапан надежно предотвращает полное вытекание воды из контура
- Прочный корпус из ударопрочного пластика
- Эргономичная ручка для удобной переноски

**Системные компоненты**

Принадлежности → 559





**Технические характеристики**

**Комбинированный погружной насос TPS 14000 S Combi**

**Комбинированный погружной насос TPS 16000 S Combi**

Номинальная потребляемая мощность	770 W	970 W
Макс. производительность	14.000 l/h	16.000 l/h
Макс. высота подачи	8,5 m	9,5 m
Макс. давление	0,85 bar	0,95 bar
Макс. глубина погружения	7 m	7 m
Напорный патрубок	Внутренняя резьба 1 1/2"	Внутренняя резьба 1 1/2"
Корпус насоса	Пластик	Пластик
Макс. величина зерна до	20 mm	30 mm
Количество рабочих колес	1	1
Вес	7,7 kg	7,8 kg
Длина кабеля	10 m	10 m

**Объем поставки**

№ для заказа	0251400000	0251600000
Угловой соединительный элемент с мультиадаптером	■	■
Поплавковый выключатель	■	■

**Преимущества изделия**

- Погружной насос для грязной воды подходит для крупных загрязнений с содержанием частиц размером до 20 мм
- Погружной насос для грязной воды подходит для крупных загрязнений с содержанием частиц размером до 30 мм
- Универсальное применение в качестве погружного насоса для чистой или загрязненной воды
- Для откачивания, выкачивания и перекачивания чистой и загрязненной воды из резервуаров, бассейнов или затопленных подвалов
- Для полива сада из водных резервуаров
- Поверхностное всасывание чистой воды до достижения уровня 1 мм
- Простая и удобная настройка основания насоса на требуемую функцию
- Двойная система уплотнения для защиты насоса в случае сильного загрязнения воды
- Защита от перегрузок: предохраняет двигатель от перегрева
- Регулируемый поплавковый переключатель для автоматического режима работы
- Простое переключение с автоматического режима работы на ручной с помощью поплавкового переключателя для поверхностного всасывания
- Корпус из ударопрочного пластика
- Эргономичная ручка для удобной переноски

**Системные компоненты**

Принадлежности → 559



**Технические характеристики**

**Погружной насос для грязной воды PS 7500 S**

**Погружной насос для грязной воды PS 15000 S**

**Погружной насос для грязной воды PS 18000 SN**

Номинальная потребляемая мощность	450 W	850 W	1.100 W
Макс. производительность	7.500 l/h	15.000 l/h	19.000 l/h
Макс. высота подачи	5 m	9,5 m	11 m
Макс. давление	0,5 bar	0,95 bar	1,1 bar
Макс. глубина погружения	5 m	5 m	7 m
Напорный патрубок	Внутренняя резьба 1 1/4"	Внутренняя резьба 1 1/4"	Внутренняя резьба 1 1/2"
Корпус насоса	Пластик	Пластик	Высококачественная сталь
Макс. величина зерна до	30 mm	30 mm	35 mm
Количество рабочих колес	1	1	1
Вес	4,8 kg	6,5 kg	7,9 kg
Длина кабеля	10 m	10 m	10 m

**Объем поставки**

№ для заказа	0250750000	0251500000	0251800000
Угловой соединительный элемент с мультиадаптером	■	■	■
Поплавковый выключатель	■	■	■

**Преимущества изделия**

- Прочный корпус из ударопрочного пластика
- Прочный корпус из ударопрочного пластика
- Долговечный корпус из высококачественной нержавеющей стали
- Для откачивания, выкачивания и перекачивания чистой или грязной воды из резервуаров, бассейнов или затопленных подвалов
- Для полива сада из водных резервуаров
- Двойная система уплотнения для защиты насоса в случае сильного загрязнения воды
- Защита от перегрузок: предохраняет двигатель от перегрева
- Регулируемый поплавковый переключатель для автоматического режима работы
- Эргономичная ручка для удобной переноски

**Системные компоненты**

Принадлежности → 559

01  
02  
03  
04  
05  
06  
07  
08  
09  
10  
11  
12  
13  
14  
15



**Технические характеристики**

**Дренажный насос DP 18-5 SA**

Номинальная потребляемая мощность	900 W
Макс. производительность	18.000 l/h
Макс. высота подачи	9,4 m
Макс. давление	0,94 bar
Макс. глубина погружения	7 m
Напорный патрубок	Внутренняя резьба 1 1/2"
Корпус насоса	Алюминий
Макс. величина зерна до	5 mm
Количество рабочих колес	1
Вес	10 kg
Длина кабеля	10 m

**Дренажный насос DP 28-10 S Inox**

Номинальная потребляемая мощность	1.850 W
Макс. производительность	28.000 l/h
Макс. высота подачи	17 m
Макс. давление	1,7 bar
Макс. глубина погружения	7 m
Напорный патрубок	Внутренняя резьба 1 1/2"
Корпус насоса	Высококачественная сталь
Макс. величина зерна до	10 mm
Количество рабочих колес	1
Вес	18,5 kg
Длина кабеля	10 m

**Объем поставки**

№ для заказа	604111	604112
Поплавковый выключатель	■	■

**Преимущества изделия**

- Торцевое уплотнительное кольцо для защиты насоса в случае сильного загрязнения воды
- Оптимальное охлаждение двигателя за счет перекачиваемой среды даже при низком уровне воды
- Двойное торцевое уплотнительное кольцо с масляной камерой для оптимальной защиты насоса даже в случае сильного загрязнения воды
- Долговечный корпус насоса из высококачественной нержавеющей стали
- Для эффективного откачивания большого количества грязной, дождевой, грунтовой воды и воды на стройплощадке
- Самоочищающееся рабочее колесо Vortex для сведения к минимуму риска затора
- Рассчитан на продолжительную эксплуатацию благодаря конструкции двигателя S1
- Защита от перегрузок: предохраняет двигатель от перегрева
- Поплавковый выключатель для автоматической работы
- Для мобильного и стационарного использования за счет эргономичных рукояток и устойчивости

**Системные компоненты**

Принадлежности → 559



**Технические характеристики**

**Насос для грязной воды SP 24-46 SG**

Номинальная потребляемая мощность	900 W
Макс. производительность	24.000 l/h
Макс. высота подачи	9 m
Макс. давление	0,9 bar
Макс. глубина погружения	7 m
Напорный патрубок	Внутренняя резьба 2"
Корпус насоса	Чугун
Макс. величина зерна до	46 mm
Количество рабочих колес	1
Вес	17,9 kg
Длина кабеля	10 m

**Насос для грязной воды SP 28-50 S Inox**

Номинальная потребляемая мощность	1.470 W
Макс. производительность	28.000 l/h
Макс. высота подачи	12 m
Макс. давление	1,2 bar
Макс. глубина погружения	7 m
Напорный патрубок	Внутренняя резьба 2"
Корпус насоса	Высококачественная сталь
Макс. величина зерна до	50 mm
Количество рабочих колес	1
Вес	19,3 kg
Длина кабеля	10 m

**Объем поставки**

№ для заказа	604113	604114
Поплавковый выключатель	■	■

**Преимущества изделия**

- Торцевое уплотнительное кольцо для защиты насоса в случае сильного загрязнения воды
- Для очень загрязненной воды с твердыми частицами до Ø 50 мм
- Двойное торцевое уплотнительное кольцо с масляной камерой для оптимальной защиты насоса даже в случае сильного загрязнения воды
- Долговечный корпус насоса из высококачественной нержавеющей стали
- Для удаления воды и осушения котлованов, подвалов и шахт, а также для откачивания грязной и сточной воды в промышленной и бытовой сферах
- Самоочищающееся рабочее колесо Vortex для сведения к минимуму риска затора
- Рассчитан на продолжительную эксплуатацию благодаря конструкции двигателя S1
- Защита от перегрузок: предохраняет двигатель от перегрева
- Поплавковый выключатель для автоматической работы
- Для мобильного и стационарного использования за счет эргономичных рукояток и устойчивости

**Системные компоненты**

Принадлежности → 559

01  
02  
03  
04  
05  
06  
07  
08  
09  
10  
11  
12  
13  
14  
15



Технические характеристики	Садовый насос P 2000 G	Садовый насос P 3300 G	Садовый насос P 4000 G
Номинальная потребляемая мощность	450 W	900 W	1.100 W
Макс. производительность	2.000 l/h	3.300 l/h	4.000 l/h
Макс. высота подачи	30 m	45 m	46 m
Макс. давление	3 bar	4,5 bar	4,6 bar
Максимальная высота всасывания	8 m	8 m	8 m
Всасывающий патрубок	Внутренняя резьба 1"	Внутренняя резьба 1"	Внутренняя резьба 1"
Напорный патрубок	Внутренняя резьба 1"	Внутренняя резьба 1"	Внутренняя резьба 1"
Корпус насоса	Чугун	Чугун	Чугун
Приводной вал	Высококачественная сталь	Высококачественная сталь	Высококачественная сталь
Количество рабочих колес	1	1	1
Вес	7,6 kg	11,1 kg	12,2 kg
Длина кабеля	1,5 m	1,5 m	1,5 m

**Объем поставки**

№ для заказа	600962	600963	600964
Уплотнительная лента для резьбы	■	■	■

**Преимущества изделия**

- Для полива сада с помощью 1 или 2 дождевальных установок
- Для полива сада с помощью 1 или 2 дождевальных установок
- Для полива сада с помощью 1-3 дождевальных установок
- Для полива сада и перекачки грунтовых вод, а также для подачи, выкачивания и перекачивания чистой воды
- Не требующий техобслуживания конденсаторный двигатель
- Защита от перегрузок: предохраняет двигатель от перегрева
- Система высококачественных торцевых уплотнительных колец для обеспечения продолжительного срока службы
- Отдельное водозаливное отверстие для простого ввода насоса в эксплуатацию
- Винтовая крышка сливного отверстия, открываемая без инструментов, для защиты от замерзания
- Обрезиненные ножки для уменьшения шумов и вибраций при работе
- Эргономичная ручка для удобной переноски

**Системные компоненты**

Принадлежности → 561



Технические характеристики	Садовый насос P 4500 Inox	Садовый насос P 6000 Inox
Номинальная потребляемая мощность	1.300 W	1.300 W
Макс. производительность	4.500 l/h	6.000 l/h
Макс. высота подачи	48 m	55 m
Макс. давление	4,8 bar	5,5 bar
Максимальная высота всасывания	8 m	8 m
Всасывающий патрубок	Внутренняя резьба 1"	Внутренняя резьба 1"
Напорный патрубок	Внутренняя резьба 1"	Внутренняя резьба 1"
Корпус насоса	Высококачественная сталь	Высококачественная сталь
Приводной вал	Высококачественная сталь	Высококачественная сталь
Количество рабочих колес	1	5
Вес	10,6 kg	12,7 kg
Длина кабеля	1,5 m	1,5 m

**Объем поставки**

№ для заказа	600965	600966
Уплотнительная лента для резьбы	■	■

**Преимущества изделия**

- Для полива сада с помощью 1-3 дождевальных установок
- Система Metabo Pump Protection: автоматическая защита от сухого хода со светодиодной индикацией для обеспечения сохранности насоса и высокого уровня безопасности пользователя
- Многоступенчатый механизм насоса, отличающийся высокой производительностью и тихой работой
- Для полива сада с помощью 1-4 дождевальных установок
- Для полива сада и перекачки грунтовых вод, а также для подачи, выкачивания и перекачивания чистой воды
- Не требующий техобслуживания конденсаторный двигатель
- Защита от перегрузок: предохраняет двигатель от перегрева
- Система высококачественных торцевых уплотнительных колец для обеспечения продолжительного срока службы
- Долговечный корпус насоса из нержавеющей стали
- Отдельное водозаливное отверстие для простого ввода насоса в эксплуатацию
- Винтовая крышка сливного отверстия, открываемая без инструментов, для защиты от замерзания
- Обрезиненные ножки для уменьшения шумов и вибраций при работе
- Эргономичная ручка для удобной переноски

**Системные компоненты**

Принадлежности → 561

01  
02  
03  
04  
05  
06  
07  
08  
09  
10  
11  
12  
13  
14  
15



## Технические характеристики

Садовый насос  
P 9000 G

Номинальная потребляемая мощность	1.900 W
Макс. производительность	9.000 l/h
Макс. высота подачи	51 m
Макс. давление	5,1 bar
Максимальная высота всасывания	9 m
Всасывающий патрубок	Внутренняя резьба 1 1/4"
Напорный патрубок	Внутренняя резьба 1"
Корпус насоса	Чугун
Приводной вал	Высококачественная сталь
Количество рабочих колес	1
Вес	25,1 kg
Длина кабеля	1,5 m

## Объем поставки

№ для заказа	600967
Уплотнительная лента для резьбы	■

## Преимущества изделия

- Для полива сада и перекачки грунтовых вод, а также для подачи, выкачивания и перекачивания чистой воды
- Не требующий техобслуживания конденсаторный двигатель
- Защита от перегрузок: предохраняет двигатель от перегрева
- Система высококачественных торцевых уплотнительных колец для обеспечения продолжительного срока службы
- Для полива сада с помощью 1-6 дождевальных установок

## Системные компоненты

Принадлежности → 561

## Насосные станции: надежное водоснабжение.

Наши насосные станции автоматически обеспечат вас бесплатной дождевой водой или водой из скважины для слива в туалете, работы стиральной машины и других бытовых приборов - экономя ваши деньги. Высокопроизводительные приборы будут поддерживать постоянный запас воды в прочном баке под давлением до 5,5 бар. Система защиты от сухого хода - Metabo Pump Protection - гарантирует максимальную безопасность для людей и оборудования. Ввод в эксплуатацию наших комплексных систем чрезвычайно прост: фильтр и обратный клапан являются составными частями компактной конструкции.



**Система Metabo Pump Protection**  
Автоматическая защита от сухого хода со светодиодным индикатором для защиты насоса и высокой надежности при использовании

## Встроенный фильтр

**Встроенный обратный клапан**  
предотвращает опорожнение насоса при отключении и сокращает время включения при повторном пуске

**Винтовая крышка сливного отверстия,**  
открывающаяся без инструментов  
для защиты при опасности промерзания



**Защита от перегрузок**  
защищает двигатель  
от перегрева

**Не требующий  
техобслуживания  
конденсаторный  
двигатель**

**Система высококачественных  
торцевых уплотнительных  
колец для обеспечения  
продолжительного срока  
службы**

HWWI 4500/25 Inox



## Насосные станции

Для автоматического водоснабжения, полива сада, перекачки грунтовых вод, а также для подачи, выкачивания и перекачивания чистой воды



## Автоматическое включение

Манометрический выключатель для автоматического включения домашней насосной станции



## Встроенная оснастка

Фильтр и обратный клапан защищают насос от загрязнения, обеспечивая бесперебойную работу.



**Технические характеристики**

**Насосная станция HWW 3300/25 G**

**Насосная станция HWW 3500/25 Inox**

Номинальная потребляемая мощность	900 W	900 W
Макс. производительность	3.300 l/h	3.500 l/h
Макс. высота подачи	45 m	45 m
Макс. давление	4,5 bar	4,5 bar
Максимальная высота всасывания	8 m	8 m
Давление включения прикл.	1,4 bar	1,4 bar
Давление выключения прикл.	3,2 bar	3,2 bar
Всасывающий патрубок	Внутренняя резьба 1"	Внутренняя резьба 1"
Напорный патрубок	Внутренняя резьба 1"	Внутренняя резьба 1"
Объем ресивера, прикл.	24 l	24 l
Корпус насоса	Чугун	Высококачественная сталь
Приводной вал	Высококачественная сталь	Высококачественная сталь
Ресиверы	Сталь	Сталь
Количество рабочих колес	1	1
Вес	16,2 kg	14,6 kg
Длина кабеля	1,5 m	1,5 m

**Объем поставки**

№ для заказа	600968	600969
Обратный клапан	■	■
Уплотнительная лента для резьбы	■	■

**Преимущества изделия**

- Долговечный корпус насоса из нержавеющей стали

- Для автоматического водоснабжения, полива сада, перекачки грунтовых вод, а также для подачи, выкачивания и перекачивания чистой воды
- Напорный резервуар для энергосберегающей и малозумной подготовки воды
- Манометрический выключатель для автоматического включения насосной станции при повышении потребности в воде
- Не требующий техобслуживания конденсаторный двигатель
- Защита от перегрузок: предохраняет двигатель от перегрева
- Система высококачественных торцевых уплотнительных колец для обеспечения продолжительного срока службы
- Отдельное водозаливное отверстие для простого ввода насоса в эксплуатацию
- Винтовая крышка сливного отверстия, открываемая без инструментов, для защиты от замерзания
- Для полива сада с помощью 1 или 2 дождевальных установок
- Для однофазного переменного тока

**Системные компоненты**

Принадлежности → 561



**Технические характеристики**

**Насосная станция HWW 4000/25 G**

**Насосная станция HWW 4500/25 Inox**

**Насосная станция HWW 4500/25 Inox Plus**

Номинальная потребляемая мощность	1.100 W	1.300 W	1.300 W
Макс. производительность	4.000 l/h	4.500 l/h	4.500 l/h
Макс. высота подачи	46 m	48 m	48 m
Макс. давление	4,6 bar	4,8 bar	4,8 bar
Максимальная высота всасывания	8 m	8 m	8 m
Давление включения прикл.	1,4 bar	1,8 bar	1,8 bar
Давление выключения прикл.	3,2 bar	3,6 bar	3,6 bar
Всасывающий патрубок	Внутренняя резьба 1"	Внутренняя резьба 1"	Внутренняя резьба 1"
Напорный патрубок	Внутренняя резьба 1"	Внутренняя резьба 1"	Внутренняя резьба 1"
Объем ресивера, прикл.	24 l	24 l	24 l
Корпус насоса	Чугун	Высококачественная сталь	Высококачественная сталь
Приводной вал	Высококачественная сталь	Высококачественная сталь	Высококачественная сталь
Ресиверы	Сталь	Сталь	Высококачественная сталь
Количество рабочих колес	1	1	1
Вес	17,2 kg	17,1 kg	16,2 kg
Длина кабеля	1,5 m	1,5 m	1,5 m

**Объем поставки**

№ для заказа	600971	600972	600973
Обратный клапан	■	■	■
Уплотнительная лента для резьбы	■	■	■

**Преимущества изделия**

- Долговечный корпус насоса из нержавеющей стали
- Долговечный корпус насоса и бак из нержавеющей стали

- Для автоматического водоснабжения, полива сада, перекачки грунтовых вод, а также для подачи, выкачивания и перекачивания чистой воды
- Напорный резервуар для энергосберегающей и малозумной подготовки воды
- Манометрический выключатель для автоматического включения насосной станции при повышении потребности в воде
- Не требующий техобслуживания конденсаторный двигатель
- Защита от перегрузок: предохраняет двигатель от перегрева
- Система высококачественных торцевых уплотнительных колец для обеспечения продолжительного срока службы
- Отдельное водозаливное отверстие для простого ввода насоса в эксплуатацию
- Винтовая крышка сливного отверстия, открываемая без инструментов, для защиты от замерзания
- Для полива сада с помощью 1-3 дождевальных установок
- Для однофазного переменного тока

**Системные компоненты**

Принадлежности → 561

01  
02  
03  
04  
05  
06  
07  
08  
09  
10  
11  
12  
13  
14  
15



**Технические характеристики**

**Насосная станция HWWI 3500/25 Inox**

Номинальная потребляемая мощность	1.100 W
Макс. производительность	3.500 l/h
Макс. высота подачи	45 m
Макс. давление	4,5 bar
Максимальная высота всасывания	8 m
Давление включения прикл.	1,6 bar
Давление выключения прикл.	4,5 bar
Всасывающий патрубок	Внутренняя резьба 1"
Напорный патрубок	Внутренняя резьба 1"
Объем ресивера, прикл.	24 l
Корпус насоса	Высококачественная сталь
Приводной вал	Высококачественная сталь
Ресиверы	Сталь
Количество рабочих колес	1
Вес	17,5 kg
Длина кабеля	1,5 m

**Насосная станция HWWI 4500/25 Inox**

Номинальная потребляемая мощность	1.300 W
Макс. производительность	4.500 l/h
Макс. высота подачи	48 m
Макс. давление	4,8 bar
Максимальная высота всасывания	8 m
Давление включения прикл.	1,6 bar
Давление выключения прикл.	4,8 bar
Всасывающий патрубок	Внутренняя резьба 1"
Напорный патрубок	Внутренняя резьба 1"
Объем ресивера, прикл.	24 l
Корпус насоса	Высококачественная сталь
Приводной вал	Высококачественная сталь
Ресиверы	Сталь
Количество рабочих колес	1
Вес	17,8 kg
Длина кабеля	1,5 m

**Объем поставки**

№ для заказа	600970	600974
Уплотнительная лента для резьбы	■	■
Ключ для фильтра	■	■

**Преимущества изделия**

- Для полива сада с помощью 1 или 2 дождевальных установок
- Для полива сада с помощью 1-3 дождевальных установок
- Комплексная система компактных размеров со встроенным фильтром и обратным клапаном для облегчения монтажа
- Для автоматического водоснабжения, полива сада, перекачки грунтовых вод, а также для подачи, выкачивания и перекачивания чистой воды
- Напорный резервуар для энергосберегающей и малошумной подготовки воды
- Электронный манометрический выключатель для автоматического включения домовой насосной станции при увеличении потребности в воде
- Система Metabo Pump Protection: автоматическая защита от сухого хода со светодиодной индикацией для обеспечения сохранности насоса и высокого уровня безопасности пользователя
- Встроенный промывной фильтр защищает насос от загрязнений
- Встроенный обратный клапан предотвращает опорожнение насоса при отключении, что сокращает время его повторного запуска
- Не требующий техобслуживания конденсаторный двигатель
- Защита от перегрузок: предохраняет двигатель от перегрева
- Система высококачественных торцевых уплотнительных колец для обеспечения продолжительного срока службы
- Долговечный корпус насоса из нержавеющей стали
- Отдельное водозаливное отверстие для простого ввода насоса в эксплуатацию
- Винтовая крышка сливного отверстия, открываемая без инструментов, для защиты от замерзания
- Для однофазного переменного тока

**Системные компоненты**

Принадлежности → 561



**Технические характеристики**

**Насосная станция HWW 6000/25 Inox**

Номинальная потребляемая мощность	1.300 W
Макс. производительность	6.000 l/h
Макс. высота подачи	55 m
Макс. давление	5,5 bar
Максимальная высота всасывания	8 m
Давление включения прикл.	1,6 bar
Давление выключения прикл.	5,5 bar
Всасывающий патрубок	Внутренняя резьба 1"
Напорный патрубок	Внутренняя резьба 1"
Объем ресивера, прикл.	24 l
Корпус насоса	Высококачественная сталь
Приводной вал	Высококачественная сталь
Ресиверы	Сталь
Количество рабочих колес	5
Вес	18,9 kg
Длина кабеля	1,5 m

**Насосная станция HWW 6000/50 Inox**

Номинальная потребляемая мощность	1.300 W
Макс. производительность	6.000 l/h
Макс. высота подачи	55 m
Макс. давление	5,5 bar
Максимальная высота всасывания	8 m
Давление включения прикл.	1,6 bar
Давление выключения прикл.	5,5 bar
Всасывающий патрубок	Внутренняя резьба 1"
Напорный патрубок	Внутренняя резьба 1"
Объем ресивера, прикл.	50 l
Корпус насоса	Высококачественная сталь
Приводной вал	Высококачественная сталь
Ресиверы	Сталь
Количество рабочих колес	5
Вес	22,1 kg
Длина кабеля	1,5 m

**Объем поставки**

№ для заказа	600975	600976
Обратный клапан	■	■
Уплотнительная лента для резьбы	■	■

**Преимущества изделия**

- Для автоматического водоснабжения, полива сада, перекачки грунтовых вод, а также для подачи, выкачивания и перекачивания чистой воды
- Напорный резервуар для энергосберегающей и малошумной подготовки воды
- Электронный манометрический выключатель для автоматического включения домовой насосной станции при увеличении потребности в воде
- Система Metabo Pump Protection: автоматическая защита от сухого хода со светодиодной индикацией для обеспечения сохранности насоса и высокого уровня безопасности пользователя
- Многоступенчатый механизм насоса, отличающийся высокой производительностью и тихой работой
- Не требующий техобслуживания конденсаторный двигатель
- Защита от перегрузок: предохраняет двигатель от перегрева
- Система высококачественных торцевых уплотнительных колец для обеспечения продолжительного срока службы
- Долговечный корпус насоса из нержавеющей стали
- Отдельное водозаливное отверстие для простого ввода насоса в эксплуатацию
- Винтовая крышка сливного отверстия, открываемая без инструментов, для защиты от замерзания
- Для полива сада с помощью 1-4 дождевальных установок
- Для однофазного переменного тока

**Системные компоненты**

Принадлежности → 561

01  
02  
03  
04  
05  
06  
07  
08  
09  
10  
11  
12  
13  
14  
15



**Технические характеристики**

**Насосная станция HWW 9000/100 G**

Номинальная потребляемая мощность	1.900 W
Макс. производительность	9.000 l/h
Макс. высота подачи	51 m
Макс. давление	5,1 bar
Максимальная высота всасывания	9 m
Давление включения прикл.	1,5 bar
Давление выключения прикл.	3,9 bar
Всасывающий патрубок	Внутренняя резьба 1 1/4"
Напорный патрубок	Внутренняя резьба 1"
Объем ресивера, прикл.	100 l
Корпус насоса	Чугун
Приводной вал	Высококачественная сталь
Ресиверы	Сталь
Количество рабочих колес	1
Вес	39,9 kg
Длина кабеля	1,5 m

**Объем поставки**

№ для заказа	600977
Обратный клапан	■
Уплотнительная лента для резьбы	■

**Преимущества изделия**

- Для автоматического водоснабжения, полива сада, перекачки грунтовых вод, а также для подачи, выкачивания и перекачивания чистой воды
- Напорный резервуар для энергосберегающей и малощумной подготовки воды
- Манометрический выключатель для автоматического включения насосной станции при повышении потребности в воде
- Не требующий техобслуживания конденсаторный двигатель
- Защита от перегрузок: предохраняет двигатель от перегрева
- Система высококачественных торцевых уплотнительных колец для обеспечения продолжительного срока службы
- Для полива сада с помощью 1-6 дождевальных установок
- Для однофазного переменного тока

**Системные компоненты**

Принадлежности → 561



**Технические характеристики**

**Автоматический насос HWA 3500 Inox**

**Автоматический насос HWA 4500 Inox**

**Автоматический насос HWA 6000 Inox**

Номинальная потребляемая мощность	1.100 W	1.300 W	1.300 W
Макс. производительность	3.500 l/h	4.500 l/h	6.000 l/h
Максимальная высота всасывания	8 m	8 m	8 m
Макс. высота подачи	45 m	48 m	55 m
Макс. давление	4,5 bar	4,8 bar	5,5 bar
Давление включения прикл.	1,6 bar	1,6 bar	1,6 bar
Давление выключения прикл.	4,5 bar	4,8 bar	5,5 bar
Всасывающий патрубок	Внутренняя резьба 1"	Внутренняя резьба 1"	Внутренняя резьба 1"
Напорный патрубок	Внутренняя резьба 1"	Внутренняя резьба 1"	Внутренняя резьба 1"
Корпус насоса	Высококачественная сталь	Высококачественная сталь	Высококачественная сталь
Приводной вал	Высококачественная сталь	Высококачественная сталь	Высококачественная сталь
Количество рабочих колес	1	1	5
Вес	10,6 kg	11,5 kg	13 kg
Длина кабеля	1,5 m	1,5 m	1,5 m

**Объем поставки**

№ для заказа	600978	600979	600980
Обратный клапан	■		■
Уплотнительная лента для резьбы	■	■	■
Ключ для фильтра		■	

**Преимущества изделия**

- Для полива сада с помощью 1 или 2 дождевальных установок
- Целая система компактных размеров со встроенным фильтром и обратным клапаном для облегчения монтажа
- Встроенный промывной фильтр защищает насос от загрязнений
- Встроенный обратный клапан предотвращает опорожнение насоса при отключении, что сокращает время его повторного запуска
- Для полива сада с помощью 1-3 дождевальных установок
- Многоступенчатый механизм насоса, отличающийся высокой производительностью и тихой работой
- Для полива сада с помощью 1-4 дождевальных установок

- Для автоматического водоснабжения, полива сада, перекачки грунтовых вод, а также для подачи, выкачивания и перекачивания чистой воды
- Интеллектуальный электронный механизм для обеспечения энергосберегающего автоматического режима работы, регулируемого в зависимости от потребности
- Система Metabo Pump Protection: автоматическая защита от сухого хода со светодиодной индикацией для обеспечения сохранности насоса и высокого уровня безопасности пользователя
- Не требующий техобслуживания конденсаторный двигатель
- Защита от перегрузок: предохраняет двигатель от перегрева
- Система высококачественных торцевых уплотнительных колец для обеспечения продолжительного срока службы
- Долговечный корпус насоса из нержавеющей стали
- Отдельное водозаливное отверстие для удобного ввода насоса в эксплуатацию
- Винтовая крышка сливного отверстия, открываемая без инструментов, для защиты от замерзания

**Системные компоненты**

Принадлежности → 561



## Технические характеристики

Скважинный насос  
ТВР 4000 М

Номинальная потребляемая мощность	750 W
Макс. производительность	3.800 l/h
Макс. высота подачи	55 m
Макс. давление	5,5 bar
Макс. глубина погружения	20 m
Напорный патрубок	Внутренняя резьба 1"
Корпус насоса	Высококачественная сталь/пластик
Диаметр насоса	98 mm
Количество рабочих колес	7
Вес	12 kg
Длина кабеля	22 m

Скважинный насос  
ТВР 5000 М

Номинальная потребляемая мощность	1.000 W
Макс. производительность	5.000 l/h
Макс. высота подачи	60 m
Макс. давление	6 bar
Макс. глубина погружения	20 m
Напорный патрубок	Внутренняя резьба 1"
Корпус насоса	Высококачественная сталь
Диаметр насоса	98 mm
Количество рабочих колес	8
Вес	12,2 kg
Длина кабеля	22 m

## Объем поставки

№ для заказа	0250400055	0250500050
--------------	------------	------------

## Преимущества изделия

- 7-ступенчатый механизм насоса для обеспечения особенно высокой производительности
- Долговечный корпус насоса из высококачественной нержавеющей стали и ударопрочного пластика
- Специально разработан для больших глубин, например, в скважинах и шахтах
- Для полива сада и перекачки грунтовых вод, а также для подачи, выкачивания, откачивания и перекачивания чистой воды
- Защита от перегрузок: предохраняет двигатель от перегрева
- Встроенный обратный клапан предотвращает опорожнение насоса при отключении, что сокращает время его повторного запуска
- Прочная головка насоса с латунной резьбовой вставкой и крепежными проушинами для спускного троса
- Подходит для скважин Ø 100 мм (4")
- 22-метровый соединительный кабель для большой глубины погружения
- 8-ступенчатый механизм насоса для обеспечения особенно высокой производительности
- Долговечный корпус насоса из высококачественной нержавеющей стали

## Системные компоненты

Принадлежности → 561

## Мультиадаптер

- Для присоединения погружных насосов или насосных станций к сливным, всасывающим или садовым шлангам

	№ для заказа
Мультиадаптер 1" наружная резьба 1" x наконечник 1" x наружная резьба 3/4" x наконечник 3/4"	0903018410*
Мультиадаптер 1 1/4" внутренняя резьба 1 1/4" x наконечник 1 1/2" x наружная резьба 1" x наконечник 1" Двойной ниппель, наружная резьба 1 1/4"	0903061677*
Мультиадаптер 1 1/2" наружная резьба 1 1/2" x наконечник 2" x наружная резьба 1 1/4" x наконечник 1 1/2"	0903061685*

## Угловые соединительные элементы с мультиадаптером

- Для присоединения погружных насосов к быстроразъемным муфтам или сливным, всасывающим или садовым шлангам

	№ для заказа
Угловой соединительный элемент с мультиадаптером 1 1/4" Угловой соединительный элемент: наружная резьба 1 1/4" / наружная резьба 1 1/4" Мультиадаптер: внутренняя резьба 1 1/4", наконечник 1 1/4", наружная резьба 1 1/4", наконечник 1"	0903064846*
Угловой соединительный элемент с мультиадаптером 1 1/2" Угловой соединительный элемент: наружная резьба 1 1/2" / наружная резьба 1 1/2" Мультиадаптер: внутренняя резьба 1 1/2", наконечник 1 1/2", наконечник 1 1/4", наружная резьба 1"	0903064854*

## Угловые соединительные элементы

- Для присоединения погружных насосов к быстроразъемным муфтам или сливным, всасывающим или садовым шлангам





	№ для заказа
Угловой соединительный элемент 1" 1" IG x 1" IG / 1 1/4" AG	0903019379*
Угловой соединительный элемент 1 1/4" 1 1/4" AG x 1 1/4" AG / 1" IG	0903053143*
Угловой соединительный элемент 1 1/2", высококоротная сталь 1 1/2" IG / 1 1/2" AG	0903064838*
Угловой соединительный элемент 2", высококоротная сталь 2" IG / 2" AG	628802000*

\* Розничная упаковка





## Муфта Шторца

- Для подключения погружных насосов для грязной воды к шлангам отвода муфтой Шторца С

	№ для заказа
 <b>Муфта Шторца 1 1/2"</b> С = 2" x 1 1/2" AG	0903061375*
 <b>Муфта Шторца 1 1/2" с удлинительной трубкой 100 мм</b> Включает: Муфта Шторца, С = 2" x 1 1/2" внутренняя резьба Трубный ниппель, наружная резьба 1 1/2" x наружная резьба 1 1/2" - 100 мм Подходит для: DP 28-10 S Inox	628801000
 <b>Муфта Шторца 1 1/2" с удлинительной трубкой 300 мм</b> Включает: Муфта Шторца, С = 2" x 1 1/2" внутренняя резьба Трубный ниппель, наружная резьба 1 1/2" x наружная резьба 1 1/2" - 300 мм Подходит для: PS 17000 SN, PS 18000 SN	0903019352
 <b>Муфта Шторца 2"</b> С = 2" x 2" AG	628800000*

## Отводная гарнитура с арматурой



	№ для заказа
 <b>Отводная гарнитура, 7 м</b> ■ Для присоединения всех погружных насосов 1", 1 1/4" и 1 1/2" при помощи мультиадаптера ■ Отводной шланг 1", черный, со спиралью из твердого ПВХ, стойкий к перегибам и износу ■ Подходит также для вытяжных установок (например, для удаления воздуха, пыли и опилок)  Включает: Спиральный шланг 1" Шланговое резьбовое соединение 1 1/4" x 25 мм из латуни Промышленная скоба с резьбой 20-32 мм из нержавеющей стали  Внутр. Ø: 25 мм Толщина стенки: 2,5 мм Длина: 7 м Рабочее давление: 1,5 бар Давление разрыва: 5 бар Термостойкость: -5 - 60 °C	628821000
 <b>Отводная гарнитура, 15 м</b> ■ Для присоединения всех погружных насосов с муфтами Шторца С = 2" ■ Строительный/промышленный шланг 2", высокопрочная полиэфирная нить, круглотканый, прорезиненный внутри, стойкий к старению и озону, гнилоустойчивый ■ Легкосплавные муфты Storz на обоих концах ■ Муфты закреплены проволокой из нержавеющей стали  Включает: Промышленный шланг 2" Муфты Шторца С = 2" Междулачковое расстояние: 66 мм  Внутр. Ø: 52 мм Толщина стенки: 2,4 мм Длина: 15 м Рабочее давление: 10 бар Давление разрыва: 30 бар Термостойкость: 0 - 60 °C	0903061294

## Гарнитура всасывающего шланга

- Для выкачивания воды из колодцев, цистерн, прудов или ручьев
- Всасывающий шланг 1", прозрачный, со спиралью из твердого ПВХ, стойкий к перегибам и износу
- Приемная сетка с накладкой для установки поплавка



### Гарнитуры всасывающего шланга Standard, с фитингами из латуни

- Для подключения к стороне всасывания всех садовых, автоматических насосов и насосных станций с внутренней/внешней резьбой 1"

	№ для заказа
 <b>Гарнитура всасывающего шланга Standard, 4 м</b> Включает: Всасывающий шланг 1" Шланговые хомуты, оцинкованная сталь Резьбовое соединение, латунь, внутренняя резьба 1" Двойной ниппель, латунь, наружная резьба 1" Штуцер для шлангов/кольцо круглого сечения, латунь, наружная резьба 1" Обратный клапан, латунь, внутренняя резьба 1", с приемной сеткой, нержавеющая сталь Внутр. Ø: 25 мм Толщина стенки: 3,2 мм Радиус изгиба: 100 мм Рабочее давление/давление разрыва: 6 бар / 18 бар Термостойкость: 0 - 60 °C Водяной столб (вакуум): 7 м	0903061227
 <b>Гарнитура всасывающего шланга Standard, 7 м</b> Включает: Всасывающий шланг 1" Шланговые хомуты, оцинкованная сталь Резьбовое соединение, латунь, внутренняя резьба 1" Двойной ниппель, латунь, наружная резьба 1" Штуцер для шлангов/кольцо круглого сечения, латунь, наружная резьба 1" Обратный клапан, латунь, внутренняя резьба 1", с приемной сеткой, нержавеющая сталь Внутр. Ø: 25 мм Толщина стенки: 3,2 мм Радиус изгиба: 100 мм Рабочее давление/давление разрыва: 6 бар / 18 бар Термостойкость: 0 - 60 °C Водяной столб (вакуум): 7 м	0903061235

### Гарнитуры всасывающего шланга Profi с фитингами из латуни, тяжелое исполнение

- Для подключения к стороне всасывания всех садовых, автоматических насосов и насосных станций с внутренней резьбой 1"

	№ для заказа
 <b>Гарнитура всасывающего шланга Profi, 4 м</b> Включает: Всасывающий/напорный шланг 1" Зажимные хомуты, сталь двойной оцинковки Высоконапорная муфта всасывания, латунь, наконечник 1" Быстроразъемная муфта, латунь, наружная резьба 1" Штуцер для шлангов/кольцо круглого сечения, латунь, наружная резьба 1" Обратный клапан, латунь, внутренняя резьба 1", с приемной сеткой, нержавеющая сталь Внутр. Ø: 25 мм Толщина стенки: 3,4 мм Радиус изгиба: 112 мм Рабочее давление / давление разрыва: 8 бар / 24 бар Термостойкость: 0 - 65 °C Водяной столб (вакуум): 9 м	0903061200
 <b>Гарнитура всасывающего шланга Profi, 7 м</b> Включает: Всасывающий/напорный шланг 1" Зажимные хомуты, сталь двойной оцинковки Высоконапорная муфта всасывания, латунь, наконечник 1" Быстроразъемная муфта, латунь, наружная резьба 1" Штуцер для шлангов/кольцо круглого сечения, латунь, наружная резьба 1" Обратный клапан, латунь, внутренняя резьба 1", с приемной сеткой, нержавеющая сталь Внутр. Ø: 25 мм Толщина стенки: 3,4 мм Радиус изгиба: 112 мм Рабочее давление / давление разрыва: 8 бар / 24 бар Термостойкость: 0 - 65 °C Водяной столб (вакуум): 9 м	0903061219

## Плавающий водозабор



- Подходит для подачи воды из цистерн, прудов или ручьев
- Предотвращает всасывание посторонних частиц
- Забор воды в самом чистом месте, почти у поверхности

	№ для заказа
 <p><b>Поплавок</b> Для присоединения к гарнитуре всасывающего шланга Standard и Profi Поплавок PE / 2 проушины, Ø 150 мм Кольцо из нержавеющей стали, VA</p>	0903061367
 <p><b>Плавающий водозабор</b> Для присоединения к спиральным всасывающим шлангам 1" Включает: Поплавок PE / 2 проушины, Ø 150 мм Кольцо из нержавеющей стали, VA Шланговый зажим, оцинкованная сталь Штуцер для шлангов/кольцо круглого сечения, латунь, наружная резьба 1" Обратный клапан, латунь, 1" с приемной сеткой, нержавеющая сталь</p>	0903061359

## Монтажный комплект насоса



### Монтажный комплект насоса с всасывающим патрубком MSS

- Все в одном пакете с иллюстрированными указаниями по монтажу
- Фильтр для защиты насоса и дождевального оборудования от повреждений песком и частицами грязи, давление разрыва 28 бар
- Обратный клапан: предотвращает обратный ток воды в колодец или цистерну
- Шаровой кран (закрытый): предотвращает обратный ток воды в колодец, при техническом обслуживании в зоне всасывания, например, при очистке фильтра или демонтаже насоса
- Быстроразъемная муфта как вариант присоединения гарнитуры всасывающего шланга
- Уплотнительная лента: уплотнение без льна и уплотнительной пасты

	№ для заказа
 <p><b>Монтажный комплект для насоса MSS 310 - HWA/P</b> ■ Для подключения к всасывающей линии всех видов садовых и автоматических насосов с внутренней резьбой 1" ■ Для садовых и автоматических насосов в связи с небольшой монтажной высотой необходим короткий фильтр</p> <p>Монтажная длина прибл. 310 мм</p> <p>Включает: Фильтр для садовых насосов, короткий, внутренняя резьба 1", латунь Фильтрующий элемент, пригодный к промывке, 80 мкм Двойной ниппель, латунь, наружная резьба 1" x наружная резьба 1" Обратный клапан, латунь, внутренняя резьба 1" x внутренняя резьба 1" Шаровой кран, латунь, никелированный, внутренняя резьба 1" x внутренняя резьба 1" Быстроразъемная муфта, латунь, наружная резьба 1" Уплотнительная лента для резьбы, катушка 12 м Ключ для отсоединения корпуса фильтра</p>	0903061260
 <p><b>Монтажный комплект для насоса MSS 380 - HWW</b> ■ Для подключения к всасывающей линии всех видов насосных станций с внутренней резьбой 1"</p> <p>Монтажная длина прибл. 380 мм</p> <p>Включает: Фильтр для насосных станций, длинный, внутренняя резьба 1", латунь Фильтрующий элемент, пригодный к промывке, 80 мкм Двойной ниппель, латунь, наружная резьба 1" x наружная резьба 1" Обратный клапан, латунь, внутренняя резьба 1" x внутренняя резьба 1" Шаровой кран, латунь, никелированный, внутренняя резьба 1" x внутренняя резьба 1" Быстроразъемная муфта, латунь, наружная резьба 1" Трубный ниппель, оцинкованный, наружная резьба 1" x наружная резьба 1" x 100 мм Уплотнительная лента для резьбы, катушка 12 м Ключ для отсоединения корпуса фильтра</p>	0903061278



### Монтажный комплект для насоса с напорным патрубком MSD

- Все в одном пакете с иллюстрированными указаниями по монтажу
- Выпускной шаровой кран с наконечником: возможность подключения садового шланга 3/4"
- Переходник для крана: альтернативный вариант присоединения системной быстроразъемной муфты
- Уплотнительная лента: уплотнение без льна и уплотнительной пасты

	№ для заказа	
 <p><b>Монтажный комплект для насоса MSD 200 - HWW/P</b> ■ Для подключения к напорному патрубку всех видов садовых насосов и насосных станций с внутренней резьбой 1" ■ С заглушкой для простого наполнения корпуса насоса водой (например, из лейки)</p> <p>Монтажная длина прибл. 200 мм</p> <p>Включает: Трубный ниппель, оцинкованный, наружная резьба 1" x наружная резьба 1" x 100 мм Тройник оцинкованный, внутренняя резьба 1" x внутренняя резьба 3/4 x внутренняя резьба 1" Выпускной шаровой кран, латунь, никелированный, внутренняя резьба 3/4" x наружная резьба 1" x наконечник 3/4" Соединительный элемент для крана, внутренняя резьба 1" Быстроразъемная муфта, латунь, наружная резьба 1" Заглушка с быстроразъемной муфтой, латунь Уплотнительная лента для резьбы, катушка 12 м</p>	0903061251	01 02 03 04
 <p><b>Монтажный комплект для насоса MSD 1000 - HWA</b> ■ Для подключения к напорному патрубку всех видов насосных станций/автоматических насосов с внешней резьбой 1" ■ Настенный монтаж предотвращает воздействие усилий от рычага крана на насосную станцию</p> <p>Напорный шланг для гибкого соединения, рабочее давление 8 бар - давление разрыва 24 бар Монтажная длина прибл. 1000 мм</p> <p>Включает: Напорный шланг, 1 м x 3/4" Зажимные хомуты, оцинкованная сталь, 23-25 мм Угловое резьбовое соединение для шланга, латунь, внутренняя резьба 1" x наконечник 3/4" Штуцер для шлангов с кольцом круглого сечения, латунь, наружная резьба 3/4" x наконечник 3/4" Фитинг для крепления к стене, латунь, внутренняя резьба 3/4" x внутренняя резьба 3/4" Выпускной шаровой кран, латунь, никелированный, внутренняя резьба 3/4" x наружная резьба 1" x наконечник 3/4" Соединительный элемент для крана, внутренняя резьба 1" Уплотнительная лента для резьбы, катушка 12 м</p>	0903061243	05 06 07 08

## Обратные клапаны

- Для подключения к всасывающей линии всех видов садовых насосов, насосных станций и автоматических насосов
- Обеспечивает бесперебойную работу и быстрое включение при повторном пуске
- Предотвращает опорожнение насоса при отключении

	№ для заказа	
 <p><b>Обратный клапан, латунь, 1"</b> Соединительная резьба: наружная резьба 1" x внутренняя резьба 1"</p>	628803000*	12
 <p><b>Обратный клапан, латунь, 1 1/4"</b> Соединительная резьба: наружная резьба 1 1/4" / x внутренняя резьба 1 1/4"</p>	628805000*	13

\* Розничная упаковка

### Фильтры для садовых, автоматических насосов и насосных станций



- Для подключения к всасывающей линии всех садовых, автоматических насосов и насосных станций
- Для садовых и автоматических насосов в связи с небольшой монтажной высотой необходим короткий фильтр
- Фильтр защищает насос и дождевальные установки от повреждений песком и частицами грязи
- Корпус и крышка из ударопрочного полипропилена
- Соединители с внутренней резьбой из латуни
- Термостойкость от 0 до 60°C

	№ для заказа
 <p><b>Фильтр 1" короткий</b></p> <p>Высота: 190 мм Диаметр: 120 мм Производительность: 6 200 л/ч Давление разрыва: 28 бар Рабочее давление: 8 бар</p>	0903016450
 <p><b>Фильтр 1" короткий, с промываемым фильтрующим элементом</b></p> <ul style="list-style-type: none"> <li>■ В комплекте с промываемым фильтрующим элементом с нейлоновой тканью 80 мкм, против мельчайшего песка и твердых частиц</li> </ul> <p>Высота: 190 мм Диаметр: 120 мм Производительность: 6 200 л/ч Давление разрыва: 28 бар Рабочее давление: 8 бар</p>	0903050314
 <p><b>Фильтр 1 1/4" короткий, с промываемым фильтрующим элементом</b></p> <ul style="list-style-type: none"> <li>■ В комплекте с промываемым фильтрующим элементом с нейлоновой тканью 80 мкм, против мельчайшего песка и твердых частиц</li> </ul> <p>Высота: 190 мм Диаметр: 120 мм Производительность: 6 200 л/ч Давление разрыва: 28 бар Рабочее давление: 8 бар</p>	628816000
 <p><b>Фильтр 1" длинный</b></p> <p>Высота: 310 мм Диаметр: 120 мм Производительность: 6 400 л/ч Давление разрыва: 28 бар Рабочее давление: 8 бар</p>	0903009250
 <p><b>Фильтр 1" длинный, с промываемым фильтрующим элементом</b></p> <ul style="list-style-type: none"> <li>■ В комплекте с промываемым фильтрующим элементом с нейлоновой тканью 80 мкм, против мельчайшего песка и твердых частиц</li> </ul> <p>Высота: 310 мм Диаметр: 120 мм Производительность: 6 400 л/ч Давление разрыва: 28 бар Рабочее давление: 8 бар</p>	0903050306
 <p><b>Фильтр 1 1/4" длинный, с промываемым фильтрующим элементом</b></p> <ul style="list-style-type: none"> <li>■ В комплекте с промываемым фильтрующим элементом с нейлоновой тканью 80 мкм, против мельчайшего песка и твердых частиц</li> </ul> <p>Высота: 310 мм Диаметр: 120 мм Производительность: 6 400 л/ч Давление разрыва: 28 бар Рабочее давление: 8 бар</p>	628817000
 <p><b>Фильтр 1 1/2" длинный</b></p> <p>Высота: 310 мм Диаметр: 120 мм Производительность: 13 800 л/ч Давление разрыва: 28 бар Рабочее давление: 8 бар</p>	0903014253

### Фильтрующие элементы

#### Одноразовый фильтрующий элемент

- Элемент с намотанной нитью, 20 мкм
- Защищает насос и дождевальные установки от повреждений самым мелким песком и твердыми частицами



	Соединительная резьба	Исполнение	№ для заказа
	1"	Короткий	0903028432*
	1"	Длинный	0903028351*

#### Фильтрующий элемент, промываемый

- Промываемый патрон с нейлоновой сеткой 80 мкм
- Защищает насос и дождевальные установки от повреждений песком и твердыми частицами



	Соединительная резьба	Исполнение	№ для заказа
	1"	Короткий	0903028440*
	1 1/4"	Короткий	628818000*
	1"	Длинный	0903028360*
	1 1/4" + 1 1/2"	Длинный	0903028416*
	1"	Длинный	628804000*

### Принадлежности для фильтра

	№ для заказа
 <p><b>Ключ для фильтра</b></p> <ul style="list-style-type: none"> <li>■ Для отсоединения корпуса фильтра</li> </ul> <p>Внутр. Ø: 120 мм</p>	0903058005*
 <p><b>Комплект уплотнений фильтра</b></p> <p>Подходит для фильтра 1" и 1 1/2"</p> <p>Включает:</p> <ul style="list-style-type: none"> <li>1 кольцо круглого сечения для стакана фильтра, Ø 88 x 3,5 мм</li> <li>1 плоское уплотнение для фильтрующего элемента, Ø 52 x 40 x 4 мм</li> <li>2 плоских уплотнения для фильтрующего элемента, Ø 52 x 27 x 4 мм</li> </ul>	0903061316*

\* Розничная упаковка

### Защита от сухого хода

	№ для заказа
 <p><b>Аппарат Hydromat HM 3 - электронный манометрический выключатель с защитой от сухого хода</b></p> <ul style="list-style-type: none"> <li>■ Автоматическое управление: включение насоса при заборе воды и отключение при достижении максимального давления</li> <li>■ Защита от сухого хода: автоматическое отключение при непоступлении перекачиваемого материала (негерметичная линия всасывания, закончился запас воды)</li> <li>■ Светодиодный индикатор контроля рабочего состояния</li> <li>■ Мембрана и пружина для устранения действия скачков давления</li> <li>■ Предохранительный клапан для предотвращения выхода воды в случае повреждения мембраны</li> <li>■ Быстрый и простой монтаж</li> <li>■ Идеально подходит для переоснащения садового насоса в автоматический насос</li> <li>■ Подходит также для погружных глубинных/напорных насосов</li> </ul> <p>Давление включения: прибл. 1,5 бар                  Напряжение: 115 В / 230 В                  Частота: 50 / 60 Гц                  Класс защиты: IP 65                  Макс. сила тока: 16(8) А-1,5 кВт                  Макс. рабочее давление: 10 бар                  Макс. рабочая температура: от 0° до 60° С                  Подключение:                  Напорный патрубок, наружная резьба 1"                  Аппаратный патрубок, наружная резьба 1"                  Переходник латунный, внутренняя резьба 1" x наружная резьба 1"</p>	628799000
 <p><b>Устройство защиты от сухого хода</b></p> <ul style="list-style-type: none"> <li>■ Защита от сухого хода для насосных станций, автоматических, садовых, погружных и погружных напорных насосов</li> <li>■ Поплавковый выключатель с кабелем длиной 10 м</li> <li>■ При всасывании из цистерн, прудов или ручьев поплавковый переключатель автоматически включает и выключает насосы в зависимости от уровня воды</li> <li>■ Комбинация штекер/гнездо</li> </ul>	0903028521



### Армированный шланг

	№ для заказа
 <p><b>Армированный шланг</b></p> <ul style="list-style-type: none"> <li>■ Для подключения стороны всасывания/нагнетания всех автоматических насосов и насосных станций с внешней/внутренней резьбой 1" к стационарным водопроводным системам</li> <li>■ Поглощает шумы при протекании воды и гарантирует высокую безопасность благодаря двойной запрессовке соединительных фитингов</li> <li>■ Оболочка из нержавеющей стали 1", внутренний сердечник из латекса</li> <li>■ Нержавеющая арматура</li> </ul> <p>Включает:                  Армированный шланг, наружная резьба 1" x внутренняя резьба 1"                  Уплотнение Ø 30 x 23 x 3 мм</p> <p>Внутр. Ø: 25 мм                  Толщина стенки: 4 мм                  Длина: 500 мм                  Рабочее давление: 6 бар                  Давление разрыва: 18 бар                  Термостойкость: 0 - 65 °С</p>	0903061340*

\* Розничная упаковка

### Садовые разбрызгиватели

- Многофункциональные устройства для очистки и полива
- Прочная металлическая конструкция с дисковой ручкой и фиксатором
- Соединение из латуни, совместимое со всеми стандартными системами насадок
- Плавно регулируемый расход воды отдельной вращающейся ручкой
- Регулировка струи воды от полной струи до мелкокапельного распыления
- Кольцо из мягкой пластмассы на головке распылителя для защиты от повреждений
- Ручной клапан с фиксатором

	№ для заказа
 <p><b>Разбрызгиватель SB 2</b></p> <ul style="list-style-type: none"> <li>■ Плавная регулировка водяной струи от полной струи до мелкокапельного распыления</li> </ul>	0903063122*
 <p><b>Садовый разбрызгиватель GB 7</b></p> <ul style="list-style-type: none"> <li>■ 7 вариантов формы водяной струи от полной струи до мелкокапельного распыления</li> </ul>	0903060778*
 <p><b>Стержневой разбрызгиватель GS 10</b></p> <ul style="list-style-type: none"> <li>■ 10 вариантов формы водяной струи от полной струи до мелкокапельного распыления</li> <li>■ Большая дальность действия позволяет, например, не заходить на клумбы</li> <li>■ Идеален для полива подвесных цветочных горшков</li> </ul> <p>Длина: 920 мм</p>	0903063130*

### Садовая дождевальная установка

	№ для заказа
 <p><b>Дождевальная установка FR 9</b></p> <ul style="list-style-type: none"> <li>■ Устойчивая металлическая конструкция для мобильного применения и надежной работы</li> <li>■ Съёмная грязесборная сетка для защиты дождевальных установок от повреждений песком и частицами грязи</li> <li>■ Муфтовое соединение из латуни, совместимое со всеми стандартными системами насадок</li> <li>■ Многофункциональное устройство для орошения площадок или небольших палисадников</li> <li>■ 9 вариантов площади орошения, от круга или прямоугольника до мелкокапельного распыления</li> <li>■ Требуемая площадь орошения настраивается вращением диска дождевальной установки</li> </ul> <p>Формы орошаемой площадки:                  Ø окружности = макс. 10 м / 80 м<sup>2</sup>                  Полуокружность, r = макс. 8 м / 100 м<sup>2</sup>                  Квадрат макс. 8 x 8 м / 64 м<sup>2</sup>                  Прямоугольник макс. 16 x 2 м / 32 м<sup>2</sup></p> <p>Подключение:                  Латунная накидная гайка, внутренняя резьба 3/4"                  Муфтовое соединение, латунь, наружная резьба 3/4"</p>	0903063149

### Уплотнительная лента для резьбы

	№ для заказа
 <p><b>Уплотнительная лента для резьбы</b></p> <ul style="list-style-type: none"> <li>■ Уплотнение без льна и уплотнительной пасты</li> <li>■ Для резьбовых соединений из металла и пластмассы</li> </ul> <p>Длина на катушке: 12 м                  Ширина: 12 мм                  Толщина: 0,1 мм</p>	0901026319*

\* Розничная упаковка

## Система M+: инструменты и принадлежности идеально согласованы друг с другом для до-стижения максимальной производительности.

Инструменты и принадлежности Metabo оптимально согласовываются на этапе разработки и тестируются вместе. Ваше преимущество: максимальная производительность благодаря эффекту системы Metabo+.

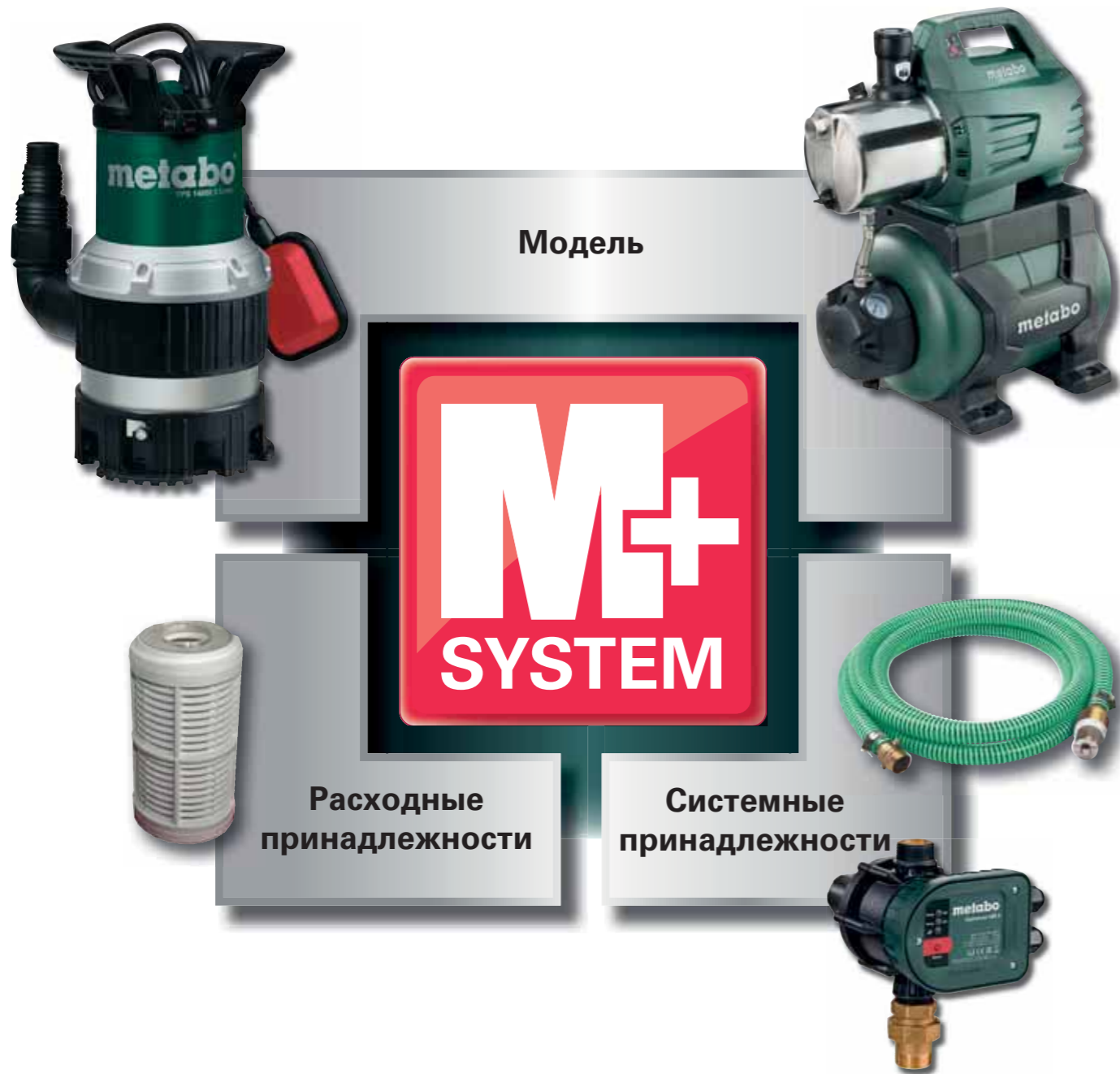

## Кусторезы

# Кусторезы: легкие, тихие, мощные.

Кусторезы Metabo в течение десятилетий устанавливают стандарты на рынке. С запатентованными рукоятками, надежными двигателями, высококачественными ножами и превосходной эргономичностью они всегда являются верным выбором для профессиональных пользователей. С кабелем или в виде мобильного устройства с интеллектуальной аккумуляторной технологией: кусторезы Metabo обладают самым легким весом на рынке и благодаря функции мгновенной остановки ножа, предохранительной муфте и устройству защиты от ударов обеспечивают максимальную безопасность.



**Крышка для замены угольных щеток (только серия 88)**  
Особое удобство обслуживания! Электрик может очень просто выполнить замену угольных щеток. Это экономит время и деньги.

**Крышка для замены кабеля (серии 87 и 88)**  
Особое удобство обслуживания! Электрик может очень просто выполнить замену сетевого кабеля. Это экономит время и деньги.

**Устройство разгрузки натяжения кабеля**  
Эффективно предотвращает выпадение штекера из разъема удлинителя

**Оптимизированный отвод воздуха (серии 87 и 88)**  
Отводимый воздух направлен вниз. Это предотвращает попадание струи воздуха в глаза пользователю.

**Мгновенная остановка в течение 0,05 секунды**  
Система работает, когда не нажат хотя бы один из двух переключателей. Это предотвращает возможность случайного попадания пальцев в работающие ножи.

**Защита от толчков**  
Экстразащита предотвращает отдачу на машину и пользователя, например, при ударах о стены, корни или камни.

**Компактный двухступенчатый редуктор**  
для работы с повышенной эффективностью

**Предохранительная муфта Metabo S-automatic**  
Защищает нож и механизм передачи при блокировке посторонними предметами

**FAST BRAKE**  
0,05 SEC

**S-AUTOMATIC SAFETY CLUTCH**

**HS 8865**



**Особая геометрия ножа**  
Ножи с особой геометрией для меньшего износа, в результате чего срок службы увеличивается на 200 %.



**Большая дальность действия**  
Запатентованная система рукояток Metabo с дополнительным выключателем увеличивает дальность действия до 50 %.

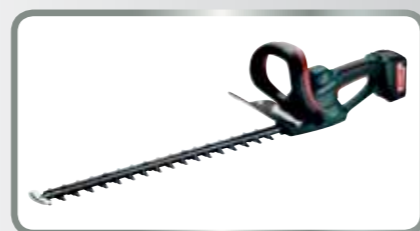

**AHS 36 V / AHS 36-65 V**  
Профессиональные кусторезы класса 36 V облегченной конструкции.

18 V  
36 V



Технические характеристики	Аккумуляторный кусторез AHS18-55 V	Аккумуляторный кусторез AHS 36 V	Аккумуляторный кусторез AHS 36-65 V
Тип аккумуляторного блока	Li-Ion / LiHD	Li-Ion	Li-Ion
Напряжение аккумуляторного блока	18 V	36 V	36 V
Время работы на одной зарядке аккумуляторного блока	70 min	85 min	85 min
Толщина реза	18 mm	18 mm	18 mm
Длина реза	53 cm	53 cm	63 cm
Число резов на холостом ходу	2.700 /min	2.700 /min	2.700 /min
Вес (с аккумуляторным блоком)	3,8 kg	3,9 kg	4,1 kg

Объем поставки			
№ для заказа	600463	602177	602203
Аккумуляторный блок Li-Power (36 В/2,5 А·ч)		■	
2 аккумуляторных блока Li-Power (36 В/2,5 А·ч)			■
2 аккумуляторных блока LiHD (18 В / 4,0 А·ч)	■		
Быстрозарядное устройство ASC Ultra «AIR COOLED»			■
Зарядное устройство ASC 30-36 В «AIR COOLED»	■	■	
Футляр для хранения	■	■	■

Варианты комплектации см. в прайс-листе Metabo и на веб-сайте компании

### Преимущества изделия

- Профессиональный кусторез класса 36 V облегченной конструкции
- Ножи с особой геометрией для меньшего износа, в результате чего срок службы увеличивается на 200 %
- Чистый рез за счет двусторонней алмазной заточки зубьев лезвия под углом 30°
- Безопасный нижний нож гарантирует высокую безопасность работы
- Высокая эффективность реза благодаря двухступенчатому понижающему редуктору
- Приятная работа благодаря вращению без вибраций, превосходной эргономичности и рукоятке с покрытием Softgrip
- Безопасность благодаря электронной системе мгновенной остановки ножа (через 0,3 секунды)
- Устройство защиты от ударов защищает пользователя и механизм передачи от отдачи
- Аккумуляторные блоки с индикатором емкости для контроля уровня заряда

### Системные компоненты

Принадлежности → 575

Аккумуляторные блоки → 72



Технические характеристики	Кусторез HS 45	Кусторез HS 55	Кусторез HS 65
Толщина реза	18 mm	18 mm	18 mm
Длина реза	45 cm	55 cm	65 cm
Ножевой зазор	28 mm	28 mm	28 mm
Число резов на холостом ходу	3.100 /min	3.100 /min	3.100 /min
Номинальная потребляемая мощность	450 W	450 W	450 W
Вес без сетевого кабеля	3,4 kg	3,6 kg	3,8 kg
Длина кабеля	0,3 m	0,3 m	0,3 m

**Объем поставки**

№ для заказа	620016	620017	620018
Защита от толчков	■	■	■
Футляр для хранения	■	■	■

**Преимущества изделия**

- Запатентованная механическая система мгновенной остановки ножа (через 0,05 секунд) для большей безопасности
- Чистый рез за счет двусторонней алмазной заточки зубьев лезвия под углом 30°
- Безопасный нижний нож гарантирует высокую безопасность работы
- Автоматическая предохранительная муфта Metabo S-automatic: защищает нож и редуктор при блокировке посторонними предметами
- Приспособление для разгрузки кабеля от натяжения предотвращает непреднамеренное отключение штепсельного соединения
- Устройство защиты от ударов защищает пользователя и механизм передачи от отдачи

**Системные компоненты**

Принадлежности → 575



Технические характеристики	Кусторез HS 8745	Кусторез HS 8755	Кусторез HS 8765
Толщина реза	20 mm	20 mm	20 mm
Длина реза	45 cm	55 cm	65 cm
Ножевой зазор	34 mm	34 mm	34 mm
Число резов на холостом ходу	3.100 /min	3.100 /min	3.100 /min
Номинальная потребляемая мощность	560 W	560 W	560 W
Вес без сетевого кабеля	3,8 kg	3,9 kg	4 kg
Длина кабеля	0,3 m	0,3 m	0,3 m

**Объем поставки**

№ для заказа	608745	608755	608765
Защита от толчков	■	■	■
Футляр для хранения	■	■	■

**Преимущества изделия**

- Запатентованная система рукояток Metabo с дополнительным выключателем увеличивает радиус действия до 50 %
- Малый вес позволяет экономить силы при работе
- Запатентованная механическая система мгновенной остановки ножа (через 0,05 секунд) для большей безопасности
- Ножи с особой геометрией для меньшего износа, в результате чего срок службы увеличивается на 200 %
- Чистый рез за счет двусторонней алмазной заточки зубьев лезвия под углом 30°
- Безопасный нижний нож гарантирует высокую безопасность работы
- Автоматическая предохранительная муфта Metabo S-automatic: защищает нож и редуктор при блокировке посторонними предметами
- Низкая утомляемость благодаря дугообразной рукоятке эргономичной формы и оптимальному положению центра тяжести
- Нож ножниц, движущийся в противоположном направлении, для оптимальной плавности хода
- Удобный для пользователя отвод воздуха в любой рабочей ситуации
- Удобство обслуживания благодаря крышке для замены кабеля
- Приспособление для разгрузки кабеля от натяжения предотвращает непреднамеренное отключение штепсельного соединения
- Устройство защиты от ударов защищает пользователя и механизм передачи от отдачи

**Системные компоненты**

Принадлежности → 575

01  
02  
03  
04  
05  
06  
07  
08  
09  
10  
11  
12  
13  
14  
15



Технические характеристики	Кусторез HS 8855	Кусторез HS 8865	Кусторез HS 8875
Толщина реза	26 mm	26 mm	26 mm
Длина реза	55 cm	65 cm	75 cm
Ножевой зазор	34 mm	34 mm	34 mm
Число резов на холостом ходу	2.900 /min	2.900 /min	2.900 /min
Номинальная потребляемая мощность	660 W	660 W	660 W
Вес без сетевого кабеля	4,1 kg	4,2 kg	4,4 kg
Длина кабеля	0,3 m	0,3 m	0,3 m

**Объем поставки**

№ для заказа	608855	608865	608875
Защита от толчков	■	■	■
Футляр для хранения	■	■	■



**Преимущества изделия**

- Двухступенчатый понижающий редуктор для работы с очень большой эффективностью
- Запатентованная система рукояток Metabo с дополнительным выключателем увеличивает радиус действия до 50 %
- Малый вес позволяет экономить силы при работе
- Запатентованная механическая система мгновенной остановки ножа (через 0,05 секунд) для большей безопасности
- Ножи с особой геометрией для меньшего износа, в результате чего срок службы увеличивается на 200 %
- Чистый рез за счет двусторонней алмазной заточки зубьев лезвия под углом 30°
- Безопасный нижний нож гарантирует высокую безопасность работы
- Автоматическая предохранительная муфта Metabo S-automatic: защищает нож и редуктор при блокировке посторонними предметами
- Низкая утомляемость благодаря дугообразной рукоятке эргономичной формы и оптимальному положению центра тяжести
- Нож ножниц, движущийся в противоположном направлении, для оптимальной плавности хода
- Удобный для пользователя отвод воздуха в любой рабочей ситуации
- Особое удобство обслуживания благодаря крышке для замены угольных щеток и кабеля
- Приспособление для разгрузки кабеля от натяжения предотвращает непреднамеренное отключение штепсельного соединения
- Устройство защиты от ударов защищает пользователя и механизм передачи от отдачи

**Принадлежности для кусторезов**



**Масло для ухода за кусторезами**

- На основе натурального масла, биологически разлагаемое

	№ для заказа
 <b>Масло в виде спрея для ухода за кусторезами</b> Баллон с пульверизатором, объем 0,3 л Товарная единица: 1 Упаковочная единица: 6	630475000
 <b>Масло для ухода за кусторезами 1 л</b> Товарная единица: 1 Упаковочная единица: 6	630474000

**Комплектующие для цепных пил**

**Пильные цепи**

	№ для заказа
 <b>Пильная цепь</b> Для Kt 1441; шаг: 3/8"; количество звеньев: 57	631670000*
 <b>Пильная цепь</b> Для Kt 1440; шаг: 3/8"; количество звеньев: 59	631435000*



## MetaLoc

- Очень прочные, небуьющиеся боксы с широкой ручкой для переноски
- Продуманная система организации пространства внутри бокса...
  - Нужные принадлежности всегда рядом с соответствующим инструментом
  - Специальные вкладыши для хранения принадлежностей и мелких деталей
- ...и между боксами
  - Боксы можно устанавливать один на другой и соединять между собой
  - Удобная система хранения в мастерской, в автомобиле - повсюду
- Разнообразное использование, например, благодаря вкладышам индивидуальной формы из пеноматериала (принадлежности)
- Даже при экстремальных температурах бокс MetaLoc сохраняет отличную форму (от -40° до +90°C)
- Никаких выступающих частей и, таким образом, никакой опасности зацепления, например, на стройплощадке

## MetaLoc



**MetaLoc II**  
Размеры: 396 x 296 x 157,5 mm

	№ для заказа
<b>MetaLoc II</b> MetaLoc II, пустой, без вставок	626431000
<b>MetaLoc II</b> подходит для SRE 4350/ 4351 TurboTec	626442000
<b>MetaLoc II</b> подходит для всех аккумуляторных дрелей-шуруповертов и аккумуляторных ударных дрелей	626446000
	626449000



**MetaLoc II**  
с перфорированным вкладышем из пеноматериала



**MetaLoc III**  
Размеры: 396 x 296 x 210 mm

	№ для заказа
<b>MetaLoc III</b> пустой MetaLoc III, без вставок	626432000
<b>MetaLoc III</b> подходит для SXE 425/ 450 TurboTec	626436000



**MetaLoc IV**  
Размеры: 396 x 296 x 315 mm

	№ для заказа
<b>MetaLoc IV</b> пустой MetaLoc IV, без вставок	626433000
<b>MetaLoc IV</b> подходит для KS 55 FS, KSE 55 Vario, KS 66 Plus, KS 68 Plus	626438000

## Принадлежности для MetaLoc



## Система для хранения Metadepot

- Для практичного крепления труб, кабелей и принадлежностей
  - Обеспечивает комбинирование универсальных строительных пылесосов Metabo с системой MetaLoc
  - Разнообразное использование, например, благодаря вкладышам индивидуальной формы из пеноматериала (принадлежности)
  - Даже при экстремальных температурах бокс MetaLoc сохраняет отличную форму (от -40° до +90°C)
- подходит для: ASR 2025, ASR 2050, SHR 2050 M, ASR 25 L SC, ASR 50 L SC, ASR 50 M SC  
Товарная единица: 1



## Площадка на роликах AS 18 L PC / MetaLoc

- Для максимальной безопасности и удобства MetaLoc и аккумуляторный пылесос AS 18 L PC можно зафиксировать защелками
  - 2 регулируемых направляющих ролика гарантируют мобильность
- подходит для AS 18 L PC и MetaLoc  
Товарная единица: 1

**НОВИНКА**

## Пластиковые кейсы

## Пластиковый кейс MC 10 / MC 20



- Пластиковые кейсы из особо прочного материала с крепкими металлическими замками, что обеспечивает длительный срок службы.
- Оптимизированная рукоятка для удобной переноски двух кейсов в одной руке
- Опциональное дополнение кейса боксами для принадлежностей "PlusBox R" и "PlusBox L" (принадлежности). Сбоку на кейс можно установить до двух боксов PlusBox.

	№ для заказа
<b>Пластиковый кейс MC 20 базовый</b> Пластиковый кейс с перфорированным вкладышем из пеноматериала для индивидуальной организации пространства. Подходит для дрелей и ударных дрелей, аккумуляторных дрелей-шуруповертов, аккумуляторных ударных дрелей, перфораторов, комбинированных перфораторов, универсальных перфораторов (класс 2-3 кг), всех угловых шлифмашин (сеть + аккумулятор) с дисками до Ø 125 мм, фрезеров для снятия лака, лобзиков, шуруповертов и т. д. фирмы Metabo. Размеры: 495 x 320 x 132 mm	623854000
<b>Пластиковый кейс MC 20 WS</b> Пластиковый кейс, подходящий для всех угловых шлифмашин Metabo с дисками до Ø 125 мм. Размеры: 495 x 320 x 132 mm	623857000
<b>Пластиковый кейс MC 10 Akku-BS / Akku-SB</b> Пластиковый кейс, подходящий для всех аккумуляторных дрелей-шуруповертов, аккумуляторных ударных дрелей и аккумуляторных ударных гайковертов Размеры: 495 x 320 x 112 mm	623855000
<b>Пластиковый кейс MC 10 BH/SB</b> Пластиковый кейс, подходящий для всех перфораторов, комбинированных перфораторов (кроме KHE 3250 и KHE 3251), универсальных перфораторов (класса 2-3 кг) и всех ударных дрелей Размеры: 495 x 320 x 112 mm	623856000
<b>Пластиковый кейс MC 10 STE</b> Пластиковый кейс, подходящий для всех лобзиков Metabo с корпусом редуктора из алюминиевого литья под давлением Размеры: 495 x 320 x 112 mm	623858000

## Боксы для принадлежностей к кейсам MC 10 / MC 20



- Пластиковый бокс для индивидуального хранения различных принадлежностей
- Опциональное дополнение кейсов для инструмента MC 10 и MC 20
- Сбоку на кейс можно установить до двух боксов PlusBox
- Стандартно оснащается тремя перегородками и настенным держателем

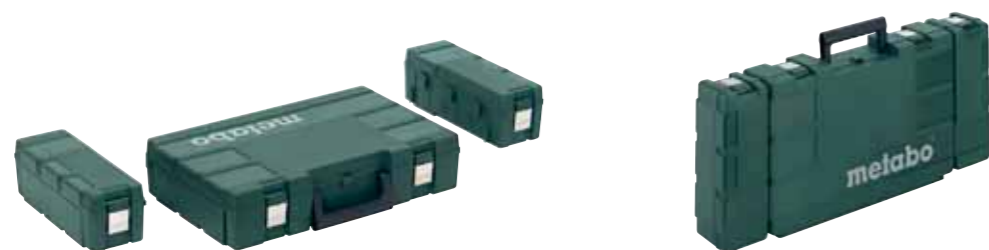

	№ для заказа
<b>PlusBox L</b> Специально для установки на левую сторону кейса Размеры: 116 x 320 x 112 mm	623851000
<b>PlusBox R</b> Специально для установки на правую сторону кейса Размеры: 116 x 320 x 112 mm	623852000



## Другие пластиковые кейсы

	№ для заказа
 <b>Пластиковый кейс</b> Пластиковый кейс, подходящий для всех угловых шлифмашин с дисками Ø 180 мм и 230 мм Размеры: 175 x 730 x 315 mm	625451000



## Ящики из листовой стали для переноски

	№ для заказа
 <b>Ящик из листовой стали для переноски</b> Для всех угловых шлифмашин с шлифовальными кругами Ø 180 мм и 230 мм Размеры: 170 x 675 x 275 mm	623874000
 <b>Ящик из листовой стали для переноски</b> Для рубанков Но 0882 Размеры: 195 x 395 x 285 mm	631382000

## Сумки для инструментов

- Удобные мягкие прокладки по бокам и плечевой ремень с прокладкой
- Три светоотражательных логотипа Metabo для оптимальной видимости на стройплощадке
- Стабильная вшитая пластина дна с надетыми на нее ножками-рейками для защиты содержимого сумки
- Материал: водоотталкивающий и нервущийся полиэстер 600D

	№ для заказа
 <b>Сумка для инструментов (малая)</b> ■ Прочная и компактная сумка для инструментов ■ 3 отделения внутри сумки с застежками-липучками для 2 аккумуляторных блоков и 1 зарядного устройства ■ Просторный карман с замком-молнией на внешней стороне и два дополнительных небольших кармана ■ с застежками-липучками для быстрого доступа ■ Размеры (длина x ширина x высота): 460 x 260 x 280 mm	657006000
 <b>Сумка для инструментов (большая)</b> ■ Большая, практичная сумка для инструментов ■ 5 отделений внутри сумки с застежками-липучками для 3 аккумуляторных блоков, 1 зарядного устройства и принадлежностей ■ 2 просторных кармана на замках-молниях с наружной стороны и еще 3 маленьких кармана для быстрого доступа ■ Размеры (длина x ширина x высота): 670 x 290 x 325 mm	657007000

Защитные очки			
		Товарная единица / дисплей	№ для заказа
	<b>Защитные рабочие очки</b> <ul style="list-style-type: none"> <li>■ Прекрасная защита со всех сторон, широкое поле зрения благодаря стеклам специальной формы</li> <li>■ Прекрасная вентиляция благодаря оптимальной концепции встроенных дужек</li> <li>■ Специальное покрытие (снаружи устойчивое к царапинам, изнутри не запотевающее)</li> <li>■ Стекло бесцветное, UV 2 - 1,2</li> </ul>	1 шт. / 5 шт.	623751000*
	<b>Защитные рабочие очки</b> <ul style="list-style-type: none"> <li>■ Прекрасная защита со всех сторон, широкое поле зрения благодаря стеклам специальной формы</li> <li>■ Прекрасная вентиляция благодаря оптимальной концепции встроенных дужек</li> <li>■ Специальное покрытие (снаружи устойчивое к царапинам, изнутри не запотевающее)</li> <li>■ Стекло серое, UV 5 - 2,5</li> </ul>	1 шт. / 5 шт.	623752000

Рабочие перчатки M1		№ для заказа
	<ul style="list-style-type: none"> <li>■ Удобные защитные перчатки</li> <li>■ Со стороны ладони покрыты шероховатой мягкой синтетической кожей Amaga; высокая гибкость и надежность удержания предметов</li> <li>■ Защита от механической нагрузки</li> <li>■ Износостойкие; воздухопроницаемые</li> <li>■ Не содержат известных аллергенов</li> <li>■ DIN EN 388 (2121)</li> </ul>	
Рабочие перчатки M1, размер 9		623757000*
Рабочие перчатки M1, размер 10		623758000*

Рабочие перчатки M2		№ для заказа
	<ul style="list-style-type: none"> <li>■ Трикотажные перчатки по форме руки с 5 пальцами из полиамида/спандекса; поверхность ладони из черного нитрила/полиуретана</li> <li>■ Воздухопроницаемые</li> <li>■ Высокая надежность удержания предметов</li> <li>■ Не содержат известных аллергенов</li> <li>■ DIN EN 388 (3131)</li> </ul>	
Рабочие перчатки M2, размер 9		623759000*
Рабочие перчатки M2, размер 10		623760000*



Набор бит, 9 предметов			
		Товарная единица / дисплей	№ для заказа
<ul style="list-style-type: none"> <li>■ Инструментальные насадки из хромованадиевой стали (сталь S2); с цветовой кодировкой: для быстрой и простой идентификации насадок; прочный высококачественный футляр</li> <li>■ Магнитный держатель инструментальных насадок</li> </ul>			
	<b>состоит из</b> Насадки S2, L = 25 мм (8 шт.): ⊕ PH1, PH2 ⊕ PZ1, PZ2 ● SL5,5 ○ H4 ⊕ T20, T25 1 магнитный держатель инструментальных насадок	1 шт. / 21 шт.	630419000

Набор бит, 15 предметов			
		Товарная единица / дисплей	№ для заказа
<ul style="list-style-type: none"> <li>■ Инструментальные насадки из хромованадиевой стали (сталь S2); с цветовой кодировкой: для быстрой и простой идентификации насадок; прочный высококачественный футляр</li> <li>■ Магнитный быстросменный переходник</li> </ul>			
	<b>включает:</b> Насадки S2, L = 25 мм (14 шт.): ⊕ PH1, PH2 ⊕ PZ1, PZ2 ● SL4, SL6 ○ H3, H4, H5 ⊕ T10, T15, T20, T25, T30 1 магнитный быстросменный держатель насадок	1 шт. / 24 шт.	626703000

Набор бит и головок, 26 предметов				
		Товарная единица / дисплей	№ для заказа	
<ul style="list-style-type: none"> <li>■ Инструментальные насадки из хромованадиевой стали (сталь S2); с цветовой кодировкой: для быстрой и простой идентификации насадок; прочный высококачественный футляр</li> <li>■ Высококачественная трещотка; торцовые ключи, хромованадиевая сталь</li> </ul>				
	<b>включает:</b> Насадки S2, L = 25 мм (18 шт.): ⊕ PH1, PH2, PH3 ⊕ PZ1, PZ2, PZ3 ● SL4, SL5,5, SL6,5 ○ H3, H4, H5, H6 ⊕ T10, T15, T20, T25, T30	Торцовые ключи (6 шт.): 1/4", 6 mm, 7 mm, 8 mm, 10 mm, 13 mm;  1 удлинитель 1 трещотка	1 шт. / 12 шт.	626701000



Набор бит, 29 предметов

- Инструментальные насадки из хромованадиевой стали (сталь S2); с цветовой кодировкой: для быстрой и простой идентификации насадок; магнитный быстросменный переходник; прочный высококачественный футляр с выдвигаемым креплением с отверстиями евростандарт

включает:	Товарная единица / дисплей	№ для заказа
 <p>Насадки S2, L = 25 мм (21 шт.):</p> <ul style="list-style-type: none"> <li>⊕ PH1x1, PH2x2, PH3x1</li> <li>⊕ PZ1x1, PZ2x2, PZ3x1</li> <li>⊖ SL3x1, SL5x1</li> <li>⊖ H3x1, H4x1, H5x1, H6x1</li> <li>⊖ T10x1, T15x1, T20x2, T25x1, T30x1, T40x1</li> </ul> <p>L = 50 мм (6 шт.):</p> <ul style="list-style-type: none"> <li>⊕ PH2x1</li> <li>⊕ PZ2x1</li> <li>⊖ T20x1, T25x1</li> <li>⊖ SL4x1</li> <li>⊖ H4x1</li> </ul> <p>1 адаптер 1 магнитный быстросменный держатель насадок</p>	 <p>1 шт. / 12 шт.</p>	626710000

Набор бит, 29 предметов + карманный фонарик

- Инструментальные насадки из хромованадиевой стали (сталь S2); с цветовой кодировкой: для быстрой и простой идентификации насадок;
- магнитный быстросменный переходник; прочный высококачественный футляр с выдвигаемым креплением с отверстиями евростандарт; карманный фонарик: CREE-LED, 100 лм, дальность освещения 100 м, продолжительность свечения 180 мин.

включает:	Товарная единица / дисплей	№ для заказа
 <p>Насадки S2, L = 25 мм (21 шт.):</p> <ul style="list-style-type: none"> <li>⊕ PH1x1, PH2x2, PH3x1</li> <li>⊕ PZ1x1, PZ2x2, PZ3x1</li> <li>⊖ SL3x1, SL5x1</li> <li>⊖ H3x1, H4x1, H5x1, H6x1</li> <li>⊖ T10x1, T15x1, T20x2, T25x1, T30x1, T40x1</li> </ul> <p>L = 50 мм (6 шт.):</p> <ul style="list-style-type: none"> <li>⊕ PH2x1</li> <li>⊕ PZ2x1</li> <li>⊖ T20x1, T25x1</li> <li>⊖ SL4x1</li> <li>⊖ H4x1</li> </ul> <p>1 адаптер 1 магнитный быстросменный держатель насадок 1 карманный фонарик</p>	 <p>1 шт. / 12 шт.</p>	626721000



Набор бит, 32 предмета

- Инструментальные насадки из хромованадиевой стали (сталь S2); с цветовой кодировкой: для быстрой и простой идентификации насадок; прочный высококачественный футляр
- Магнитный быстросменный переходник
- С адаптером для сменных торцевых головок (переходник для торцевых головок)

включает:	Товарная единица / дисплей	№ для заказа
 <p>Насадки S2, L = 25 мм (30 шт.):</p> <ul style="list-style-type: none"> <li>⊕ PH1, PH2x2, PH3</li> <li>⊕ PZ1, PZ2x2, PZ3</li> <li>⊖ SL3, SL4, SL5, SL6</li> <li>⊖ H3, H4, H5, H6</li> <li>⊖ T10, T15, T20, T25, T27, T30, T40</li> <li>⊖ T10, T15, T20, T25, T27, T30, T40</li> </ul> <p>1 адаптер 1-магнитный быстросменный держатель насадок, 65 мм</p>	 <p>1 шт. / 12 шт.</p>	626700000

Набор бит, 32 предмета, Torx

- Инструментальные насадки из хромованадиевой стали (сталь S2); с цветовой кодировкой: для быстрой и простой идентификации насадок; высококачественный прочный футляр
- Магнитный быстросменный переходник

включает:	Товарная единица / дисплей	№ для заказа
 <p>Насадки S2, L = 25 мм</p> <ul style="list-style-type: none"> <li>⊖ T10 x 3; T15 x 3; T20 x 6</li> <li>⊖ T25 x 6; T27 x 3; T30 x 6; T40 x 4</li> </ul>	 <p>1 магнитный держатель инструментальных насадок, 65 мм</p> <p>1 шт. / 12 шт.</p>	626709000

Набор бит, 56 предметов

- Инструментальные насадки из хромованадиевой стали (сталь S2); с цветовой кодировкой: для быстрой и простой идентификации насадок; прочный высококачественный футляр
- Магнитный быстросменный переходник

включает:	Товарная единица / дисплей	№ для заказа
 <p>Насадки S2, L = 25 мм (48 шт.):</p> <ul style="list-style-type: none"> <li>⊕ PH1x3, PH2x3, PH3x3</li> <li>⊕ PZ1x3, PZ2x3, PZ3x3</li> <li>⊖ SL4x2, SL5x2, SL6x2</li> <li>⊖ H3, H4, H5</li> <li>⊖ T10x2, T15x2, T20x2, T25x2,</li> <li>⊖ T27x2, T30x2, T40x2</li> <li>⊖ T10, T15, T20, T25, T27, T30, T40</li> </ul> <p>L = 75 мм (7 шт.):</p> <ul style="list-style-type: none"> <li>⊕ PH2, PH3</li> <li>⊕ PZ1, PZ2</li> <li>⊖ SL6</li> <li>⊖ T20, T25</li> </ul> <p>1 магнитный быстросменный держатель насадок</p>	 <p>1 шт. / 12 шт.</p>	626702000

Набор бит, 71 предмет

- Инструментальные насадки из хромованадиевой стали (сталь S2); с цветовой кодировкой: для быстрой и простой идентификации насадок; прочный высококачественный футляр
- Магнитный быстросменный переходник и держатель инструментальных насадок

включает:	Товарная единица / дисплей	№ для заказа
 <p>Насадки S2, L = 25 мм (60 шт.):</p> <ul style="list-style-type: none"> <li>⊕ PH1x3, PH2x6, PH3x3</li> <li>⊕ PZ1x3, PZ2x6, PZ3x3</li> <li>⊖ SL4x3, SL6x3</li> <li>⊖ H4x3, H5x3, H6x3</li> <li>⊖ T10x3, T15x3, T20x3, T25x3, T27x3, T30x3, T40x3</li> </ul> <p>L = 75 мм (9 шт.):</p> <ul style="list-style-type: none"> <li>⊕ PH1, PH2, PH3</li> <li>⊕ PZ1, PZ2</li> <li>⊖ SL4, SL6</li> <li>⊖ T20, T25</li> </ul> <p>1 магнитный быстросменный держатель насадок 1 магнитный держатель инструментальных насадок</p>	 <p>1 шт. / 6 шт.</p>	626704000

Набор бит PZ2, 25 шт.

- Инструментальные насадки из хромованадиевой стали (сталь S2); насадки с цветовой кодировкой; высококачественный, прочный футляр, крепление с отверстиями евростандарт

включает:	Товарная единица / дисплей	№ для заказа
 <p>Насадки S2, L = 25 мм (32 шт.): ⊕ PZ2</p>	1 шт. / 12 шт.	626711000

Набор бит T20, 25 шт.

включает:	Товарная единица / дисплей	№ для заказа
 <p>Насадки S2, L = 25 мм (25 шт.): ⊕ T20</p>	1 шт. / 12 шт.	626712000

Набор бит T25, 25 шт.

включает:	Товарная единица / дисплей	№ для заказа
 <p>Насадки S2, L = 25 мм (25 шт.): ⊕ T25</p>	1 шт. / 12 шт.	626713000

Сворачивающаяся сумка с битами, 7 предметов

- Инструментальные насадки из хромованадиевой стали (сталь S2); с цветовой кодировкой: для быстрой и простой идентификации насадок

включает:	Товарная единица / дисплей	№ для заказа
 <p>Насадки S2, L = 89 мм (6 шт.): ⊕ PH2 ⊕ PZ1, PZ2 ⊕ SL5,5 ⊕ T20, T25</p> <p>1 рукоятка отвертки</p>	1 шт. / 12 шт.	626723000

Сворачивающаяся сумка с битами, 30 предметов

- Инструментальные насадки из хромованадиевой стали (сталь S2); с цветовой кодировкой: для быстрой и простой идентификации насадок

включает:	Товарная единица / дисплей	№ для заказа
 <p>Насадки S2, L = 25 мм (16 шт.): ⊕ PH1, PH2x2, PH3 ⊕ PZ1, PZ2x2, PZ3 ⊕ SL3, SL5,5 ⊕ T15, T20 x 2, T25 x 2, T30</p> <p>L = 50 мм (7 шт.): ⊕ PH2 ⊕ PZ1, PZ2 ⊕ SL3 ⊕ T20, T25 ⊕ H4</p> <p>L = 89 мм (6 шт.): ⊕ PH2 ⊕ PZ1, PZ2 ⊕ SL5,5 ⊕ T20, T25</p> <p>1 рукоятка отвертки</p>	1 шт. / 12 шт.	626726000

Сворачивающаяся сумка с битами и сверлами, 35 предметов

- Инструментальные насадки из хромованадиевой стали (сталь S2); с цветовой кодировкой для быстрой и простой идентификации насадок; сверло по металлу HSS-G: шлифованное исполнение, цилиндрическое, DIN 338, тип N, 135° крестообразная заточка. Спиральное сверло по дереву: высокосортная хромованадиевая сталь, закаленное, с центрирующим острием для работы с твердой и мягкой древесиной, фанерой,
- ДСП и т.д.

включает:	Товарная единица / дисплей	№ для заказа
 <p>Сверла по металлу HSS-G (6 шт.): Ø 3 mm, Ø 4 mm, Ø 5 mm, Ø 6 mm, Ø 8 mm, Ø 10 mm</p> <p>Сверла по дереву (6 шт.): Ø 3 mm, Ø 4 mm, Ø 5 mm, Ø 6 mm, Ø 8 mm, Ø 10 mm</p> <p>Насадки S2, L = 25 мм (16 шт.): ⊕ PH1, PH2x2, PH3 ⊕ PZ1, PZ2x2, PZ3 ⊕ SL3, SL5,5 ⊕ T15, T20 x 2, T25 x 2, T30</p> <p>L = 89 мм (6 шт.): ⊕ PH2 ⊕ PZ1, PZ2 ⊕ SL5,5 ⊕ T20, T25</p> <p>1 магнитный держатель инструментальных насадок</p>	1 шт. / 12 шт.	626725000



Набор принадлежностей в кейсе, 55 предметов

- Высококачественный, прочный футляр

включает:	Товарная единица / дисплей	№ для заказа
 <p>Сверла по металлу HSS-TIN (14 штук): Ø 1,5 mm x 2; Ø 2 mm x 2; Ø 2,5 mm; Ø 3 mm x 2; Ø 3,5 mm; Ø 4 mm; Ø 4,5 mm; Ø 5 mm; Ø 5,5 mm; Ø 6 mm; Ø 6,5 mm</p> <p>Твердосплавные сверла по камню (7 шт.): Ø 4 mm; Ø 5 mm; Ø 6 mm x 2; Ø 7 mm; Ø 8 mm; Ø 10 mm</p> <p>Хромованадиевые сверла по дереву (5 шт.): Ø 4 mm, Ø 5 mm, Ø 6 mm, Ø 8 mm, Ø 10 mm</p> <p>Перовые сверла по дереву (2 шт.): Ø 16 mm; Ø 22 mm</p> <p>Насадки S2, L = 25 мм (18 шт.): ⊕ PH1, PH2 x 2, PH3 ⊕ PZ1, PZ2 x 2, PZ3 ⊕ SL4, SL6, SL7 ⊕ H3, H4, H5, H6 ⊕ T15, T20, T25</p> <p>Торцовые ключи (4 шт.): 7 mm, 8 mm, 9 mm, 10 mm</p> <p>1 шаблон 1 нож для обоев 1 магнитный держатель инструментальных насадок 1 зенкер 1 переходник для торцового ключа</p>	1 шт. / 6 шт.	626707000



Набор принадлежностей в кейсе, 86 предметов

- Высококачественный, прочный футляр

включает:	Товарная единица / дисплей	№ для заказа
 <p>Сверла по металлу HSS-TiN (14 шт.):                      Ø 1,5 mm x 2, Ø 2 mm x 2, Ø 2,5 mm,                      Ø 3 mm x 2, Ø 3,5 mm, Ø 4 mm, Ø 4,5 mm,                      Ø 5 mm, Ø 5,5 mm, Ø 6 mm, Ø 6,5 mm</p> <p>Твердосплавные сверла по камню (7 шт.):                      Ø 4 mm, Ø 5 mm, Ø 6 mm x 2, Ø 7 mm,                      Ø 8 mm, Ø 10 mm</p> <p>Хромованадиевые сверла по дереву                      (5 шт.):                      Ø 4 mm, Ø 5 mm, Ø 6 mm, Ø 8 mm,                      Ø 10 mm</p> <p>Перовые сверла по дереву (4 шт.):                      Ø 12 mm, Ø 16 mm, Ø 19 mm, Ø 25 mm</p>	<p>Насадки S2, L = 25 mm (32 шт.):                      ⊕ PH0, PH1 x 2, PH2 x 2, PH3 x 2                      ⊕ PZ0, PZ1 x 2, PZ2 x 2, PZ3 x 2                      ⊕ SL3, SL4 x 2, SL6 x 2, SL7                      ⊕ H3, H4, H5 x 2, H6                      ⊕ T10, T15 x 2, T20 x 2, T25, T30</p> <p>L = 50 mm (8 Stück):                      ⊕ PH1, PH2, PH3                      ⊕ PZ1, PZ2, PZ3                      ⊕ T15, T20</p> <p>Ограничитель глубины (4 шт.)                      3 mm, 5 mm, 8 mm, 10 mm</p> <p>Торцовые ключи (8 шт.):                      5 mm, 6 mm, 7 mm, 8 mm, 9 mm,                      10 mm, 11 mm, 12 mm</p> <p>1 зенкер по дереву                      1 магнитный держатель                      инструментальных насадок                      1 линейка для измерения диаметров                      1 ключ с шестигранной головкой</p> 	1 шт. / 6 шт. 626708000



Кассета со сверлами по дереву, 8 предметов

- В высококачественной прочной пластиковой кассете, выдвижное крепление с отверстиями евростандарт
- Спиральное сверло по дереву из высокосортной хромованадиевой стали, закаленное, с центрирующим острием для работы с твердой и мягкой древесиной, фанерой, ДСП и т.д.

включает:	Товарная единица / дисплей	№ для заказа
 <p>Ø 3 mm, Ø 4 mm, Ø 5 mm, Ø 5,5 mm,                      Ø 6 mm, Ø 7 mm, Ø 8 mm, Ø 10 mm</p>		1 шт. / 10 шт. 626705000

Кассета со сверлами по камню, 8 предметов



- В высококачественной прочной пластиковой кассете, выдвижное крепление с отверстиями евростандарт
- Твердосплавные сверла по камню, для перфораторов и ударных дрелей, фрезерованная спираль, подходит для сверления кирпича, каменной кладки и т.д.

включает:	Товарная единица / дисплей	№ для заказа
 <p>Ø 3 mm, Ø 4 mm, Ø 5 mm, Ø 5,5 mm,                      Ø 6 mm, Ø 7 mm, Ø 8 mm, Ø 10 mm</p>		1 шт. / 10 шт. 626706000

Набор сверл в сворачивающейся сумке, 13 предметов

включает:	Товарная единица / дисплей	№ для заказа
 <p><b>НОВИНКА</b></p>	<p>Сверла по металлу HSS-G (5 шт.):                      1 x Ø 4 x 62 mm, 2 x Ø 5 x 75 mm,                      1 x Ø 6 x 92 mm, 1 x Ø 8 x 117 mm</p> <p>Сверла по дереву (4 шт.):                      1 x Ø 4 x 74 mm, 1 x Ø 5 x 85 mm,                      1 x Ø 6 x 92 mm, 1 x Ø 8 x 117 mm</p> <p>Сверла по камню (4 шт.):                      1 x Ø 4 x 75 mm, 1 x Ø 5 x 85 mm,                      1 x Ø 6 x 100 mm, 1 x Ø 8 x 120 mm</p> 	1 шт. / 9 шт. 626728000

Набор сверл в сворачивающейся сумке, 20 предметов

включает:	Товарная единица / дисплей	№ для заказа
 <p><b>НОВИНКА</b></p>	<p>Сверла по металлу HSS-G (8 шт.):                      2 x Ø 3 x 62 mm, 2 x Ø 4 x 62 mm,                      1 x Ø 5 x 75 mm, 1 x Ø 6 x 92 mm,                      1 x Ø 8 x 117 mm, 1 x Ø 10 x 135 mm</p> <p>Сверла по дереву (6 шт.):                      1 x Ø 3 x 62 mm, 1 x Ø 4 x 74 mm,                      1 x Ø 5 x 85 mm, 1 x Ø 6 x 92 mm,                      1 x Ø 8 x 117 mm, 1 x Ø 10 x 133 mm</p> <p>Сверла по камню (6 шт.):                      1 x Ø 3 x 60 mm, 1 x Ø 4 x 75 mm,                      1 x Ø 5 x 85 mm, 1 x Ø 6 x 100 mm,                      1 x Ø 8 x 120 mm, 1 x Ø 10 x 120 mm</p> 	1 шт. / 9 шт. 626729000

Кассета SDS-plus, 4 предмета

- 4 предмета, в пластиковой кассете
- Бур SDS-plus с высококачественным твердосплавным острием
- Динамичная долотообразная сверлильная головка
- Большая спираль в форме S для быстрого отвода отходов бурения
- Хорошая производительность сверления при высокой долговечности
- Подходит для бетона, каменной кладки, природного камня



	Диаметр мм	Длина мм	Товарная единица / дисплей	№ для заказа
	Ø 5, 6, 8, 10	160	1 шт. / 10 шт.	625580000

Набор сверл/зубил SDS-plus Classic, 10 предметов

- Бур SDS-plus с высококачественным твердосплавным острием
- Динамичная долотообразная сверлильная головка
- Большая спираль в форме S для быстрого отвода отходов бурения
- Хорошая производительность сверления при высокой долговечности
- Подходит для бетона, каменной кладки, природного камня

Диаметр мм	Длина мм	Товарная единица / дисплей	№ для заказа
Ø 5, 5,5, 6, 7, 8	160	1 шт. / 10 шт.	630824000
Ø 10, 12, 14	210		

Пикообразное зубило, L = 250 мм  
Плоское зубило, Ø 20 x 250 мм





**НОВИНКА**

Набор зубил SDS-plus, 2 предмета

- Включает 1 пикообразное зубило L = 200 мм, 1 плоское зубило 20 x 200 мм
- Для общих работ по долблению и вскрытию каменной кладки, бетона и мягкого камня.



Товарная единица / дисплей	№ для заказа
1 шт. / 6 шт.	630486000

Набор зубил SDS-max, 2 предмета

- Включает: 1 пикообразное зубило L= 360 мм, 1 плоское зубило 25 x 360 мм
- Для общих работ по долблению и вскрытию каменной кладки, бетона и мягкого камня.

Товарная единица / дисплей	№ для заказа
1 шт. / 6 шт.	623309000

Кассета со сверлами HSS-R

- Сверло по металлу HSS-R, роликовая прокатка, цилиндрическое, тип N, 118° конусная заточка, поверхность черная, в металлической кассете
- Подходит для сверления отверстий в стали, цветных металлах, легированном и нелегированном стальном литье; прочность при растяжении до 900 Н/мм<sup>2</sup>



Диаметр х отверстие мм	Исполнение	Товарная единица / дисплей	№ для заказа
1-10 x 0,5	19 предметов	1 шт. / 6 шт.	627151000
1-13 x 0,5	25 предметов	1 шт. / 4 шт.	627152000



Кассета со сверлами HSS-G

- Сверло по металлу HSS-G, шлифовка, цилиндрическое, DIN 338, тип N, 135° крестообразная заточка, поверхность неокрашенная, в металлической кассете
- Для сверления отверстий в стали, легированном и нелегированном стальном литье, сером и ковком чугуна, чугуна со сфероидальными включениями графита, металлокерамике, нейзильбере, графите, цветных металлах, полимерных материалах; прочность при растяжении до 900 Н/мм<sup>2</sup>



Диаметр х отверстие мм	Исполнение	Товарная единица / дисплей	№ для заказа
1-10 x 0,5	19 предметов	1 шт. / 6 шт.	627153000
1-13 x 0,5	25 предметов	1 шт. / 4 шт.	627154000

Кассета со сверлами HSS-TiN

- Сверло по металлу HSS-TiN, покрытие из нитрида титана, шлифованная спираль, цилиндрическое, тип N, 135° крестообразная заточка, поверхность золотистая, в металлической кассете. Сверло HSS-TiN не подходит для обработки алюминия!
- Ø 1-10 x 0,5 мм; для сверления отверстий в стали, легированном и нелегированном стальном литье, сером чугуне, цветных металлах, полимерных материалах; прочность при растяжении до 900 Н/мм<sup>2</sup>



Диаметр х отверстие мм	Исполнение	Товарная единица / дисплей	№ для заказа
1-10 x 0,5	19 предметов	1 шт. / 6 шт.	627156000

Кассета со сверлами HSS-Co

- Сверло по металлу HSS-Co, легированное кобальтом исполнение, шлифованная спираль, цилиндрическое, тип N, 135° крестообразная заточка, поверхность бронзовая, 19 шт., в металлической кассете
- Ø 1-10 x 0,5 мм; для сверления стали, нержавеющей стали VA, стального литья, цветных металлов, полимерных материалов, специальных сплавов; прочность при растяжении до 1100 Н/мм<sup>2</sup>

Диаметр х отверстие мм	Исполнение	Товарная единица / дисплей	№ для заказа
1-10 x 0,5	19 предметов	1 шт. / 6 шт.	627157000

Сверлильный патрон с зубчатым венцом с адаптером SDS-plus

- Сверлильный патрон с зубчатым венцом: 1,5 - 13 мм; 1/2" - 20 UNF; адаптер SDS-plus с наружной резьбой 1/2" - 20 UNF, ключ сверлильного патрона
- Для использования в перфораторах с креплением SDS-plus; для зажима цилиндрических сверл, рабочих инструментов с цилиндрическим хвостовиком



НОВИНКА

Товарная единица /  
дисплей № для заказа  
1 шт. / 6 шт. 626724000



Отрезные круги Inox, TF 41, в жестяной коробке

- Универсальный круг для обработки нержавеющей/высокосортной стали.
- С низким содержанием железа, серы и хлора (Fe + S + Cl ≤ 0,1 %)
- Высокая производительность реза при достаточно большом сроке службы
- Меньший расход материалов, экономия сил, меньшая нагрузка на электродвигатель



Класс качества	Диаметр x толщина x отверстие	Исполнение	Макс. число оборотов	Товарная единица / упаковочная единица	№ для заказа
A 60 R	115 x 1 x 22,23 mm	прямой	13.200 /min	1/10 шт.	616358000
A 60 R	125 x 1 x 22,23 mm	прямой	13.200 /min	1/10 шт.	616359000
A 60 R	125 x 1 x 16 mm	прямой	13.200 /min	1/10 шт.	616364000



Алмазный отрезной круг Universal, сегментированный

- Для всех строительных материалов общего назначения, таких как: бетон, мытый бетон, твердый песок, необожженный кирпич.
- Спеченные алмазные сегменты
- Высота сегмента: 7,0 мм
- Максимальная рабочая скорость: 80 м/с



Диаметр x отверстие	Ширина сегмента	Макс. число оборотов	Товарная единица / дисплей	№ для заказа
115 x 22,23 mm	7 mm	13.300 /min	1 шт. / 10 шт.	624306000
125 x 22,23 mm	7 mm	12.200 /min	1 шт. / 10 шт.	624307000
150 x 22,23 mm	7 mm	10.200 /min	1 шт. / 10 шт.	624308000
180 x 22,23 mm	7 mm	8.500 /min	1 шт. / 10 шт.	624309000
230 x 22,23 mm	7 mm	6.600 /min	1 шт. / 10 шт.	624310000



Набор лобзиковых пилок, 10 предметов, дерево+металл+пластик

- Подходит для Metabo, AEG, Atlas Copco, Black&Decker, Bosch, DeWalt, Elu, Festo, Hitachi, Holz-Her, Kress, Makita, Skil и др.
- Для дерева, металла и пластика
- Включает: 623646000, 623634000, 623631000 x 2, 623633000 x 2, 623632000, 623639000, 623638000, 623637000
- Соответствует: T119BO, T101B, T119B x 2, T144D x 2, T111C, T127D, T118B, T118A



Для материалов Товарная единица / дисплей № для заказа  
Дерево, металл, полимерные материалы 1 шт. / 10 шт. 623599000



Набор фрез, 6 предметов

включает:	Товарная единица / дисплей	№ для заказа
Пазовая фреза (2 шт.): Ø 8 mm; Ø 12 mm;	1 шт. / 6 шт.	631040000
Галтельная фреза (1 шт.): Ø 12,7 mm, R 6,3 mm;		
Скругляющая фреза с шарикоподшипником (1 шт.): Ø 21,8 mm, R 6,3 mm		
Профильная фреза с шарикоподшипником (1 шт.): Ø 25 mm, R 4,5 mm		
Пазовая фреза V (1 шт.): Ø 12,7 mm 14°		

Набор фрез, 15 предметов

включает:	Товарная единица / дисплей	№ для заказа
Пазовая фреза (4 шт.): Ø 6 mm; Ø 10 mm; Ø 12 mm; Ø 16 mm	1 шт. / 6 шт.	631039000
Галтельная фреза (3 шт.): Ø 12,7 mm, R 6,3 mm; Ø 9,5 mm, R 4,8 mm; Ø 21,8 mm, R 6,3 mm		
Фасочная/пригоночная фреза (1 шт.): Ø 31,5 mm, 45°		
Скругляющая фреза (2 шт.): Ø 28,1 mm, R 9,5 mm; Ø 21,8 mm, R 6,3 mm		
Пригоночная фреза (1 шт.): Ø 12,7 mm		
Шипорезная фреза (1 шт.): Ø 12,7 mm, 14°		
Пазовая фреза V (1 шт.): Ø 12,7 mm, 90°		
Профильная фреза (1 шт.): Ø 25 mm, R 4,5 mm		
Фальцевая фреза (1 шт.): Ø 22,2 mm		



# Модули с принадлежностями: продуманы вплоть до мельчайших деталей.

Высокое качество принадлежностей Metabo и их оптимальная презентация - залог успешной и выгодной торговли.



- Привлекательные модули для продажи ходовой продукции, например, сверл, коронок, лобиковых пилкок
- Запираемые торговые шкафы для сверл
- Четкая информация об изделиях с цветовой индикацией на указателях
- За откидной заставкой четкое обозначение товара с EAN-кодом, номером для заказа, размерами и указанием цены. Благодаря этому – быстрое и надежное определение продукта и беспроblemное оформление дополнительного заказа.

- Гибкая система крюков и надежное крепление изделий
- Возможность установки на любой стенке с отверстиями, в системе презентации принадлежностей Metabo или в качестве отдельного стенда
- Всегда в поле зрения клиента
- Продавец, который расскажет все без слов!

## Модули для сверл, размер модуля 49 x 60 x 36 см

**Сверла по металлу HSS-G**  
Основной вариант комплектации  
144 шт.  
№ для заказа 690073000

Ø x общ. длина мм	шт.	№ для заказа
1,0 x 34	5	627950000
1,5 x 40	5	627951000
2,0 x 49	5	627952000
2,5 x 57	5	627953000
3,0 x 61	10	627954000
3,2 x 65	5	627955000
3,5 x 70	5	627957000
4,0 x 75	10	627958000
4,2 x 75	5	627960000
4,5 x 80	5	627961000
4,8 x 86	5	627962000
5,0 x 86	10	627963000
5,5 x 93	5	627966000
6,0 x 93	10	627967000
6,5 x 101	5	627968000
6,8 x 109	3	627969000
7,0 x 109	5	627970000
7,5 x 109	3	627971000
8,0 x 117	10	627973000
8,5 x 117	5	627975000
9,0 x 125	3	627976000
9,5 x 125	3	627977000
10,0 x 133	5	627978000
10,5 x 133	2	627980000
11,0 x 142	2	627981000
11,5 x 142	2	627982000
12,0 x 151	2	627983000
12,5 x 151	2	627984000
13,0 x 151	2	627985000

**Сверла по металлу HSS-Co**  
Основной вариант комплектации  
168 шт.  
№ для заказа 690074000

Ø x общ. длина мм	шт.	№ для заказа
1,0 x 34	10	627430000
1,5 x 40	5	627431000
2,0 x 49	10	627432000
2,5 x 57	5	627433000
3,0 x 61	10	627435000
3,2 x 65	10	627436000
3,3 x 65	10	627437000
3,5 x 70	5	627438000
4,0 x 75	10	627439000
4,2 x 75	5	627441000
4,5 x 80	5	627442000
4,8 x 86	5	627443000
5,0 x 86	10	627444000
5,5 x 93	5	627447000
6,0 x 93	10	627448000
6,5 x 101	5	627449000
7,0 x 109	5	627451000
7,5 x 109	3	627452000
8,0 x 117	10	627454000
8,5 x 117	5	627456000
9,0 x 125	3	627457000
9,5 x 125	3	627458000
10,0 x 133	5	627459000
10,2 x 133	2	627460000
10,5 x 133	2	627461000
11,0 x 142	2	627462000
11,5 x 142	2	627463000
12,0 x 151	2	627464000
12,5 x 151	2	627465000
13,0 x 151	2	627466000



**Сверла по бетону «рго»**  
Основной вариант комплектации  
93 шт.  
№ для заказа 690083000

Ø x общ. длина мм	шт.	№ для заказа
4,0 x 75	5	627224000
5,0 x 85	10	627225000
5,5 x 85	3	627226000
6,0 x 100	10	627227000
6,5 x 100	3	627228000
7,0 x 100	5	627229000
8,0 x 120	10	627230000
9,0 x 120	3	627389000
10,0 x 120	10	627391000
11,0 x 150	2	627392000
12,0 x 150	3	627393000
13,0 x 150	2	627394000
14,0 x 150	2	627395000
15,0 x 150	2	627396000
16,0 x 150	2	627399000
18,0 x 160	2	627409000
20,0 x 160	2	627410000
5,0 x 150	3	627421000
6,0 x 150	3	627423000
8,0 x 200	3	627426000
10,0 x 200	3	627427000
12,0 x 200	3	627428000
14,0 x 200	2	627429000

**Сверла по бетону «classic»**  
Основной вариант комплектации  
93 шт.  
№ для заказа 690084000

Ø x общ. длина мм	шт.	№ для заказа
4,0 x 75	5	627625000
5,0 x 85	10	627626000
5,5 x 85	3	627627000
6,0 x 100	10	627646000
6,5 x 100	3	627650000
7,0 x 100	5	627651000
8,0 x 120	10	627652000
9,0 x 120	3	627653000
10,0 x 120	10	627654000
11,0 x 150	2	627655000
12,0 x 150	3	627656000
13,0 x 150	2	627657000
14,0 x 150	2	627658000
15,0 x 150	2	627659000
16,0 x 150	2	627661000
18,0 x 160	2	627662000
20,0 x 160	2	627664000
5,0 x 150	3	627665000
6,0 x 150	3	627675000
8,0 x 200	3	627679000
10,0 x 200	3	627697000
12,0 x 200	3	627698000
14,0 x 200	2	627699000

**Сверла SDS-plus, pro 4**  
Основной вариант комплектации  
120 шт.  
№ для заказа 690086000

Ø x общ. длина мм	шт.	№ для заказа
5,0 x 110	5	631820000
5,0 x 160	5	631821000
6,0 x 110	10	631824000
6,0 x 160	10	631825000
6,0 x 210	5	631826000
8,0 x 110	5	631832000
8,0 x 160	10	631833000
8,0 x 210	5	631834000
8,0 x 260	3	631835000
10,0 x 110	10	631837000
10,0 x 160	10	631838000
10,0 x 210	5	631839000
10,0 x 260	2	631840000
10,0 x 310	2	631841000
12,0 x 160	5	631844000
12,0 x 210	5	631845000
12,0 x 260	2	631846000
14,0 x 160	5	631849000
14,0 x 210	3	631850000
14,0 x 260	2	631851000
14,0 x 310	2	631852000
16,0 x 160	5	631854000
16,0 x 210	2	631855000
16,0 x 310	2	631856000

**Сверла SDS-Plus, pro 4 «PREMIUM»**  
Основной вариант комплектации  
160 шт. № для заказа 690424000

Ø x общ. длина мм	шт.	№ для заказа
5,0 x 110	5	626200000
5,0 x 160	5	626201000
5,5 x 110	3	626202000
5,5 x 160	3	626203000
6,0 x 110	8	626204000
6,0 x 160	8	626205000
6,0 x 210	8	626206000
6,0 x 260	8	626207000
6,0 x 310	3	626208000
6,5 x 160	3	626209000
6,5 x 210	3	626210000
6,5 x 260	3	626211000
7,0 x 110	3	626213000
7,0 x 160	3	626214000
8,0 x 110	8	626215000
8,0 x 160	8	626216000
8,0 x 210	8	626217000
8,0 x 260	8	626218000
10,0 x 110	8	626219000
10,0 x 160	8	626220000
10,0 x 210	8	626221000
10,0 x 260	8	626222000
10,0 x 310	5	626223000
12,0 x 160	5	626225000
12,0 x 210	5	626226000
12,0 x 260	3	626227000
12,0 x 310	3	626228000
14,0 x 160	3	626230000
14,0 x 210	3	626231000
14,0 x 310	3	626232000

Модули для сверл, размер модуля 49 x 60 x 36 см

Универсальные сверла для дерева  
Основной вариант комплектации  
126 шт. № для заказа 690076000

Ø x общ. длина мм	шт.	№ для заказа
4,0 x 85	5	627680000
5,0 x 85	5	627681000
6,0 x 100	10	627683000
6,0 x 150	10	627684000
8,0 x 120	5	627688000
8,0 x 250	5	627689000
10,0 x 120	3	627691000
10,0 x 250	3	627692000
12,0 x 150	3	627693000
12,0 x 250	3	627694000
3,0 x 61	5	627986000
4,0 x 75	5	627987000
5,0 x 86	5	627988000
6,0 x 93	10	627989000
7,0 x 109	3	627990000
8,0 x 117	10	627991000
9,0 x 120	2	627992000
10,0 x 133	10	627993000
11,0 x 142	2	627994000
12,0 x 151	6	627995000
13,0 x 151	2	627996000
14,0 x 151	4	627997000
15,0 x 160	2	627998000
16,0 x 160	4	627999000
18,0 x 180	2	627339000
20,0 x 200	2	627340000

Перовые и спиральные сверла по дереву, сверла Форстнера  
Основной вариант комплектации  
92 шт. № для заказа 690080000

Ø x общ. длина мм	шт.	№ для заказа
10,0 x 160	3	627312000
12,0 x 160	3	627313000
14,0 x 160	3	627315000
16,0 x 160	3	627316000
18,0 x 160	3	627317000
20,0 x 160	3	627319000
25,0 x 160	3	627322000
26,0 x 160	3	627323000
30,0 x 160	3	627325000
36,0 x 160	3	627327000
3,0 x 61	5	627986000
4,0 x 75	5	627987000
5,0 x 86	5	627988000
6,0 x 93	5	627989000
8,0 x 117	5	627991000
10,0 x 133	5	627993000
12,0 x 151	3	627995000
14,0 x 151	3	627997000
16,0 x 160	3	627999000
18,0 x 180	3	627339000
10,0 x 90	2	627579000
12,0 x 90	2	627580000
14,0 x 90	2	627581000
15,0 x 90	2	627582000
20,0 x 90	2	627585000
25,0 x 90	2	627588000
26,0 x 90	2	627589000
30,0 x 90	2	627591000
35,0 x 90	2	627594000
36,0 x 90	2	627595000



Сверла Форстнера  
Основной вариант комплектации  
45 шт.  
№ для заказа 690081000

Ø x общ. длина мм	шт.	№ для заказа
10,0 x 90	3	627579000
12,0 x 90	3	627580000
14,0 x 90	3	627581000
15,0 x 90	3	627582000
16,0 x 90	3	627583000
18,0 x 90	3	627584000
20,0 x 90	3	627585000
22,0 x 90	2	627586000
24,0 x 90	2	627587000
25,0 x 90	2	627588000
26,0 x 90	2	627589000
28,0 x 90	2	627590000
30,0 x 90	2	627591000
32,0 x 90	2	627592000
34,0 x 90	2	627593000
35,0 x 90	2	627594000
36,0 x 90	2	627595000
38,0 x 90	2	627596000
40,0 x 90	2	627597000

Змеевидные сверла  
Основной вариант комплектации  
78 шт.  
№ для заказа 690078000

Ø x общ. длина мм	шт.	№ для заказа
8,0 x 230	3	627124000
10,0 x 230	5	627125000
12,0 x 230	5	627126000
14,0 x 230	5	627127000
16,0 x 230	5	627128000
18,0 x 230	2	627129000
20,0 x 230	2	627130000
22,0 x 230	2	627131000
24,0 x 230	2	627132000
26,0 x 230	2	627133000
28,0 x 230	2	627134000
30,0 x 230	2	627135000
32,0 x 230	2	627136000
8,0 x 460	3	627137000
10,0 x 460	5	627138000
12,0 x 460	5	627139000
14,0 x 460	5	627140000
16,0 x 460	5	627141000
18,0 x 460	2	627142000
20,0 x 460	2	627143000
22,0 x 460	2	627144000
24,0 x 460	2	627145000
26,0 x 460	2	627146000
28,0 x 460	2	627147000
30,0 x 460	2	627148000
32,0 x 460	2	627150000

Сверла по бетону «classic», по дереву HSS-G  
Основной вариант комплектации  
134 шт. № для заказа 690085000

Ø x общ. длина мм	шт.	№ для заказа
4,0 x 75	5	627625000
5,0 x 85	5	627626000
6,0 x 100	5	627646000
6,0 x 150	5	627675000
8,0 x 120	5	627652000
8,0 x 200	5	627679000
10,0 x 120	5	627654000
12,0 x 150	3	627656000
14,0 x 150	3	627658000
16,0 x 160	3	627661000
3,0 x 61	5	627986000
4,0 x 75	5	627987000
5,0 x 86	5	627988000
6,0 x 93	5	627989000
8,0 x 117	5	627991000
10,0 x 133	5	627993000
12,0 x 151	3	627995000
14,0 x 151	3	627997000
16,0 x 160	3	627999000
18,0 x 180	3	627339000
3,0 x 61	5	627954000
3,5 x 70	5	627957000
4,0 x 75	5	627958000
4,5 x 80	5	627961000
5,0 x 86	5	627963000
5,5 x 93	5	627966000
6,0 x 93	5	627967000
6,5 x 101	5	627968000
8,0 x 117	5	627973000
10,0 x 133	3	627978000

Перовые сверла по дереву, сверла по стеклу  
Основной вариант комплектации  
75 шт. № для заказа 690077000

Ø x общ. длина мм	шт.	№ для заказа
8,0 x 160	3	627311000
10,0 x 160	3	627312000
12,0 x 160	3	627313000
13,0 x 160	3	627314000
14,0 x 160	3	627315000
16,0 x 160	3	627316000
18,0 x 160	3	627317000
19,0 x 160	3	627318000
20,0 x 160	6	627319000
22,0 x 160	3	627320000
24,0 x 160	3	627321000
25,0 x 160	3	627322000
26,0 x 160	3	627323000
28,0 x 160	3	627324000
30,0 x 160	3	627325000
32,0 x 160	3	627326000
36,0 x 160	3	627327000
38,0 x 160	3	627328000
(Verl.) 270	3	627329000
4,0 x 65	3	627243000
5,0 x 65	3	627244000
6,0 x 65	3	627245000
8,0 x 65	3	627246000
10,0 x 65	3	627247000

Шкафы для сверл HSS-R



**Шкаф для сверл, малый**  
■ На минимальной площади (37,5 x 23,5 x 20,5 см) наиболее важные и часто используемые сверла HSS, исполнение после роликовой прокатки

Содержание	№ для заказа
29 типоразмеров с общим числом сверл 490: Ø 1,0–13,0 мм, 0,5 мм с последующим возрастанием, дополнительно Ø 3,2 мм, 4,2 мм, 4,8 мм, 6,8 мм	690103000



**Шкаф для сверл, большой**  
■ Наиболее важные и часто используемые сверла HSS, исполнение после роликовой прокатки

Содержание	№ для заказа
98 типоразмеров с общим числом сверл 945: Ø 1,0–13,0 мм, увеличивается с шагом 0,1 мм, дополнительно Ø 10,2 мм	690106000

Шкафы для сверл HSS-G



**Шкаф для сверл, малый**  
■ На минимальной площади (37,5 x 23,5 x 20,5 см) наиболее важные и часто используемые сверла HSS, шлифованное исполнение

Содержание	№ для заказа
29 типоразмеров, всего 410 сверл: Ø 1,0–13,0 мм, увеличивается с шагом 0,5 мм, дополнительно Ø 3,2 мм, 4,2 мм, 4,8 мм, 6,8 мм	690104000

Модуль с коронками

Модуль с лобзиковыми пилами

Модуль с лобзиковыми пилами



**Биметаллические коронки HSS**  
Основной вариант комплектации 58 шт.  
№ для заказа 690425000

**Модуль с лобзиковыми пилами, малый**  
Основной вариант комплектации 180 шт.  
№ для заказа 690101000

**Модуль с лобзиковыми пилами, большой**  
Основной вариант комплектации 270 шт.  
№ для заказа 690105000

Наименование	Ø мм	шт.	№ для заказа
	19	2	625163000
	20	2	625164000
	25	2	625168000
	29	2	625170000
	32	2	625172000
	35	2	625174000
	38	2	625176000
	40	2	625177000
	44	2	625180000
	51	2	625184000
	57	2	625188000
	60	2	625190000
	64	2	625191000
	68	2	625194000
	76	2	625197000
	83	2	625199000
	95	2	625203000
Центрирующее сверло, (6,35 mm)	8		625220000
Адаптер SW9 (14-30 mm)	8		625215000
Адаптер SW11 (32-152 mm)	8		625216000

Соответствует типу Bosch	Полезная длина, мм	Шаг зубьев, мм	шт.	№ для заказа
T 119 BO	50	1,2	10	623646000
T 119 B	50	2	10	623631000
T 111 C	75	3	10	623632000
T 144 D	75	4	10	623633000
T 244 D	75	4	10	623649000
T 101 D	75	4	10	623635000
T 101 B	75	2,5	10	623634000
T 301 CD	85	3	10	623654000
T 234 X	90	прогр.	10	623675000
Набор			10	623645000
T 118 G	50	0,7	10	623636000
T 118 A	50	1,2	10	623637000
T 118 B	50	2	10	623638000
T 127 D	75	3	10	623639000
T 118 AF	50	1,2	10	623971000
T 318 A	100	1,2	10	623629000
T 123 X	75	прогр.	10	623676000
T 345 XF	105	прогр.	10	623677000

Соответствует типу Bosch	Полезная длина, мм	Шаг зубьев, мм	шт.	№ для заказа
T 119 BO	50	1,2	10	623646000
T 119 B	50	2	10	623631000
T 111 C	75	3	10	623632000
T 144 D	75	4	10	623633000
T 244 D	75	4	10	623649000
T 144 DP	75	4	10	623694000
T 101 D	75	4	10	623635000
T 101 BR	75	2,5	10	623650000
T 101 B	75	2,5	10	623634000
T 101 AO	50	1,35	10	623651000
T 301 CLF	105	3	10	623977000
T 301 CD	85	3	10	623654000
T 234 X	90	прогр.	10	623675000
Набор			10	623645000
T 118 G	50	0,7	10	623636000
T 118 A	50	1,2	10	623637000
T 218 A	50	1,2	10	623647000
T 118 B	50	2	10	623638000
T 127 D	75	3	10	623639000
T 101 A	75	2	10	623640000
T 118 AF	50	1,2	10	623971000
T 118 EF	50	1,5	10	623972000
T 118 BF	50	2	10	623973000
T 127 DF	75	3	10	623974000
T 318 A	100	1,2	10	623629000
T 123 X	75	прогр.	10	623676000
T 345 XF	105	прогр.	10	623677000

№ для заказа	Стр.	№ для заказа	Стр.	№ для заказа	Стр.	№ для заказа	Стр.	№ для заказа	Стр.	№ для заказа	Стр.
600065	341	600441	340	600713	281	601163	41	601568	513	602191	27
600066	339	600442	340	600724	370	601204	376	601569	518	602192	32
600079	19	600443	336	600737	365	601205	468	601570	518	602193	27
600080	19	600444	336	600738	365	601206	58	601571	518	602198	37
600093	20	600448	111	600776	62	601207	58	601572	519	602200	32
600103	361	600463	63	600777	62	601229	366	601573	519	602203	71
600129	336	600464	119	600780	242	601230	103	601574	515	602204	314
600131	336	600465	111	600781	241	601231	105	601575	515	602205	37
600132	226	600468	112	600782	242	601232	103	601576	515	602206	24
600133	226	600472	120	600783	243	601233	105	601577	516	602207	24
600136	361	600476	111	600784	243	601234	103	601578	516	602217	24
600154	49	600488	119	600785	244	601235	105	601579	522	602233	520
600156	590	600492	112	600786	244	601240	107	601581	523	602234	520
600157	19	600493	120	600787	242	601241	110	601582	523	602235	520
600174	44	600496	112	600795	69	601242	118	601583	522	602236	520
600191	48	600506	120	600796	40	601243	110	601584	522	602242	63
600192	49	600512	230	600806	230	601306	42	601585	523	602245	31
600210	40	600514	116	600840	241	601401	390	601586	523	602264	21
600211	39	600515	115	600841	241	601402	390	601587	496	602265	183
600261	30	600516	115	600845	34	601403	390	601588	498	602266	53
600288	61	600534	115	600855	375	601404	390	601589	496	602269	53
600311	341	600535	121	600878	284	601405	54	601590	500	602316	31
600321	48	600542	377	600955	375	601406	415	601591	509	602317	31
600323	231	600544	377	600962	548	601529	492	601592	508	602320	25
600340	286	600545	377	600963	548	601531	493	601650	474	602321	25
600341	287	600548	116	600964	548	601532	491	601750	218	602325	26
600343	227	600549	117	600965	549	601533	491	601751	212	602334	26
600350	102	600552	122	600966	549	601534	492	601752	213	602335	215
600353	227	600562	113	600967	550	601535	492	601753	213	602350	28
600354	104	600572	113	600968	552	601536	495	601754	51	602351	28
600360	226	600573	229	600969	552	601537	495	601755	213	602352	33
600365	323	600574	229	600970	554	601538	496	601857	52	602353	33
600367	22	600580	228	600971	553	601539	496	602012	456	602354	29
600368	60	600585	228	600972	553	601540	497	602013	456	602355	29
600369	22	600596	287	600973	553	601541	498	602014	457	602356	33
600370	60	600615	200	600974	554	601542	497	602015	457	602357	33
600371	104	600616	200	600975	555	601543	498	602019	476	602365	474
600374	106	600617	200	600976	555	601544	493	602021	59	602395	37
600375	342	600618	201	600977	556	601545	494	602024	458	602396	37
600376	106	600621	50	600978	557	601546	494	602034	458	602540	424
600380	104	600627	201	600979	557	601549	500	602045	458	602682	371
600383	227	600635	234	600980	557	601550	501	602050	169	603030	476
600384	106	600636	234	601002	54	601551	501	602057	320	603034	476
600385	20	600637	285	601003	54	601552	504	602058	459	603825	329
600386	102	600638	50	601030	389	601553	504	602059	459	603826	330
600388	107	600639	50	601040	389	601554	508	602060	474	603828	41
600389	107	600659	285	601041	389	601555	508	602082	57	604040	323
600396	288	600663	284	601086	114	601556	509	602102	26	604111	546
600398	108	600667	434	601087	121	601558	510	602103	31	604112	546
600404	46	600668	434	601088	123	601559	510	602104	26	604113	547
600405	335	600670	240	601089	114	601560	507	602111	61	604114	547
600407	118	600671	240	601092	114	601561	506	602117	21	604115	506
600408	108	600672	240	601095	123	601562	511	602170	43	604116	507
600414	108	600676	434	601097	117	601563	513	602174	43	604117	505
600422	109	600687	286	601098	122	601564	512	602175	170	604118	499
600428	108	600688	288	601099	123	601566	512	602177	71	604119	503
600436	109	600697	281	601100	389	601567	512	602183	192	604120	505

№ для заказа	Стр.	№ для заказа	Стр.	№ для заказа	Стр.	№ для заказа	Стр.	№ для заказа	Стр.	№ для заказа	Стр.	№ для заказа	Стр.	№ для заказа	Стр.	№ для заказа	Стр.	№ для заказа	Стр.	№ для заказа	Стр.		
606153	282	613087	46	0104003000	438	600676000	434	615025000	337	616215000	139	616462000	140	616751000	137	623176000	145	623339000	297	623479000	187	623567000	187
606154	283	613101	68	0104004000	438	600724000	370	615050000	337	616216000	136	616464000	140	616752000	137	623177000	145	623340000	297	623480000	187	623569000	79
606156	282	613102	47	0104605000	438	600737000	365	616100000	135	616217000	136	616465000	140	616753000	137	623178000	145	623341000	297	623481000	187	623591000	401
606157	283	614044	317	0104705000	438	600738000	365	616101000	135	616218000	136	616468000	140	616754000	141	623195000	145	623342000	297	623482000	187	623595000	401
606162	481	614045	317	0114026000	451	600890000	273	616102000	135	616219000	136	616477000	134	616760000	141	623196000	145	623344000	297	623483000	187	623596000	401
606163	481	614046	317	0114026100	451	601229000	366	616103000	135	616220000	136	616479000	138	616763000	141	623197000	145	623345000	297	623484000	187	623597000	401
606164	483	614047	317	0130170100	468	601579000	522	616104000	135	616222000	136	616486000	140	616770000	134	623198000	145	623347000	297	623485000	187	623599000	591
606165	483	615025	337	0130200100	469	601579010	522	616105000	135	616224000	136	616487000	140	616792000	141	623259000	273	623349000	297	623486000	187	623600000	399
606166	484	615050	337	0130200110	469	601579180	522	616107000	135	616226000	136	616500000	137	616795000	141	623262000	89	623350000	297	623487000	187	623603000	394
606167	484	615250	170	0192901000	430	601580000	522	616109000	135	616227000	136	616501000	137	616796000	141	623265000	172	623351000	302	623488000	187	623604000	397
606176	64	618121	478	0192901018	430	601580010	522	616111000	135	616228000	136	616505000	134	619000650	55	623272000	171	623352000	302	623494000	187	623605000	394
606177	405	619000	422	0193330000	431	601580180	522	616115000	135	616229000	136	616506000	134	619001650	55	623273000	171	623353000	302	623495000	186	623606000	394
606178	405	619001	422	0193330018	431	601581000	523	616119000	135	616270000	135	616507000	134	619003000	424	623275000	151	623354000	302	623496000	186	623607000	394
606212	22	619002	51	0200033000	450	601581010	523	616121000	134	616271000	135	616508000	134	619004000	428	623276000	166	623355000	302	623499000	188	623608000	395
606213	22	619003	424	0250400055	558	601581180	523	616122000	137	616273000	135	616509000	134	619008000	444	623278000	151	623356000	302	623501000	189	623609000	395
606461	125	619004	428	0250500050	558	601582000	523	616123000	134	616274000	135	616512000	137	619009000	445	623279000	151	623357000	302	623503000	189	623617000	396
606462	127	619125	217	0250660000	540	601582010	523	616126000	137	616275000	140	616513000	137	619010000	445	623280000	151	623358000	302	623505000	189	623618000	397
606463	125	619150	217	0250660006	541	601582180	523	616127000	134	616276000	140	616514000	137	619125000	217	623281000	151	623359000	302	623506000	189	623620000	398
606464	127	619175	218	0250750000	545	601583000	522	616135000	138	616277000	140	616515000	137	619150000	217	623282000	151	623365000	302	623507000	188	623621000	396
606465	127	619200	219	0250750013	542	601583180	522	616136000	138	616279000	140	616516000	137	619175000	218	623283000	151	623366000	302	623508000	188	623622000	398
606466	125	619201	219	0250750100	543	601584000	522	616137000	138	616285000	137	616517000	142	619200000	219	623284000	151	623367000	302	623509000	188	623623000	397
606467	128	619216	423	0250800000	540	601584180	522	616143000	138	616286000	137	616518000	142	619201000	219	623287000	171	623368000	302	623510000	188	623624000	394
606468	125	619250	219	0250800002	541	601585000	523	616147000	138	616290000	141	616519000	142	619216000	423	623288000	171	623369000	302	623511000	189	623629000	397
606469	128	619260	423	0251200009	542	601585010	523	616155000	138	616291000	141	616554000	140	619250000	219	623289000	171	623370000	303	623512000	186	623631000	394
606470	128	619261	423	0251300000	540	601585180	523	616156000	138	616299000	135	616560000	140	619260000	423	623290000	151	623371000	306	623513000	187	623632000	394
606471	126	619305	424	0251400000	544	601586000	523	616163000	135	616300000	134	616561000	140	619261000	423	623291000	151	623375000	303	623514000	187	623633000	394
606472	128	620001	309	0251500000	545	601586010	523	616167000	135	616302000	134	616563000	140	622971000	150	623292000	151	623376000	303	623519000	186	623634000	395
606473	126	620002	309	0251600000	544	601586180	523	616170000	142	616303000	138	616572000	140	622972000	150	623298000	179	623377000	303	623520000	188	623635000	395
606474	129	620016	572	0251800000	545	601750000	218	616171000	142	616310000	134	616573000	140	622973000	150	623299000	303	623378000	303	623521000	265	623636000	396
606475	129	620017	572	600065500	341	601751700	212	616177000	142	616312000	138	616604000	141	622974000	150	623300000	148	623379000	303	623522000	188	623637000	396
606476	129	620018	572	600066500	339	601752500	213	616179000	136	616313000	134	616610000	141	622975000	150	623309000	588	623380000	303	623524000	188	623638000	397
608745	573	620044	308	600103000	361	601753500	213	616180000	136	616327000	139	616622000	141	622976000	150	623310000	297	623381000	303	623525000	188	623639000	398
608755	573	620045	308	600129000	336	601755500	213	616181000	136	616328000	139	616654000	141	622977000	150	623311000	297	623382000	303	623526000	187	623640000	398
608765	573	620046	308	600131000	336	602082700	371	616182000	136	616338000	139	616660000	141	622981000	150	623312000	297	623383000	302	623527000	187	623641000	398
608855	574	620047	35	600136000	361	602117600	21	616183000	136	616339000	139	616672000	141	622982000	150	623313000	297	623384000	302	623528000	187	623645000	399
608865	574	620048	35	600211660	39	602117610	21	616184000	136	616343000	139	616680000	140	622984000	150	623314000	297	623385000	302	623529000	190	623646000	394
608875	574	620049	35	600211930	39	602244000	180	616185000	136	616358000	590	616725000	140	622985000	150	623315000	297	623386000	302	623530000	190	623647000	396
609225	335	657025	64	600311500	341	602244500	180	616186000	136	616359000	590	616726000	140	622986000	150	623316000	297	623387000	302	623531000	271	623648000	398
611216	426	657026	64	600321850	180	602259000	185	616187000	136	616364000	590	616727000	134	622987000	150	623317000	297	623391000	304	623536000	190	623649000	394
611350	340	657027	64	600375000	342	602259500	185	616188000	135	616420000	134	616728000	138	622991000	150	623318000	297	623392000	304	623537000	190	623650000	395
611351	340	657028	64	600405000	335	602351770	28	616189000	135	616428000	138	616729000	141	622992000	150	623319000	297	623393000	304	623538000	190	623651000	394
611750	218	657029	64	600408500	321	602540000	424	616191000	135	616429000	140	616730000	140	622994000	150	623320000	297	623394000	304	623539000	190	623652000	398
612216	426	657030	64	600408510	321	602682000	371	616192000	135	616442000	134	616731000	141	622995000	150	623321000	297	623395000	304	623541000	190	623654000	395
613021	57	657031	64	600441500	340	605052000	446	616195000	138	616444000	134	616732000	134	622996000	150	623322000	297	623396000	304	623542000	186	623657000	399
613022	52	0102540200	427	600442500	340	605053000	446	616196000	138	616446000	134	616733000	138	622997000	150	623323000	297	623398000	304	623545000	385	623658000	399
613024	433	0102540300	427	600443500	336	609225500	335	616197000	87	616447000	134	616735000	141	623031000	303	623324000	297	623399000	304				

№ для заказа	Стр.	№ для заказа	Стр.	№ для заказа	Стр.	№ для заказа	Стр.	№ для заказа	Стр.	№ для заказа	Стр.	№ для заказа	Стр.	№ для заказа	Стр.	№ для заказа	Стр.	№ для заказа	Стр.	№ для заказа	Стр.	№ для заказа	Стр.
623684000	398	623923000	395	624028000	348	624139000	149	624481000	351	624968000	171	625168000	269	625235000	293	625605000	354	625790000	351	626171000	146	626228000	294
623685000	395	623924000	396	624029000	348	624140000	149	624482000	351	624970000	355	625169000	269	625236000	293	625606000	354	625791000	351	626172000	291	626229000	294
623686000	396	623925000	397	624030000	348	624141000	149	624483000	351	624971000	355	625170000	269	625237000	293	625607000	354	625792000	351	626173000	291	626230000	294
623687000	398	623929000	397	624031000	348	624142000	149	624484000	351	624972000	355	625171000	269	625238000	293	625608000	354	625793000	351	626174000	291	626231000	295
623688000	398	623933000	395	624032000	348	624143000	149	624485000	351	624980000	355	625172000	269	625239000	293	625609000	354	625795000	353	626175000	291	626232000	295
623690000	394	623934000	168	624033000	348	624144000	149	624486000	351	624981000	355	625173000	269	625240000	293	625610000	354	625881000	352	626176000	291	626233000	295
623691000	395	623935000	168	624034000	348	624145000	149	624490000	353	624982000	356	625174000	269	625241000	293	625611000	354	625882000	352	626177000	291	626234000	295
623692000	396	623936000	400	624035000	348	624216000	149	624491000	351	624983000	356	625175000	269	625242000	293	625612000	354	625883000	352	626178000	291	626235000	295
623693000	396	623937000	400	624036000	348	624217000	149	624492000	351	624984000	356	625176000	269	625243000	293	625613000	354	625884000	352	626179000	291	626236000	295
623694000	395	623938000	400	624037000	345	624218000	149	624493000	351	624985000	356	625177000	269	625244000	293	625614000	354	625885000	352	626180000	291	626237000	294
623695000	395	623939000	401	624041000	346	624219000	149	624494000	351	624986000	356	625178000	269	625245000	293	625615000	354	625886000	352	626181000	291	626238000	295
623696000	396	623940000	400	624042000	346	624220000	149	624495000	351	624987000	356	625179000	269	625246000	293	625616000	354	625887000	352	626182000	291	626239000	295
623697000	397	623941000	400	624043000	346	624221000	149	624496000	351	624988000	356	625180000	269	625247000	293	625617000	354	625888000	352	626183000	291	626240000	294
623698000	399	623942000	400	624044000	346	624222000	149	624497000	351	624992000	355	625181000	269	625248000	293	625618000	354	625891000	352	626184000	291	626241000	294
623703000	395	623943000	400	624045000	346	624223000	149	624721000	353	624994000	356	625182000	269	625249000	292	625619000	351	625892000	352	626185000	291	626243000	291
623704000	395	623944000	400	624046000	346	624224000	149	624722000	353	624995000	356	625184000	270	625250000	292	625620000	351	625893000	352	626186000	291	626244000	291
623710000	151	623945000	399	624047000	346	624225000	149	624723000	353	624996000	356	625185000	270	625251000	292	625621000	351	625894000	352	626187000	291	626245000	295
623711000	151	623948000	396	624048000	346	624226000	149	624724000	353	625006000	255	625186000	270	625254000	292	625622000	351	625895000	352	626188000	291	626246000	295
623712000	394	623949000	396	624051000	346	624227000	150	624725000	353	625007000	255	625187000	270	625255000	292	625623000	351	625896000	352	626189000	291	626248000	295
623715000	152	623950000	397	624052000	346	624228000	150	624726000	353	625009000	255	625188000	270	625256000	291	625624000	351	625897000	352	626190000	291	626249000	295
623719000	152	623960000	394	624053000	346	624239000	145	624727000	353	625011000	255	625189000	270	625257000	291	625625000	351	625898000	352	626191000	291	626268000	295
623729000	79	623961000	395	624054000	346	624241000	145	624728000	353	625013000	255	625190000	270	625258000	291	625641000	352	625928000	359	626192000	291	626269000	295
623740000	172	623962000	395	624055000	346	624243000	145	624729000	353	625015000	255	625191000	270	625259000	292	625643000	352	625929000	359	626193000	291	626270000	295
623741000	172	623964000	394	624056000	346	624244000	145	624736000	353	625017000	255	625192000	270	625344000	72	625644000	352	625930000	359	626194000	291	626271000	295
623742000	172	623965000	396	624057000	346	624246000	146	624737000	353	625019000	255	625193000	270	625354000	310	625645000	352	625931000	359	626195000	291	626272000	295
623751000	580	623968000	399	624058000	346	624247000	146	624738000	353	625020000	265	625194000	270	625367000	72	625646000	352	625932000	359	626196000	291	626273000	295
623752000	580	623969000	395	624059000	346	624248000	146	624739000	344	625021000	265	625195000	270	625368000	72	625657000	353	625933000	359	626197000	291	626274000	295
623757000	580	623970000	397	624060000	349	624256000	145	624740000	345	625022000	265	625196000	270	625369000	72	625658000	344	625940000	359	626198000	291	626275000	295
623758000	580	623971000	397	624061000	345	624258000	145	624749000	353	625023000	265	625197000	270	625390000	310	625681000	356	625941000	359	626199000	291	626276000	295
623759000	580	623972000	397	624063000	172	624259000	145	624826000	352	625024000	265	625198000	270	625391000	310	625682000	356	625942000	359	626200000	294	626277000	295
623760000	580	623973000	397	624064000	344	624275000	145	624827000	352	625025000	265	625199000	270	625434000	271	625683000	356	625943000	359	626201000	294	626278000	295
623767000	78	623974000	398	624066000	349	624276000	146	624828000	352	625031000	257	625200000	270	625435000	271	625684000	356	625944000	359	626202000	294	626279000	194
623768000	78	623975000	396	624081000	348	624277000	145	624829000	352	625033000	257	625201000	270	625437000	73	625685000	356	626117000	294	626203000	294	626280000	194
623796000	151	623976000	395	624082000	348	624278000	145	624830000	352	625038000	257	625202000	270	625438000	72	625686000	356	626118000	294	626204000	294	626281000	194
623796700	151	623977000	396	624083000	348	624279000	145	624831000	352	625043000	257	625203000	270	625451000	578	625687000	356	626119000	295	626205000	294	626282000	194
623801000	152	623978000	397	624084000	348	624306000	590	624832000	352	625050000	257	625204000	270	625453000	72	625688000	356	626120000	295	626206000	294	626283000	194
623803000	152	623979000	397	624085000	348	624307000	590	624840000	171	625053000	257	625205000	270	625487000	72	625726000	348	626121000	295	626207000	294	626284000	194
623804000	151	623980000	395	624086000	348	624308000	590	624873000	149	625055000	257	625206000	270	625491000	409	625727000	348	626122000	295	626208000	294	626285000	194
623805000	152	623989000	395	624087000	348	624309000	590	624912000	171	625057000	257	625207000	270	625492000	409	625728000	348	626123000	295	626209000	294	626286000	194
623851000	578	623999000	396	624088000	348	624310000	590	624913000	171	625059000	257	625208000	270	625494000	411	625729000	348	626124000	294	626210000	294	626290000	195
623852000	578	624001000	347	624089000	348	624346000	149	624915000	171	625062000	257	625209000	270	625497000	411	625730000	348	626150000	150	626211000	294	626291000	195
623854000	577	624002000	347	624092000	171	624347000	149	624916000	171	625064000	257	625210000	270	625529000	72	625731000	348	626151000	150	626212000	294	626292000	195
623855000	577	624003000	347	624094000	149	624356000	146	624926000	171	625066000	257	625211000	270	625580000	587	625732000	348	626152000	150	626213000	294	626293000	195
623856000	577	624004000	347	624101000	150	624358000	146	624927000	171	625123000	267	625213000	270	625585000	72	625733000	348	626153000	150	626214000	294	626294000	195
623857000	577	624005000	347	624102000	150	624359000	146	624940000	355	625126000	267	625214000	270	625590000	72	625734000	348	626154000	150				

№ для заказа	Стр.	№ для заказа	Стр.	№ для заказа	Стр.	№ для заказа	Стр.	№ для заказа	Стр.	№ для заказа	Стр.	№ для заказа	Стр.	№ для заказа	Стр.	№ для заказа	Стр.	№ для заказа	Стр.	№ для заказа	Стр.	№ для заказа	Стр.
626308000	194	626401000	184	626510000	235	626596000	236	626683000	349	626851000	346	627010000	268	627154000	589	627317000	267	627437000	258	627534000	263	627680000	263
626309000	194	626402000	184	626511000	235	626597000	236	626684000	349	626852000	346	627012000	268	627156000	589	627318000	268	627438000	258	627535000	263	627681000	263
626310000	194	626403000	148	626512000	235	626598000	236	626685000	349	626853000	347	627013000	268	627157000	589	627319000	268	627439000	258	627536000	263	627682000	263
626311000	195	626404000	148	626513000	235	626599000	236	626686000	349	626854000	347	627037000	269	627158000	254	627320000	268	627440000	258	627537000	263	627683000	263
626312000	195	626405000	186	626514000	235	626600000	237	626687000	349	626855000	347	627038000	269	627159000	255	627321000	268	627441000	258	627538000	263	627684000	263
626313000	195	626406000	186	626515000	235	626602000	237	626688000	349	626856000	347	627039000	269	627160000	254	627322000	268	627442000	258	627539000	263	627687000	263
626314000	195	626407000	186	626516000	235	626603000	237	626689000	349	626857000	348	627040000	269	627161000	254	627323000	268	627443000	258	627544000	263	627688000	263
626315000	195	626408000	186	626517000	235	626604000	237	626690000	349	626858000	348	627041000	304	627162000	254	627324000	268	627444000	258	627579000	267	627689000	263
626316000	195	626409000	186	626518000	235	626605000	237	626691000	349	626859000	348	627042000	304	627164000	254	627325000	268	627445000	258	627580000	267	627691000	263
626319000	195	626410000	186	626519000	235	626606000	237	626699000	310	626860000	348	627043000	304	627171000	259	627326000	268	627446000	258	627581000	267	627692000	263
626320000	195	626411000	167	626520000	235	626608000	237	626700000	582	626861000	348	627044000	73	627173000	259	627327000	268	627447000	258	627582000	267	627693000	263
626322000	195	626413000	190	626521000	235	626609000	237	626701000	581	626862000	348	627053000	74	627174000	255	627328000	268	627448000	258	627583000	267	627694000	263
626323000	195	626414000	190	626522000	235	626610000	237	626702000	583	626863000	348	627064000	74	627176000	259	627329000	268	627449000	258	627584000	267	627695000	263
626344000	181	626415000	147	626523000	235	626611000	237	626703000	581	626864000	348	627077000	77	627179000	268	627330000	259	627450000	258	627585000	267	627696000	263
626345000	181	626416000	147	626524000	235	626614000	236	626704000	583	626865000	348	627094000	257	627180000	262	627331000	259	627451000	258	627586000	267	627697000	261
626346000	181	626417000	147	626525000	235	626616000	236	626705000	586	626902000	299	627096000	257	627181000	262	627332000	259	627452000	258	627587000	267	627698000	261
626347000	181	626418000	151	626526000	235	626618000	236	626706000	586	626903000	299	627097000	257	627182000	262	627333000	259	627454000	258	627588000	267	627699000	261
626348000	181	626419000	417	626527000	235	626622000	236	626707000	585	626904000	299	627098000	257	627185000	263	627334000	259	627455000	258	627589000	267	627700000	253
626349000	181	626420000	417	626528000	235	626622000	236	626708000	586	626905000	299	627100000	273	627190000	268	627335000	259	627456000	258	627590000	267	627701000	253
626350000	181	626421000	418	626529000	235	626623000	236	626709000	583	626911000	299	627107000	210	627191000	259	627336000	259	627457000	258	627591000	267	627702000	253
626351000	181	626427000	448	626530000	235	626624000	236	626710000	582	626912000	299	627111000	266	627192000	261	627337000	259	627458000	258	627592000	267	627703000	253
626352000	181	626428000	448	626531000	235	626640000	363	626711000	584	626913000	299	627112000	257	627193000	261	627338000	259	627459000	258	627593000	267	627704000	253
626353000	181	626429000	448	626532000	235	626641000	363	626712000	584	626914000	299	627115000	266	627200000	265	627339000	265	627460000	258	627594000	267	627705000	253
626354000	181	626431000	576	626533000	235	626642000	363	626713000	584	626915000	299	627116000	266	627202000	265	627340000	265	627461000	258	627595000	267	627706000	253
626355000	181	626432000	576	626534000	235	626643000	363	626721000	582	626916000	299	627119000	258	627224000	262	627347000	267	627462000	258	627596000	267	627707000	253
626360000	181	626433000	576	626535000	235	626644000	363	626723000	584	626917000	299	627120000	258	627225000	262	627354000	210	627463000	258	627597000	267	627708000	253
626361000	181	626436000	576	626536000	235	626645000	363	626724000	590	626918000	299	627121000	258	627226000	262	627355000	78	627464000	258	627598000	267	627709000	253
626362000	181	626438000	576	626537000	235	626646000	363	626725000	585	626919000	299	627122000	258	627227000	262	627360000	166	627465000	258	627599000	267	627710000	253
626363000	181	626442000	576	626538000	235	626647000	363	626726000	585	626920000	299	627124000	266	627228000	262	627361000	166	627466000	258	627601000	272	627711000	253
626368000	147	626446000	576	626539000	235	626648000	363	626728000	587	626921000	299	627125000	266	627229000	262	627362000	89	627467000	261	627608000	272	627712000	253
626369000	147	626449000	576	626540000	235	626649000	363	626729000	587	626922000	299	627126000	266	627230000	262	627389000	262	627468000	261	627609000	209	627713000	253
626370000	147	626460000	87	626541000	235	626650000	363	626730000	165	626923000	299	627127000	266	627235000	76	627391000	262	627469000	261	627621000	272	627714000	253
626371000	148	626461000	87	626571000	236	626651000	363	626731000	165	626924000	299	627128000	266	627237000	76	627392000	262	627470000	261	627625000	261	627715000	253
626372000	148	626462000	87	626572000	236	626652000	363	626732000	166	626950000	416	627129000	266	627238000	76	627393000	262	627471000	261	627626000	261	627716000	253
626373000	148	626463000	87	626573000	236	626653000	363	626733000	166	626951000	416	627130000	266	627240000	76	627394000	262	627473000	261	627627000	261	627717000	253
626374000	148	626464000	87	626574000	236	626654000	363	626734000	318	626952000	416	627131000	266	627241000	76	627395000	262	627474000	261	627640000	272	627718000	253
626375000	148	626470000	88	626575000	236	626655000	363	626735000	318	626953000	416	627132000	266	627242000	76	627396000	262	627476000	261	627641000	448	627719000	253
626376000	179	626471000	88	626576000	236	626656000	363	626736000	318	626954000	416	627133000	266	627243000	263	627399000	262	627478000	261	627642000	448	627720000	253
626377000	179	626482000	88	626577000	236	626657000	364	626737000	318	626955000	416	627134000	266	627244000	263	627401000	259	627480000	261	627643000	448	627721000	253
626378000	182	626483000	88	626578000	236	626658000	364	626738000	318	626956000	416	627135000	266	627245000	263	627402000	259	627487000	261	627644000	448	627722000	253
626379000	182	626486000	88	626579000	236	626659000	363	626739000	318	626957000	416	627136000	266	627246000	263	627403000	259	627490000	261	627646000	261	627723000	253
626380000	182	626487000	88	626580000	236	626660000	363	626741000	318	626958000	416	627137000	266	627247000	263	627404000	259	627491000	261	627650000	261	627724000	253
626381000	182	626488000	87	626581000	236	626661000	364	626742000	318	626959000	417	627138000	266	627256000	76	627405000	259	627492000	261	627651000	261	627725000	253
626382000	182	626489000	87	626582000	236	626662000	364	626743000	318	626960000	416	627139000	266	627259000	76	627409000	262	627493000	261	627652000	261	627726000	253
626383000	181	626490000	87	626583000	236	626663000	364	626744000	318	626961000	417	627140000	266	627261000	77	627410000	262	6275140					

№ для заказа	Стр.	№ для заказа	Стр.	№ для заказа	Стр.	№ для заказа	Стр.	№ для заказа	Стр.	№ для заказа	Стр.	№ для заказа	Стр.	№ для заказа	Стр.	№ для заказа	Стр.	№ для заказа	Стр.	№ для заказа	Стр.	№ для заказа	Стр.
627740000	253	627820000	254	627977000	256	628041000	382	628116000	155	628190000	157	628268000	409	628359000	204	628704000	532	628820000	530	629093000	220	630282000	372
627741000	253	627852000	255	627978000	256	628042000	383	628117000	155	628192000	157	628269000	411	628360000	204	628705000	532	628821000	560	629094000	220	630296000	466
627742000	253	627857000	255	627980000	256	628043000	383	628118000	155	628193000	157	628270000	332	628361000	204	628706000	532	628822000	524	629095000	220	630298000	466
627743000	253	627862000	255	627981000	256	628044000	382	628121000	155	628194000	157	628271000	332	628362000	204	628707000	532	628823000	524	629096000	220	630299000	467
627744000	253	627867000	255	627982000	256	628045000	383	628123000	155	628195000	157	628272000	383	628363000	204	628708000	532	628824000	530	629097000	221	630311000	467
627745000	253	627872000	255	627983000	256	628046000	383	628124000	156	628196000	157	628298000	325	628364000	204	628720000	533	628831000	315	629098000	221	630312000	463
627746000	253	627874000	255	627984000	256	628048000	383	628125000	156	628201000	304	628299000	325	628365000	205	628721000	533	628832000	315	629099000	221	630314000	463
627747000	253	627875000	255	627985000	256	628049000	383	628126000	156	628202000	304	628300000	159	628366000	205	628722000	533	628833000	315	629102000	220	630316000	463
627748000	253	627877000	255	627986000	265	628051000	383	628127000	156	628203000	305	628301000	159	628367000	205	628730000	533	628834000	315	629103000	220	630317000	463
627749000	253	627882000	255	627987000	265	628053000	383	628128000	156	628204000	305	628302000	159	628368000	205	628731000	533	628835000	315	629104000	220	630320000	464
627750000	253	627883000	255	627988000	265	628054000	383	628129000	156	628205000	158	628303000	159	628369000	205	628732000	533	628836000	310	629105000	220	630321000	464
627751000	253	627884000	255	627989000	265	628055000	383	628130000	156	628206000	158	628304000	159	628370000	205	628733000	533	628838000	310	629106000	220	630322000	464
627752000	253	627887000	255	627990000	265	628056000	383	628131000	156	628208000	158	628305000	159	628371000	205	628734000	533	628843000	311	629174800	143	630323000	464
627753000	253	627890000	255	627991000	265	628057000	383	628132000	156	628209000	158	628306000	159	628372000	204	628735000	533	628845000	311	629175300	143	630324000	464
627754000	254	627892000	255	627992000	265	628058000	383	628133000	156	628214000	331	628307000	159	628373000	204	628736000	532	628847000	311	629178000	301	630325000	466
627755000	254	627893000	255	627993000	265	628059000	383	628134000	156	628215000	332	628308000	159	628374000	204	628737000	533	628848000	502	629179000	301	630326000	467
627756000	254	627894000	255	627994000	265	628060000	383	628135000	156	628218000	332	628309000	159	628375000	205	628738000	532	628849000	310	629180000	302	630327000	167
627757000	254	627897000	256	627995000	265	628061000	383	628136000	156	628219000	332	628310000	159	628376000	205	628739000	533	628850000	310	629181000	302	630328000	464
627758000	254	627902000	256	627996000	265	628062000	383	628139000	156	628220000	381	628311000	159	628377000	205	628740000	534	628860000	514	630001000	475	630329000	464
627759000	254	627907000	256	627997000	265	628063000	384	628141000	157	628221000	383	628312000	159	628378000	205	628741000	534	628861000	514	630002000	475	630343000	466
627760000	254	627910000	256	627998000	265	628064000	383	628142000	157	628222000	383	628313000	159	628379000	208	628746000	534	628862000	514	630003000	475	630344000	325
627761000	254	627912000	256	627999000	265	628065000	383	628143000	157	628223000	384	628314000	159	628380000	208	628747000	534	628863000	514	630004000	475	630346000	164
627762000	254	627917000	256	628000000	384	628066000	385	628144000	157	628224000	383	628315000	159	628381000	208	628748000	534	628870000	514	630005000	475	630351000	164
627763000	254	627922000	256	628001000	381	628070000	384	628145000	157	628225000	383	628316000	159	628382000	208	628749000	534	628871000	514	630006000	475	630352000	164
627764000	254	627924000	256	628002000	381	628071000	384	628146000	157	628226000	384	628317000	159	628383000	208	628754000	534	628872000	514	630007000	475	630353000	164
627765000	254	627927000	256	628004000	381	628072000	384	628149000	157	628227000	383	628318000	159	628384000	208	628755000	534	628873000	514	630022000	475	630355000	88
627766000	254	627932000	256	628005000	381	628073000	384	628151000	157	628228000	383	628322000	159	628385000	208	628756000	534	628874000	514	630105000	367	630356000	164
627767000	254	627937000	256	628006000	381	628074000	384	628152000	157	628229000	383	628329000	210	628386000	208	628759000	531	629004000	442	630106000	367	630357000	164
627768000	254	627942000	256	628007000	381	628075000	384	628153000	157	628230000	381	628330000	207	628387000	208	628760000	531	629005000	442	630118000	367	630359000	466
627769000	254	627943000	256	628008000	381	628076000	384	628154000	157	628231000	295	628331000	207	628388000	208	628768000	529	629006000	442	630119000	367	630360000	367
627770000	254	627944000	256	628009000	381	628077000	384	628155000	157	628240000	413	628332000	207	628389000	208	628769000	529	629008000	443	630120000	367	630362000	164
627771000	254	627945000	256	628010000	381	628078000	384	628156000	155	628241000	413	628333000	207	628390000	208	628779000	529	629009000	443	630121000	367	630363000	164
627772000	254	627946000	256	628011000	381	628079000	384	628157000	155	628242000	413	628334000	207	628391000	208	628781000	529	629010000	386	630142000	310	630364000	164
627773000	254	627947000	256	628012000	381	628081000	384	628158000	155	628243000	413	628335000	207	628392000	208	628783000	529	629011000	386	630148000	78	630370000	164
627774000	254	627948000	256	628013000	381	628082000	384	628159000	155	628244000	413	628336000	207	628393000	208	628790000	485	629011700	386	630171000	463	630371000	164
627775000	254	627949000	256	628014000	381	628083000	384	628160000	155	628245000	413	628337000	207	628394000	208	628791000	79	629013000	386	630172000	467	630372000	89
627776000	254	627950000	256	628015000	381	628084000	384	628161000	155	628246000	411	628338000	207	628395000	208	628792000	485	629014000	386	630173000	466	630373000	164
627777000	254	627951000	256	628016000	381	628085000	384	628164000	155	628247000	411	628339000	207	628396000	208	628799000	566	629020000	387	630174000	577	630378000	89
627778000	254	627952000	256	628017000	381	628087000	384	628166000	155	628248000	411	628340000	207	628397000	208	628800000	560	629021000	387	630175000	467	630383000	164
627779000	254	627953000	256	628018000	381	628088000	384	628167000	155	628249000	411	628341000	204	628398000	208	628801000	560	629023000	387	630187000	208	630386000	164
627780000	254	627954000	256	628019000	381	628090000	384	628168000	155	628250000	412	628342000	204	628399000	208	628802000	559	629024000	387	630189000	209	630387000	164
627781000	254	627955000	256	628020000	381	628091000	384	628169000	155	628251000	409	628343000	204	628400000	208	628803000	563	629025000	387	630191000	209	630388000	164
627782000	254	627957000	256	628021000	381	628092000	384	628170000	155	628252000	409	628344000	204	628401000	205	628804000	565	629060000	221	630192000	209	630390000	164
627783000	254	627958000	256	628023000	381	628093000	384	628171000	155	628253000	409	628345000	204	628402000	204	628805000	563	629061000	221	630194000	209	630419000	581
627784000	254	627960000	256	628024000	381	628094000	382	628172000	156	628254000	409	628346000	204	628403000	206	628806000	517	629062000					

№ для заказа	Стр.	№ для заказа	Стр.	№ для заказа	Стр.	№ для заказа	Стр.	№ для заказа	Стр.	№ для заказа	Стр.	№ для заказа	Стр.	№ для заказа	Стр.	№ для заказа	Стр.	№ для заказа	Стр.	№ для заказа	Стр.		
630519000	292	630727000	143	630992000	301	631219000	344	631492000	411	631805000	292	631894000	467	635049000	248	636517000	248	685111000	75	0901026025	533	0901053855	514
630526000	292	630728000	143	631001000	359	631220000	344	631493000	409	631806000	293	631907000	414	635050000	248	636518000	247	685115000	75	0901026041	535	0901053863	514
630527000	292	630777000	220	631002000	359	631222000	273	631494000	409	631807000	293	631909000	410	635054000	248	636519000	247	685117000	75	0901026050	535	0901053871	514
630528000	292	630778000	220	631003000	359	631223000	172	631495000	411	631808000	293	631910000	413	635056000	248	636520000	247	685120000	66	0901026068	535	0901053880	514
630531000	292	630779000	220	631004000	359	631224000	344	631501000	368	631809000	293	631911000	411	635058000	248	636601000	246	685121000	66	0901026076	535	0901053898	514
630532000	292	630784000	220	631005000	359	631226000	346	631503000	367	631810000	293	631912000	412	635072000	248	636602000	246	685122000	75	0901026084	535	0901053901	514
630533000	293	630785000	220	631006000	359	631227000	346	631504000	367	631811000	293	631913000	413	635100000	77	636608000	76	685123000	66	0901026092	535	0901054568	530
630536000	293	630788000	220	631007000	359	631228000	346	631505000	367	631812000	293	631914000	411	635104000	249	636609000	248	685124000	66	0901026106	535	0901054584	526
630537000	293	630789000	220	631008000	359	631229000	346	631507000	367	631814000	293	631915000	412	635105000	249	636612000	247	685125000	66	0901026130	534	0901054908	529
630538000	293	630792000	89	631019000	387	631230000	346	631567000	367	631815000	293	631916000	414	635114000	249	636613000	247	685126000	66	0901026149	534	0901054916	529
630539000	293	630796000	325	631020000	387	631231000	346	631582000	311	631816000	293	631917000	414	635115000	249	636614000	247	685128000	66	0901026157	534	0901054924	529
630540000	293	630798000	463	631031000	387	631232000	349	631583000	349	631817000	414	631918000	414	635116000	249	636615000	246	685129000	66	0901026173	534	0901054932	529
630541000	293	630800000	167	631034000	359	631233000	350	631584000	346	631818000	414	631920000	305	635125000	249	636616000	246	685130000	75	0901026190	534	0901054940	529
630542000	293	630802000	167	631039000	591	631235000	357	631585000	346	631819000	414	631921000	305	635126000	249	636617000	246	685131000	75	0901026203	534	0901054959	529
630545000	452	630813000	164	631040000	591	631236000	346	631586000	346	631820000	291	631922000	305	635128000	249	636619000	246	685132000	75	0901026220	535	0901054967	529
630548000	293	630814000	164	631041000	214	631248000	368	631587000	346	631821000	291	631923000	305	635132000	249	636620000	246	685133000	75	0901026238	535	0901054975	530
630549000	293	630820000	209	631042000	214	631249000	402	631588000	346	631822000	292	631924000	305	635133000	249	636621000	246	685134000	75	0901026246	535	0901054983	536
630550000	274	630824000	588	631052000	274	631285000	306	631589000	346	631823000	292	631925000	412	635143000	249	636623000	77	685135000	75	0901026254	535	0901054991	536
630551000	274	630829000	274	631053000	477	631286000	357	631595000	295	631824000	292	631926000	412	635144000	249	636624000	246	685136000	75	0901026262	521	0901055769	521
630552000	274	630832000	167	631074000	274	631287000	357	631596000	346	631825000	292	631927000	306	635146000	249	636625000	246	685137000	66	0901026289	535	0901056048	529
630554000	274	630833000	209	631078000	271	631288000	357	631597000	346	631826000	292	631928000	305	635165000	249	642395000	249	685138000	66	0901026319	536	0901056056	529
630570000	477	630841000	472	631080000	409	631289000	357	631599000	372	631827000	292	631930000	305	635167000	249	642396000	249	685139000	66	0901026327	524	0901056161	529
630571000	477	630850000	448	631093000	409	631317000	440	631618000	311	631828000	292	631931000	305	635168000	249	657006000	579	685140000	66	0901026351	532	0901056218	529
630572000	477	630851000	448	631094000	411	631327000	449	631660000	372	631829000	292	631932000	411	635169000	249	657007000	579	690073000	593	0901026360	532	0901056226	529
630573000	477	630852000	448	631095000	409	631333000	449	631670000	575	631830000	292	631933000	467	635250000	248	685038000	65	690074000	593	0901026378	536	0901057290	529
630574000	477	630853000	448	631096000	409	631337000	462	631703000	295	631831000	292	631934000	467	635252000	248	685039000	65	690076000	594	0901026386	536	0901057303	529
630576000	477	630854000	448	631097000	411	631340000	401	631704000	295	631832000	292	631935000	466	635253000	248	685048000	74	690077000	594	0901026408	524	0901058903	529
630577000	477	630855000	448	631098000	411	631341840	78	631705000	295	631833000	292	631936000	466	635254000	248	685049000	74	690078000	594	0901026521	524	0901059489	528
630578000	477	630858000	448	631110000	208	631341890	78	631706000	295	631834000	292	631937000	467	635255000	248	685050000	74	690080000	594	0901026530	524	0901059500	528
630579000	294	630859000	159	631111000	208	631343000	274	631707000	295	631835000	292	631938000	372	635302000	248	685051000	74	690081000	594	0901026548	524	0901059691	527
630580000	293	630867000	463	631112000	208	631345000	467	631708000	295	631836000	292	631939000	402	635304000	248	685053000	65	690083000	593	0901026572	524	0901062145	529
630581000	293	630868000	464	631114000	359	631348000	466	631709000	295	631837000	292	631940000	464	636215000	246	685054000	65	690084000	593	0901026645	531	0901063087	524
630584000	293	630885000	478	631120000	413	631349000	466	631710000	295	631838000	292	631943000	305	636216000	246	685061000	74	690085000	594	0901026653	531	0901063095	524
630589000	293	630886000	478	631122000	413	631360000	172	631711000	295	631839000	292	631945000	209	636217000	246	685062000	75	690086000	593	0901026661	521	0901063109	524
630590000	293	630887000	478	631125000	411	631362000	462	631712000	295	631840000	292	631946000	209	636219000	77	685063000	75	690101000	596	0901026777	536	0901063788	526
630592000	477	630889000	478	631129000	409	631363000	463	631713000	295	631841000	292	631947000	209	636225000	246	685064000	75	690103000	595	0901026807	536	0901063796	526
630593000	477	630891000	478	631130000	409	631364000	463	631715000	293	631842000	292	631948000	209	636226000	246	685065000	75	690104000	595	0901026815	521	0901063800	526
630632000	220	630895000	471	631137000	414	631365000	463	631720000	372	631843000	292	631949000	209	636227000	246	685066000	74	690105000	596	0901026858	517	0901063818	526
630633000	220	630896000	471	631139000	413	631370000	462	631751000	462	631844000	292	631967000	467	636241000	246	685067000	74	690106000	595	0901026866	517	0901063826	525
630634000	220	630897000	463	631144000	414	631382000	578	631752000	462	631845000	292	631968000	306	636242000	246	685068000	75	690424000	593	0901026882	517	0901063834	525
630635000	220	630898000	463	631146000	414	631387000	301	631753000	467	631846000	292	631980000	358	636243000	246	685069000	75	690425000	596	0901026904	517	0901063850	525
630636000	220	630901000	477	631150000	344	631388000	301	631754000	466	631847000	292	631981000	358	636321000	247	685074000	75	0901004170	525	0901031517	531	0901063869	525
630637000	220	630902000	477	631156000	344	631407000	411	631756000	471	631848000	292	631984000	412	636322000	247	685077000	75	0910057553	440	0901031550	521	0901063877	525
630638000	220	630903000	477	631158000	344	631420000	301	631757000	466	631849000	292	631985000	412	636323000	247	685081000	65	0901008540	524	0901053715	514	0901063885	525
630649000	77	630904000	477	631166000	165	631421000	301	631758000	357	631850000	292</												



№ для заказа	Стр.	№ для заказа	Стр.	№ для заказа	Стр.
0903050306	564	0909060354	449	7802009105	531
0903050314	564	0910031260	471	7803009117	532
0903053143	559	0910053353	443	7803009125	533
0903058005	565	0910057553	440	7803009133	532
0903060778	567	0910058010	471	7803009141	533
0903061200	561	0910058967	440	7804009161	533
0903061219	561	0910059955	471	7804010372	533
0903061227	561	0910063707	439	7804065606	533
0903061235	561	0910064312	439	7805009300	535
0903061243	563	0910064347	439	7805009319	535
0903061251	563	0910064363	439	7805009343	535
0903061260	562	0910064371	439	7805009351	535
0903061278	562	0910064401	439	7805009416	535
0903061294	560	0911001071	443	7805009432	535
0903061316	565	0911014220	452	7805009440	535
0903061340	566	0911016362	452	7805009459	535
0903061359	562	0911018691	443	7805009475	535
0903061367	562	0911030713	452	7805009483	535
0903061375	560	0911030721	452	7805033767	535
0903061677	559	0911030730	452	7806009185	534
0903061685	559	0911030748	452	7806009207	534
0903063122	567	0911030845	452	7806034996	534
0903063130	567	0911050390	452	7807009367	536
0903063149	567	0911053179	452	7807009375	536
0903064838	559	0911060167	452	7808009247	534
0903064846	559	0911062119	452	7809009275	535
0903064854	559	0911063549	452	7809009283	535
0909000416	448	0913005058	470	7809009291	535
0909000424	448	0913007123	470	7809035764	535
0909029171	448	0913010779	471	7823672327	521
0909029180	448	0913013565	471	7851194171	527
0909029210	448	0913013581	470	7851194180	527
0909029228	448	0913014626	470	7854112915	471
0909029244	448	0913014634	470	7854115035	471
0909029252	448	0913017617	470	7876193943	527
0909029260	448	0913031270	472	7876193951	527
0909029279	448	0913031288	471	7876193978	528
0909030528	449	0913031296	472	7876193986	528
0909030536	449	0913031300	472	7876193994	528
0909030544	449	0913059433	471	7876194001	527
0909030552	449	0913059441	470	7876194010	527
0909031249	449	0920016529	470	7876194028	527
0909040817	448	0920054030	452	7876194060	527
0909040825	448	0920054048	452	7876194079	527
0909040841	448	1001672319	521	7876194117	528
0909052939	448	1319706247	524	7876194125	527
0909057175	448	4313062258	443	7876194133	527
0909057183	448	6109079322	527	7876693610	528
0909057191	448	7710672339	521	7876693628	528
0909060257	448	7800009035	532	9109691680	528
0909060265	448	7800009043	532		
0909060273	448	7800009558	532		
0909060281	448	7801009055	531		
0909060303	449	7801009063	531		
0909060320	449	7801009071	531		
0909060338	449	7802009083	531		
0909060346	449	7802009091	531		

## **Metabo – всегда рядом**

Наши 2000 сотрудников, 25 собственных сбытовых компаний и 100 импортеров на всех континентах всегда рядом с Вами в любом уголке мира – и всегда там, где Вы в нас нуждаетесь.



### **Россия**

ООО Метабо Евразия

ул. Березовая аллея, д. 5А, стр. 7.

127273, Москва

Телефон +7 (495) 980-7841

**По состоянию на 05/2018**

[www.metabo.com](http://www.metabo.com)

**metabo**<sup>®</sup>  
PROFESSIONAL POWER TOOL SOLUTIONS